



## Referenční příručka

### Google Translate

TATO SLUŽBA MŮŽE OBSAHOVAT PŘEKLADY ZAJIŠTĚNÉ SLUŽBAMI GOOGLE. SPOLEČNOST GOOGLE ODMÍTÁ VEŠKERÉ ZÁRUKY VE VZTAHU K PŘEKLADŮM, A TO VÝSLOVNĚ NEBO PŘEDPOKLÁDANĚ, VČETNĚ JAKÝCHKOLI ZÁRUK NA PŘESNOST, SPOLEHLIVOST A VČETNĚ VEŠKERÝCH PŘEDPOKLÁDANÝCH ZÁRUK OBCHODOVATELNOSTI, VHODNOSTI PRO URČITÝ ÚČEL A NEPORUŠENÍ PRÁV.

Referenční příručky společnosti Nikon Corporation (níže, „Nikon“) byly přeloženy pro vaše pohodlí s využitím překladatelského softwaru využívajícího službu Google Translate. Bylo vynaloženo přiměřené úsilí, aby se dosáhlo přesných překladů, nicméně žádný automatický překlad není dokonalý, ani není určen k nahrazení překladatelů. Překlady jsou poskytovány jako služba uživatelům referenčních příruček Nikon a jsou poskytovány „tak jak jsou“. NNa přesnost, spolehlivost nebo správnost jakýchkoli překladů z angličtiny do jiného jazyka není poskytována žádná záruka jakéhokoli druhu, ať již výslovná, nebo předpokládaná. Určitý obsah (obrázky, videa, flashové prezentace, atd.) nemusí být kvůli omezením překladatelského softwaru správně přeložen.

Oficiálním textem je anglická verze referenčních příruček. Jakékoli nesrovnalosti nebo rozdíly vzniklé překladem nejsou závazné a nemají žádný právní účinek na dodržování shody nebo za účelem vymahatelnosti. V případě jakýchkoli otázek vyvstálých s ohledem na přesnost informací obsažených v přeložených referenčních příručkách se podívejte na anglickou verzi příruček, která je oficiální verzí.

translated by 

- Před použitím fotoaparátu si důkladně přečtěte tento dokument.
- Abyste zajistili správné používání fotoaparátu, přečtěte si “Pro vaši bezpečnost” (str 29).
- Po přečtení tohoto dokumentu jej uschovejte pro budoucí použití.

# Když vaše první fotka nemůže čekat

## ■ ■ Připravovat se

### 1 Vložte baterii a paměťovou kartu ( 82 ).

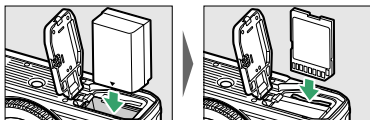

Informace o nabíjení baterie naleznete v části „Nabíjení baterie“ ( 77 ).

### 2 Připojte čočku ( 82 ).

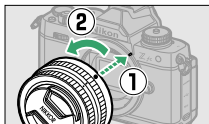

- Zarovnejte indikátor na těle fotoaparátu s indikátorem na objektivu ( ① ) a otáčejte objektivem ve vyznačeném směru ( ② ).
- K fotoaparátu lze připevnit popruhu. Další informace naleznete v části „Připevnění popruhu“ ( 76 ).

### 3 Zapněte fotoaparát a poté vyberte jazyk a nastavte hodiny ( 85 ).

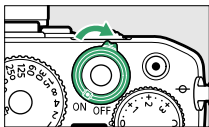

**Z fc Název modelu: N2016**

## ■ Vzít ( 89 ) a zobrazit ( 101 ) obrázky

- 1 Otočte volič režimu do polohy AUTO (  ).

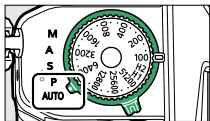

- 2 Pro zaostření namáčkněte tlačítko spouště do poloviny (tj. lehce namáčkněte tlačítko spouště a zastavte se při jeho namáčknutí).

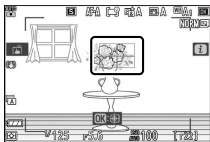

- 3 Aníž byste zvedli prst z tlačítka spouště, pořídte snímek stisknutím tlačítka až na doraz.



- 4 Prohlédněte si obrázek.



## Užitečné aplikace Nikon pro chytrá zařízení

### • SnapBridge

SnapBridge bezdrátově propojí vaše chytré zařízení (smartphone nebo tablet) s fotoaparátem, abyste mohli stahovat snímky nebo ovládat fotoaparát na dálku.



- Aplikace SnapBridge je dostupná v Apple App Store<sup>®</sup> a na Google Play<sup>™</sup>.
- Navštivte naši webovou stránku, kde najdete nejnovější informace o aplikaci SnapBridge.



# Obsah balení

Ujistěte se, že všechny zde uvedené položky byly součástí vašeho fotoaparátu.

---

## Fotoaparát



---

## Krytka těla BF-N1



---

## Gumová očníce DK-32 (je součástí fotoaparátu, 583 )



- 
- Paměťové karty se prodávají samostatně.
  - Kupující volitelné sady objektivů by měli potvrdit, že balení obsahuje také objektiv.

---

## Centrum stahování Nikon

Navštivte centrum stahování Nikon a stáhněte si aktualizace firmwaru, NX Studio a další software Nikon a dokumentaci k produktům Nikon včetně fotoaparátů, objektivů NIKKOR a blesků.

<https://downloadcenter.nikonimglib.com/>

---

---

## EN-EL25 dobíjecí Li-ion baterie

Nabíječka baterií MH-32  
(zástrčkový adaptér je dodáván v zemích nebo oblastech, kde je to požadováno; tvar závisí na zemi prodeje)

---

## Popruh ( 76 )

---

## Záruka

---



## *Uživatelský manuál*

---

# O tomto dokumentu

## Symboly

Tento dokument používá následující symboly a konvence. Použijte je, abyste našli informace, které potřebujete.

	Tato ikona označuje poznámky, informace, které je třeba si přečíst před použitím tohoto produktu.
	Tato ikona označuje tipy, další informace, které mohou být užitečné při používání tohoto produktu.
	Tato ikona označuje odkazy na další části tohoto dokumentu.

## Konvence

- Tento fotoaparát používá paměťové karty SD, SDHC a SDXC, označované v tomto dokumentu jako „paměťové karty“. SD, SDHC a SDXC mohou být také příležitostně označovány jako „paměťové karty SD“.
- V celém tomto dokumentu jsou nabíječky baterií označovány jako „nabíječky baterií“ nebo „nabíječky“.
- V tomto dokumentu se zobrazení na monitoru fotoaparátu a v hledáčku během fotografování označuje jako „zobrazení při fotografování“; ve většině případů je na obrázcích zobrazen monitor.
- V celém tomto dokumentu jsou chytré telefony a tablety označovány jako „chytrá zařízení“.
- V celém tomto dokumentu se termín „výchozí nastavení“ používá k označení nastavení platných při expedici. Vysvětlení v tomto dokumentu předpokládají, že jsou použita výchozí nastavení.

---

### **Pro vaši bezpečnost**

„Pro vaši bezpečnost“ obsahuje důležité bezpečnostní pokyny. Před použitím fotoaparátu si je přečtěte. Další informace naleznete v části „Pro vaši bezpečnost“ (  29 ).







---

# Obsah

Když vaše první fotka nemůže čekat .....	2
Obsah balení .....	5
O tomto dokumentu .....	6
Seznam menu .....	23
Pro vaši bezpečnost .....	29
Oznámení .....	35

## Seznámení s fotoaparátem **39**

---

Části fotoaparátu .....	39
Tělo fotoaparátu .....	39
Kontrolní panel .....	43
Monitor a hledáček .....	44
Ovládání fotoaparátu .....	47
Hledáček .....	47
Tlačítko  (režim monitoru). .....	48
Volič režimu .....	50
Volič rychlosti závěrky .....	50
Příkaz vytočí .....	51
Ovladač citlivosti ISO .....	52
Ovladač kompenzace expozice .....	53
Monitor .....	53
Dotykové ovládání .....	58
Tlačítko DISP .....	64
Tlačítka  a  (?). .....	66
Tlačítko  (  ). .....	66
Tlačítka MENU .....	67
Tlačítko  ( nabídka  ) .....	71
Tlačítko Fn .....	74

## První kroky **76**



---

Přípevnění popruhu .....	76
--------------------------	----



Nabíjení baterie .....	77
Vložení baterie a paměťové karty .....	78
Úroveň baterie .....	80
Počet zbývajících expozic .....	80
Přípevnění objektivu .....	82
Snímání čoček .....	83
Otevření monitoru .....	84
Zapínání fotoaparátu .....	85

## **Základní fotografování a přehrávání** **89**

Fotografování (  auto) .....	89
Nahrávání videí (  auto) .....	95
Fotografování v režimu videa .....	97
Prohlížení fotografií .....	101
Prohlížení videí .....	101
Mazání nechtěných snímků .....	104

## **Základní nastavení** **106**

Soustředit se .....	106
Režim ostření .....	106
Režim oblasti AF .....	108
Dotyková závěrka .....	118
Manuální ostření .....	120
Vyvážení bílé .....	123
Úprava vyvážení bílé .....	123
Tichá fotografie .....	128
Hodnocení obrázků .....	130
Ochrana snímků před smazáním .....	132

## **Ovládání střelby** **134**

Volič režimu .....	134
Pomocí voliče režimu .....	134
<b>P</b> (programované auto) .....	135
<b>S</b> (automatický režim s prioritou závěrky) .....	135

<b>A</b> (automatická priorita clony) .....	137
<b>M</b> (manuální) .....	138
Ovladač citlivosti ISO .....	144
Nastavení citlivosti ISO .....	144
Ovladač kompenzace expozice .....	146
Nastavení kompenzace expozice .....	146
Tlačítko <sup>AE-L</sup> / <sub>AF-L</sub> ( <b>Om</b> ) .....	149
Zámek expozice .....	149
Zámek zaostření .....	149
Uzamčení zaostření a expozice .....	149

## **i** menu

## **152**

Nabídka <b>i</b> .....	152
Statické obrázky .....	154
Nastavte Picture Control .....	154
Vyvážení bílé .....	160
Kvalita obrazu .....	167
Velikost obrázku .....	168
Režim blesku .....	169
Měření .....	169
Wi-Fi připojení .....	171
Aktivní D-Lighting .....	171
Režim uvolnění .....	173
Snížení vibrací .....	178
Režim oblasti AF .....	179
Režim ostření .....	180
videa .....	181
Nastavte Picture Control .....	182
Vyvážení bílé .....	182
Velikost snímku a rychlost / kvalita videa .....	182
Citlivost mikrofону .....	186
Snížení hluku větru .....	187
Měření .....	188

Wi-Fi připojení .....	188
Aktivní D-Lighting .....	188
Elektronická VR .....	189
Snížení vibrací .....	189
Režim oblasti AF .....	190
Režim ostření .....	190

## **Přehrávání** **191**

---

Prohlížení obrázků .....	191
Přehrávání celého snímku .....	191
Přehrávání náhledů .....	192
Přehrávání kalendáře .....	192
Informace o fotografii .....	194
Informace o souboru .....	195
Údaje o expozici .....	196
Zvýrazněte displej .....	196
RGB histogram .....	197
Údaje o střelbě .....	200
Údaje o poloze .....	204
Přehled .....	205
Tlačítko <b>i</b> (režim přehrávání) .....	207
Fotky .....	207
videa .....	210
Videa (přehrávání pozastaveno) .....	210
Zoom při přehrávání .....	217
Použití zoomu při přehrávání .....	217
Mazání obrázků .....	219
Pomocí tlačítka smazat .....	219
Mazání více obrázků .....	220

## **Průvodce menu** **223**

---

Výchozí .....	223
Výchozí nastavení nabídky přehrávání .....	223

Výchozí nastavení nabídky fotografování .....	224
Výchozí nastavení nabídky nahrávání videa .....	228
Výchozí nastavení nabídky Custom Settings .....	230
Výchozí nastavení nabídky nastavení .....	235
▣ Nabídka přehrávání: Správa snímků .....	240
Vymazat .....	240
Složka přehrávání .....	241
Možnosti zobrazení přehrávání .....	241
Recenze obrázku .....	242
Otočit vysoko .....	242
Prezentace .....	243
Prohlížení prezentací .....	243
Hodnocení .....	245
📷 Nabídka fotografování: Možnosti fotografování .....	246
Obnovit nabídku fotografování .....	247
Složka úložiště .....	248
Přejmenování složek .....	248
Vyberte složku podle čísla .....	249
Vyberte složku ze seznamu .....	250
Pojmenování souboru .....	252
Vyberte oblast obrázku .....	253
Kvalita obrazu .....	254
Velikost obrázku .....	254
Záznam RAW .....	255
Nastavení citlivosti ISO .....	255
Vyvážení bílé .....	258
Nabídka vyvážení bílé: Jemné doladění .....	259
Nabídka vyvážení bílé: Výběr teploty barev .....	260
Manuální nastavení: Kopírování vyvážení bílé z fotografie .....	262
Nastavte Picture Control .....	265
Úprava nastavení pro optimalizaci snímků z nabídek .....	265

Správa Picture Control .....	267
Vytváření vlastních předvoleb pro optimalizaci snímků .....	268
Barevný prostor .....	272
Aktivní D-Lighting .....	272
Dlouhá expozice NR .....	273
Vysoká citlivost ISO .....	273
Ovládání vinětae .....	274
Difrakční kompenzace .....	275
Automatické ovládání zkreslení .....	275
Snímání s potlačením blikání .....	275
Měření .....	276
Ovládání blesku .....	277
Režim ovládání blesku .....	277
Možnosti bezdrátového blesku .....	278
Možnosti skupinového blesku .....	278
Režim blesku .....	279
Kompenzace blesku .....	279
Režim uvolnění .....	279
Režim ostření .....	280
Režim oblasti AF .....	280
Snížení vibrací .....	280
Auto bracketing .....	280
Bracketing expozice a blesku .....	281
Bracketing vyvážení bílé .....	286
ADL bracketing .....	289
Vícenásobná expozice .....	292
Vytvoření vícenásobné expozice .....	294
HDR (vysoký dynamický rozsah) .....	301
Pořizování HDR fotografií .....	302
Intervalové snímání s časovačem .....	308
Intervalové fotografování .....	311
Časoběrné video .....	321

Nahrávání časosběrných videí .....	323
Focení s posunem ostření .....	330
Focení s posunem zaostření .....	332
Tichá fotografie .....	339
<b>▀ Nabídka nahrávání videa: Možnosti nahrávání videa .....</b>	<b>341</b>
Resetovat nabídku nahrávání videa .....	342
Pojmenování souboru .....	342
Velikost snímku/snímková frekvence .....	342
Kvalita videa .....	343
Typ souboru videa .....	343
Nastavení citlivosti ISO .....	343
Vyvážení bílé .....	345
Nastavte Picture Control .....	345
Správa Picture Control .....	346
Aktivní D-Lighting .....	346
Vysoká citlivost ISO .....	346
Ovládání vinětace .....	346
Difrakční kompenzace .....	347
Automatické ovládání zkraslení .....	347
Redukce blikání .....	347
Měření .....	348
Režim uvolnění (uložit snímek) .....	348
Režim ostření .....	349
Režim oblasti AF .....	349
Snížení vibrací .....	349
Elektronická VR .....	350
Citlivost mikrofону .....	350
Tlumič .....	351
Frekvenční odezva .....	351
Snížení hluku větru .....	352
Časový kód .....	352
<b>▀ Vlastní nastavení: Jemné doladění nastavení fotoaparátu .....</b>	<b>354</b>
Obnovit vlastní nastavení .....	357

a: Autofokus .....	357
a1: Výběr priority AF-C .....	357
a2: Výběr priority AF-S .....	357
a3: Sledování zaostření s aretací .....	358
a4: Použité zaostřovací body .....	358
a5: Ukládání bodů podle orientace .....	359
a6: Aktivace AF .....	361
Rozostřené uvolnění .....	361
a7: Omezený výběr režimu oblasti AF .....	362
a8: Obtékání zaostřovacího bodu .....	362
a9: Možnosti zaostřovacích bodů .....	363
Režim manuálního ostření .....	363
Pomocník dynamického AF .....	363
a10: AF při slabém osvětlení .....	363
a11: Vestavěný pomocný AF reflektor .....	364
a12: Kroužek ručního ostření v režimu AF .....	365
b: Měření/expozice .....	366
b1: Snadná kompenzace expozice .....	366
b2: Oblast se zdůrazněným středem .....	366
b3: Jemné doladění optimální expozice .....	367
b4: Korekce expozice v režimu  .....	367
c: Časovače/zámek AE .....	368
c1: Tlačítko spouště AE-L .....	368
c2: Samospoušť .....	368
c3: Zpoždění vypnutí .....	369
d: Snímání/zobrazení .....	369
d1: Rychlost snímání v režimu CL .....	369
d2: Maximální počet snímků na sérii .....	369
d3: Režim zpoždění expozice .....	370
d4: Typ závěrky .....	370
d5: Prodloužené rychlosti závěrky (M) .....	371
d6: Pořadí čísel souborů .....	371
d7: oužijte nastavení pro živý náhled .....	373

d8: Zobrazení rámovací mřížky .....	374
d9: Špičkové zaostření .....	374
Špičková úroveň .....	374
Špičková barva zvýraznění .....	374
d10: Zobrazit vše v nepřetržitém režimu .....	375
e: Bracketing/blesk .....	375
e1: Rychlost synchronizace blesku .....	375
e2: Rychlost závěrky blesku .....	377
e3: Expoziční komp. pro blesk .....	377
e4: Automat. regulace citl. ISO pro ⚡ .....	377
e5: Auto bracketing (režim M) .....	378
e6: Pořadí v závorkách .....	379
f: Ovládací prvky .....	379
f1: Přizpůsobení <b>i</b> menu .....	379
Bluetooth připojení .....	381
f2: Vlastní ovládání (snímání) .....	381
f3: Vlastní ovládací prvky (přehrávání) .....	390
f4: Přizpůsobte příkazové voliče .....	392
Opačná rotace .....	392
Změnit hlavní/vedlejší .....	393
Menu a přehrávání .....	393
Posun rámečku dílčího číselníku .....	394
f5: Uvolněte tlačítko pro použití vytáčení .....	395
f6: Reverzní indikátory .....	396
g: Video .....	396
g1: Přizpůsobení <b>i</b> menu .....	396
Bluetooth připojení .....	397
g2: Vlastní ovládací prvky .....	398
g3: Rychlost AF .....	404
g4: Citlivost sledování AF .....	404
g5: Zobrazení zvýraznění .....	405
Vzor zobrazení .....	405
Zvýrazněte práh zobrazení .....	405



☞ Nabídka nastavení: Nastavení fotoaparátu .....	406
Naformátujte paměťovou kartu .....	407
Jazyk .....	408
Časové pásmo a datum .....	408
Jas monitoru .....	409
Sledujte vyvážení barev .....	409
Jas hledáčku .....	411
Vyvážení barev hledáčku .....	411
Omezit výběr režimu monitoru .....	412
Informační displej .....	412
Možnosti jemného doladění AF .....	413
Vytváření a ukládání doladovacích hodnot .....	414
Výběr výchozí hodnoty jemného doladění .....	415
Data objektivu bez CPU .....	415
Uložit pozici zaostření .....	416
Obrázek Dust Off referenční fotografie .....	416
Získání referenčních dat Image Dust Off .....	417
Mapování pixelů .....	419
Komentář k obrázku .....	419
Vložte komentář .....	420
Připojit komentář .....	420
Informace o autorských právech .....	420
Umělec/autorská práva .....	420
Připojte informace o autorských právech .....	421
Možnosti pípnutí .....	422
Zapnutí/vypnutí pípnutí .....	422
Hlasitost .....	422
Rozteč .....	422
Dotykové ovládání .....	423
Povolit/zakázat dotykové ovládání .....	423
Přehrávání celého snímku bliká .....	423
Režim autoportrétu .....	423
HDMI .....	423

Režim Letadlo .....	424
Připojte se k chytrému zařízení .....	424
Párování ( Bluetooth ) .....	424
Vyberte pro nahrání ( Bluetooth ) .....	425
Wi-Fi připojení .....	425
Nahrávejte ve vypnutém stavu .....	426
Údaje o poloze (chytré zařízení) .....	426
Připojte se k počítači .....	427
Wi-Fi připojení .....	427
Nastavení sítě .....	427
Možnosti .....	428
MAC adresa .....	429
Možnosti bezdrátového dálkového ovládání (ML-L7). .....	430
Bezdrátové vzdálené připojení .....	430
Uložit bezdrátový dálkový ovladač .....	430
Odstraňte bezdrátový dálkový ovladač .....	431
Tlačítko Assign Fn1/Assign Fn2 .....	431
Označení shody .....	431
USB napájení .....	431
Úspora energie (režim fotografie) .....	433
Zámek uvolnění prázdného slotu .....	434
Uložit/načíst nastavení nabídky .....	435
Uložte nastavení nabídky .....	438
Načíst nastavení nabídky .....	438
Resetovat všechna nastavení .....	439
Verze firmwaru .....	439
<input checked="" type="checkbox"/> Nabídka retušování: Vytváření retušovaných kopií .....	441
Vytváření retušovaných kopií .....	442
Zpracování RAW : Převod RAW do JPEG .....	445
Oříznout .....	448
Změnit velikost .....	449
Změna velikosti více obrázků .....	449
D-Lighting .....	453

Korekce červených očí .....	454
Narovnat .....	455
Kontrola zkreslení .....	455
Perspektivní kontrola .....	456
Černobílý .....	457
Překryvné obrázky .....	458
Přidat .....	458
Zesvětlit a ztmavit .....	462
Oříznout video .....	465
⇒ Moje nabídka/☰ Poslední nastavení .....	466
⇒ Moje nabídka: Vytvoření vlastní nabídky .....	466
☰ Poslední nastavení: Přístup k naposledy použitým nastavením .....	472

## **Navazování bezdrátového připojení k počítačům nebo chytrým zařízením 473**

Možnosti sítě .....	473
Připojení k počítačům přes Wi-Fi .....	474
Co pro vás může udělat Wi-Fi .....	474
Wireless Transmitter Utility .....	474
Infrastruktura a režimy přístupových bodů .....	474
Připojování v režimu přístupového bodu .....	476
Připojování v režimu infrastruktury .....	482
Nahrávání obrázků .....	490
Odpojení a opětovné připojení .....	493
Připojení k chytrým zařízením .....	495
Aplikace SnapBridge .....	495
Co pro vás může udělat SnapBridge .....	495
Bezdrátová připojení .....	496
Připojení přes Bluetooth (párování) .....	496
Připojení přes Wi-Fi (režim Wi-Fi) .....	499
Odstraňování problémů .....	504

# Kabelové připojení k počítačům a zařízením

## HDMI

505

---

Připojení k počítačům přes USB .....	505
Instalace NX Studio .....	506
Kopírování snímků do počítače pomocí NX Studio ..	506
Připojení k zařízením HDMI .....	510
televizory .....	510
Záznamníky .....	510

## Fotografování s bleskem na fotoaparátu

513

---

„Na kameru“ versus „na dálku“ .....	513
Blesky namontované na fotoaparátu .....	513
Fotografování s dálkovým bleskem .....	513
Použití blesku na fotoaparátu .....	515
Režim ovládání blesku .....	518
Režimy blesku .....	519
Kompenzace blesku .....	522
FV zámek .....	523

## Fotografování s dálkovým bleskem

526

---

Co je fotografování s dálkovým bleskem? .....	526
Ovládání dálkově ovládaných blesků .....	527
Použití optického AWL s bleskem SB-500 .....	527

## Odstraňování problémů

531

---

Než se obrátíte na zákaznickou podporu .....	531
Problémy a řešení .....	533
Baterie/displej .....	533
Střílení .....	534
Přehrávání .....	538
Bluetooth a Wi-Fi (bezdrátové sítě) .....	540
Smíšený .....	541
Upozornění a chybové zprávy .....	543

Upozornění .....	543
Chybové zprávy .....	545

## **Technické poznámky 548**

Kompatibilní objektivy a příslušenství .....	548
Displeje fotoaparátu .....	549
Monitor .....	549
Hledáček .....	557
Kompatibilní blesky .....	562
Systém kreativního osvětlení Nikon ( CLS ) .....	562
Funkce dostupné u zábleskových jednotek kompatibilních s CLS .....	562
Poznámky a tipy pro volitelné blesky .....	578
Další kompatibilní příslušenství .....	582
Nabíjení fotoaparátu pomocí nabíjecího AC adaptéru .....	585
Dálkové ovládání ML-L7 .....	586
Software .....	594
Péče o fotoaparát .....	595
Úložný prostor .....	595
Čištění .....	595
Ruční čištění .....	596
Péče o fotoaparát a baterii: Upozornění .....	599
Péče o fotoaparát .....	599
Péče o baterie .....	602
Pomocí nabíječky .....	604
Pomocí nabíjecího AC adaptéru .....	605
Specifikace .....	606
Digitální fotoaparát Nikon Z fc .....	606
Schválené paměťové karty .....	620
Přenosné nabíječky (powerbanky) .....	621
Kapacita paměťové karty .....	622
Výdrž baterie .....	624

Pomocné AF osvětlení .....	626
Ochranné známky a licence .....	627
Oznámení .....	631
Bluetooth a Wi-Fi (bezdrátová LAN) .....	634

## **Přidané funkce**

**640**

Aktualizace firmwaru fotoaparátu .....	640
Funkce dostupné s firmwarem „C“ verze 1.30 .....	641
Nové možnosti pro vlastní nastavení f2 „Uživatelské ovládací prvky (snímání)“ a g2 „Vlastní ovládací prvky“: „Uložit polohu zaostření“ a „Vyvolat polohu zaostření“ .....	641
Funkce dostupné s firmwarem „C“ verze 1.40 .....	644
Podpora objektivů s elektrickým zoomem .....	644
Nová možnost pro nabídku nastavení: „ USB “ .....	646
Podpora dálkového ovládání MC-N10 .....	647

# Seznam menu

Fotoaparát nabízí následující nabídky. Podrobnější popis jednotlivých položek nabídky naleznete v kapitole „Průvodce nabídkou“.

<b>MENU PŘEHRÁVÁNÍ</b>	<b>MENU FOTOGRAFOVÁNÍ</b>
Vymazat	Obnovit nabídku fotografování
Složka přehrávání	Složka úložiště
Možnosti zobrazení přehrávání	Pojmenování souboru
Recenze obrázku	Vyberte oblast obrázku
Otočit vysoko	Kvalita obrazu
Prezentace	Velikost obrázku
Hodnocení	Záznam RAW
	Nastavení citlivosti ISO
	Vyvážení bílé
	Nastavte Picture Control
	Správa Picture Control
	Barevný prostor
	Aktivní D-Lighting
	Dlouhá expozice NR
	Vysoká citlivost ISO
	Ovládání vinětače
	Difrakční kompenzace
	Automatické ovládání zkreslení
	Snímání s potlačením blikání
	Měření
	Ovládání blesku
	Režim blesku
	Kompenzace blesku

**MENU FOTOGRAFOVÁNÍ**

Režim uvolnění

Režim ostření

Režim oblasti AF

Snížení vibrací

Auto bracketing

Vícenásobná expozice

HDR (vysoký dynamický rozsah)

Intervalové snímání s časovačem

Časoběrné video

Focení s posunem ostření

Tichá fotografie

**MENU NAHRÁVÁNÍ VIDEA**

Resetovat nabídku nahrávání videa

Pojmenování souboru

Velikost snímku/snímková frekvence

Kvalita videa

Typ souboru videa

Nastavení citlivosti ISO

Vyvážení bílé

Nastavte Picture Control

Správa Picture Control

Aktivní D-Lighting

Vysoká citlivost ISO

Ovládání vinětače

Difrakční kompenzace

Automatické ovládání zkraslení

Redukce blikání

Měření

Režim uvolnění (uložit snímek)

Režim ostření

Režim oblasti AF

Snížení vibrací

Elektronická VR

Citlivost mikrofonu

Tlumič

Frekvenční odezva

Snížení hluku větru

Časový kód



**MENU VLASTNÍHO NASTAVENÍ**

Obnovit vlastní nastavení

## a Autofocus

a1	Výběr priority AF-C
a2	Výběr priority AF-S
a3	Sledování zaostření s aretací
a4	Použité ostřicí body
a5	Uložte body podle orientace
a6	Aktivace AF
a7	Omezte výběr režimu oblasti AF
a8	Obtěkání zaostřovacího bodu
a9	Možnosti zaostřovacích bodů
a10	AF při slabém osvětlení
a11	Vestavěný pomocný AF reflektor
a12	Kroužek ručního ostření v režimu AF

## b Měření/expozice

b1	Snadná kompenzace expozice
b2	Oblast se zdůrazněným středem
b3	Doladte optimální expozici
b4	Korekce expozice v režimu 

## c Časovače/zámek AE

c1	Tlačítko spouště AE-L
c2	Samospoušť
c3	Zpoždění vypnutí

**MENU VLASTNÍHO NASTAVENÍ**

d Snímání/zobrazení

d1	Rychlost fotografování v režimu CL
d2	Maximální počet snímků na sérii
d3	Režim zpoždění expozice
d4	Typ závěrky
d5	Prodloužené rychlosti závěrky (M)
d6	Pořadí čísel souborů
d7	Použijte nastavení pro živý náhled
d8	Zobrazení rámovací mřížky
d9	Špičkování zaostření
d10	Zobrazit vše v nepřetržitém režimu

## e Bracketing/flash

e1	Rychlost synchronizace blesku
e2	Rychlost závěrky blesku
e3	Expoziční komp. pro blesk
e4	Automat. regulace citl. ISO pro 
e5	Auto bracketing (režim M)
e6	Pořadí závorek

## f Ovládací prvky

f1	Prizpůsobte  menu
f2	Vlastní ovládání (střelba)
f3	Vlastní ovládání (přehrávání)

**MENU VLASTNÍHO NASTAVENÍ**

f4	Přizpůsobte příkazové voliče
f5	Uvolněte tlačítko pro použití otočného ovladače
f6	Reverzní ukazatele

**g Video**

g1	Přizpůsobte  menu
g2	Vlastní ovládací prvky
g3	Rychlost AF
g4	Citlivost sledování AF
g5	Zvýrazněte displej

**NABÍDKA NASTAVENÍ**

Naformátujte paměťovou kartu
Jazyk
Časové pásmo a datum
Jas monitoru
Sledujte vyvážení barev
Jas hledáčku
Vyvážení barev hledáčku
Omezit výběr režimu monitoru
Informační displej
Možnosti jemného doladění AF
Data objektivu bez CPU
Uložit pozici zaostření
Obrázek Dust Off referenční fotografie
Mapování pixelů
Komentář k obrázku
Informace o autorských právech
Možnosti pípnutí
Dotykové ovládání
Režim autoportrétu
HDMI
Režim Letadlo
Připojte se k chytrému zařízení
Připojte se k počítači
Možnosti bezdrátového dálkového ovládání (ML-L7).
Označení shody

**NABÍDKA NASTAVENÍ**

USB napájení

Úspora energie (režim fotografie)

Zámek uvolnění prázdného slotu

Uložit/načíst nastavení nabídky

Resetovat všechna nastavení

Verze firmwaru

**MENU RETOUCH**

Zpracování RAW

Oříznout

Změnit velikost

D-Lighting

Korekce červených očí

Narovnat

Kontrola zkreslení

Perspektivní kontrola

Černobílý

Překryvné obrázky

Oříznout video

## MOJE MENU

Přidat položky

---

Odstraňte položky

---

Hodnotit položky

---

Vyberte kartu

---

## Pro vaši bezpečnost

Abyste zamezili škodám na majetku nebo zranění sebe či jiných osob, přečtěte si před použitím tohoto výrobku kompletně text „Pro vaši bezpečnost“.

Po přečtení těchto bezpečnostních pokynů je uschovejte pro budoucí použití.

- ⚠ **NEBEZPEČÍ:** Zanedbání upozornění označených tímto symbolem znamená vysoké riziko úmrtí nebo vážného zranění.
- ⚠ **VAROVÁNÍ:** Zanedbání upozornění označených tímto symbolem může vést k úmrtí nebo vážnému zranění.
- ⚠ **UPOZORNĚNÍ:** Zanedbání upozornění označených tímto symbolem může vést ke zranění nebo škodám na majetku.

### **VAROVÁNÍ**

#### **Nepoužívejte výrobek za chůze nebo při řízení vozidla.**

Zanedbání tohoto upozornění může vést k nehodě nebo jinému zranění.

#### **Výrobek nerozebírejte ani neupravujte. Nedotýkejte se vnitřních částí výrobku, k jejichž odhalení došlo v důsledku pádu výrobku nebo jiné nehody.**

Zanedbání těchto upozornění může vést k úrazu elektrickým proudem nebo jinému zranění.

#### **Všimnete-li si jakékoli nestandardní situace, jako jsou například vznik kouře, vysoká teplota nebo neobvyklý zápach výrobku, ihned odpojte baterii nebo jiný zdroj energie.**

Pokračující používání výrobku může vést k požáru, popálení nebo jinému zranění.

**Výrobek uchovávejte v suchu. S výrobkem nemanipulujte mokřýma rukama. Se zástrčkou nemanipulujte mokřýma rukama.**

Zanedbání těchto upozornění může vést k požáru nebo úrazu elektrickým proudem.

---

**Neponechávejte svou kůži v dlouhodobějším kontaktu s výrobkem, který je zapnutý nebo zapojený do elektrické sítě.**

Zanedbání tohoto upozornění může vést k nízkoteplotním popáleninám.

---

**Nepoužívejte výrobek v přítomnosti vznětlivého prachu nebo plynů, jako je propan, benzín nebo aerosoly.**

Zanedbání tohoto upozornění může vést k výbuchu nebo požáru.

---

**Nedívejte se objektivem do slunce nebo jiného silného zdroje světla.**

Zanedbání tohoto upozornění může vést k poškození zraku.

---

**Nemiřte bleskem ani pomocným světlem AF na řidiče motorového vozidla.**

Zanedbání tohoto upozornění může vést k nehodám.

---

**Výrobek uchovávejte mimo dosah dětí.**

Zanedbání tohoto upozornění může vést ke zranění nebo k poruše výrobku. Rovněž mějte na paměti, že malé součásti představují riziko udušení. Dojde-li k polknutí libovolné součásti výrobku dítětem, ihned vyhledejte lékařskou pomoc.

---

**Neomotávejte si ani jiným způsobem neobtáčejte poutka či popruhy výrobku okolo krku.**

Zanedbání tohoto upozornění může vést k nehodám.

---

**Nepoužívejte baterie, nabíječky, síťové zdroje ani kabely USB, které nejsou určeny konkrétně pro tento výrobek. Při použití baterií, nabíječek, síťových zdrojů a kabelů USB určených pro tento výrobek se vyvarujte následujícího:**

- **Poškozování, úpravy nebo násilné vytrhávání či ohýbání kabelů, jejich umístování pod těžké předměty nebo vystavování kabelů vysokým teplotám či ohni.**
- **Používání cestovních transformátorů nebo adaptérů určených k převodu jednoho napětí na jiné, resp. používání převodníků ze stejnosměrného na střídavé napětí.**

Zanedbání těchto upozornění může vést k požáru nebo úrazu elektrickým proudem.

---

**Nemanimulujte se zástrčkou při nabíjení výrobku nebo při použití síťového zdroje za bouřky.**

Zanedbání tohoto upozornění může vést k úrazu elektrickým proudem.

---

**Nemanimulujte holýma rukama s výrobkem na místech vystavených extrémně vysokým nebo nízkým teplotám.**

Zanedbání tohoto upozornění může vést k popáleninám nebo omrzlinám.

---

## **UPOZORNĚNÍ**

**Neponechávejte objektiv namířený do slunce nebo jiného silného zdroje světla.**

Světlo zaostřené objektivem by mohlo způsobit požár nebo poškození vnitřních součástí výrobku. Při fotografování objektů v protisvětle udržujte slunce mimo záběr. Sluneční světlo zaostřené uvnitř fotoaparátu v případě slunce v záběru by mohlo způsobit požár.

---

**Na místech, kde je jeho použití zakázáno, výrobek vypněte. Na místech se zakázaným použitím bezdrátových zařízení vypněte všechny bezdrátové funkce.**

Rádiové frekvence vyzařované výrobkem mohou narušovat činnost přístrojů na palubě letadel, v nemocnicích a jiných lékařských zařízeních.

---

**Nebude-li výrobek delší dobu používán, vyjměte baterii a odpojte síťový zdroj.**

Zanedbání tohoto upozornění může vést k požáru nebo poruše výrobku.

---

**Neodpalujte záblesky v kontaktu (nebo blízko) s lidskou kůží nebo předměty.**

Zanedbání tohoto upozornění může vést k popálení nebo požáru.

---

**Neponechávejte delší dobu výrobek na místech vystavených extrémně vysokým teplotám, například v uzavřeném automobilu nebo na přímém slunečním světle.**

Zanedbání tohoto upozornění může vést k požáru nebo poruše výrobku.

---

**Nedívejte se přímo do pomocného světla AF.**

Nedodržení tohoto upozornění by mohlo mít nepříznivé následky na váš zrak.

---

**Nepřepravujte fotoaparáty nebo objektivy s nasazeným stativem nebo podobným příslušenstvím.**

Zanedbání tohoto upozornění může vést ke zranění nebo k poruše výrobku.

---



## **NEBEZPEČÍ (Baterie)**

### **S bateriemi nenakládejte nesprávným způsobem.**

Zanedbání následujících upozornění může vést k vytečení, přehřátí či prasknutí baterií nebo k požáru:

- Používejte pouze dobíjecí baterie schválené pro použití v tomto výrobku.
- Nevystavujte baterie ohni nebo nadměrným teplotám.
- Baterie nerozebírejte.
- Nezkratujte kontakty baterií dotykem předmětů, jako jsou řetízky na krk, sponky do vlasů nebo jiné kovové předměty.
- Nevystavujte baterie nebo výrobky, ve kterých jsou tyto baterie vloženy, silným nárazům.
- Na baterie nestoupejte, neprorážejte je hřebíky, resp. do nich netlučte kladivem.

---

### **Nabíjejte pouze indikovaným způsobem.**

Zanedbání tohoto upozornění může vést k vytečení, přehřátí či prasknutí baterií nebo k požáru.

---

### **Dojde-li ke kontaktu kapaliny z baterie s očima, vypláchněte oči velkým množstvím čisté vody a ihned vyhledejte lékařskou pomoc.**

Opožděná reakce může vést k poškození zraku.

---

### **Postupujte podle pokynů personálu letecké společnosti.**

Baterie ponechané bez dozoru ve vysokých nadmořských výškách v prostředí bez potřebného tlaku vzduchu mohou vytéct, přehřát se, prasknout nebo se vznítit.

## **VAROVÁNÍ (Baterie)**

### **Baterie uchovávejte mimo dosah dětí.**

Dojde-li k polknutí baterie dítětem, ihned vyhledejte lékařskou pomoc.

---

**Baterie uchovávejte mimo dosah domácích mazlíčků a jiných zvířat.**

Baterie mohou v případě prokousnutí, ožvákání nebo jiného poškození zvířaty vytéct, přehřát se, prasknout nebo se vznítit.

---

**Neponořujte baterie do vody a nevystavujte je dešti.**

Zanedbání tohoto upozornění může vést k požáru nebo poruše výrobku. Dojde-li k zvlhnutí výrobku, ihned jej otřete ručníkem nebo podobným předmětem.

---

**Zaznamenáte-li na bateriích nějaké změny, například změnu zbarvení nebo deformaci, ihned je přestaňte používat. Pokud se dobíjecí baterie EN-EL25a/EN-EL25 nenabíjí za určenou dobu, přestaňte je nabíjet.**

Zanedbání těchto upozornění může vést k vytečení, přehřátí či prasknutí baterií nebo k požáru.

---

**Když již baterie nadále nepotřebujete, izolujte kontakty samolepicí páskou.**

Dojde-li ke kontaktu kovových předmětů s kontakty baterie, může dojít k přehřátí či prasknutí baterie nebo k požáru.

---

**Dojde-li ke kontaktu kapaliny z baterie s lidskou kůží nebo oblečením, ihned opláchněte postižené místo velkým množstvím čisté vody.**

Zanedbání tohoto upozornění může vést k podráždění kůže.

---

## Oznámení

- Žádná část dokumentace dodávané s tímto výrobkem nesmí být reprodukována, přenášena, přepisována, ukládána v zálohovacích systémech nebo překládána do jakéhokoli jazyka v jakékoli formě a žádnými prostředky bez předchozího písemného svolení společnosti Nikon .
- Nikon si vyhrazuje právo kdykoli a bez předchozího upozornění změnit vzhled a specifikace hardwaru a softwaru popsáno v této dokumentaci.
- Nikon nenes odpovědnost za žádné škody způsobené používáním tohoto produktu.
- Přestože bylo vynaloženo veškeré úsilí, aby informace v této dokumentaci byly přesné a úplné, ocenili bychom, kdybyste na jakékoli chyby nebo opomenutí upozornili zástupce Nikon ve vaší oblasti (adresa je uvedena samostatně).

### • **Upozornění týkající se zákazu kopírování nebo reprodukce**

Pamatujte, že pouhé držení materiálu, který byl digitálně zkopírován nebo reprodukován pomocí skeneru, digitálního fotoaparátu nebo jiného zařízení, může být zákonem postižitelné.

#### • **Položky, které zákon zakazuje kopírovat nebo reprodukovat**

Nekopírujte ani nereprodukujte papírové peníze, mince, cenné papíry, státní dluhopisy nebo místní vládní dluhopisy, a to ani v případě, že jsou takové kopie nebo reprodukce označeny „Vzorek“.

Kopírování nebo reprodukce papírových peněz, mincí nebo cenných papírů, které jsou v oběhu v cizí zemi, je zakázáno.

Bez předchozího povolení vlády je kopírování nebo reprodukce nepoužitých poštovních známek nebo pohlednic vydaných vládou zakázáno.

Kopírování nebo reprodukce známek vydaných vládou a ověřených dokumentů stanovených zákonem je zakázáno.

#### • **Upozornění na určité kopie a reprodukce**

Vláda vydala varování týkající se kopií nebo reprodukcí cenných papírů vydaných soukromými společnostmi (akcie, směnky, šeky, dárkové certifikáty atd.), jízdenek pro dojíždění nebo kuponových jízdenek, s výjimkou případů, kdy je třeba poskytnout minimum nezbytných kopií pro obchodní použití. společností. Nekopírujte ani nereprodukuje cestovní pasy vydané vládou, licence vydané veřejnými agenturami a soukromými skupinami, průkazy totožnosti a vstupenky, jako jsou vstupenky a stravenky.

- **Dodržujte upozornění na autorská práva**

Podle zákona o autorských právech nelze fotografie nebo záznamy děl chráněných autorským právem pořízené fotoaparátem používat bez svolení držitele autorských práv. Výjimky se vztahují na osobní použití, ale uvědomte si, že i osobní použití může být omezeno v případě fotografií nebo záznamů exponátů nebo živých vystoupení.

- **Používejte pouze elektronické příslušenství Nikon**

Fotoaparáty Nikon jsou navrženy podle nejvyšších standardů a obsahují složité elektronické obvody. Pouze elektronické příslušenství značky Nikon (včetně objektivů, nabíječek, baterií, síťových adaptérů a příslušenství k blesku) certifikované společností Nikon speciálně pro použití s tímto digitálním fotoaparátem Nikon je navrženo a ověřeno jako funkční v rámci provozních a bezpečnostních požadavků těchto elektronických obvodů. Použití jiného elektronického příslušenství než Nikon by mohlo poškodit fotoaparát a způsobit ztrátu záruky Nikon . Použití dobíjecích lithium-iontových baterií jiných výrobců, které nemají níže zobrazenou holografickou pečeť Nikon , může narušit normální provoz fotoaparátu nebo způsobit přehřátí, vznícení, prasknutí nebo vytečení baterií.



Další informace o příslušenství značky Nikon vám poskytne místní autorizovaný prodejce Nikon .

## ● Paměťové karty

- Paměťové karty mohou být po použití horké. Při vyjímání paměťových karet z fotoaparátu dbejte náležitě opatrnosti.
- Během formátování nebo během záznamu, mazání nebo kopírování dat do počítače nebo jiného zařízení neprovádějte následující operace. Nedodržení těchto opatření může vést ke ztrátě dat nebo poškození fotoaparátu nebo karty.
  - Nevyjímejte ani nevkládejte paměťové karty
  - Nevypínejte fotoaparát
  - Nevyjímejte baterii
- Nedotýkejte se kontaktů karty prsty nebo kovovými předměty.
- Při manipulaci s paměťovými kartami nepoužívejte nadměrnou sílu. Nedodržení tohoto upozornění může dojít k poškození karty.
- Paměťové karty neohýbejte ani je nevystavujte silným fyzickým otřesům.
- Nevystavujte paměťové karty vodě, teplu ani přímému slunečnímu záření.
- Neformátujte paměťové karty v počítači.

---

## ✔ Před pořízením důležitých snímků

Před fotografováním důležitých příležitostí (například svatby nebo před tím, než si vezmete fotoaparát na výlet), pořídte zkušební snímek, abyste se ujistili, že fotoaparát funguje normálně. Nikon nenese odpovědnost za škody nebo ušlý zisk, které mohou vzniknout v důsledku poruchy výrobu.

## ✔ Celoživotní učení

V rámci závazku společnosti Nikon „Celoživotního učení“ k trvalé podpoře produktů a vzdělávání jsou průběžně aktualizované informace k dispozici online na následujících stránkách:

- **Pro uživatele v USA** : <https://www.nikonusa.com/>
- **Pro uživatele v Evropě a Africe** : <https://www.europe-nikon.com/support/>
- **Pro uživatele v Asii, Oceánii a na Středním východě** : <https://www.nikon-asia.com/>

Navštivte tyto stránky, abyste měli aktuální informace o nejnovějších produktech, tipy, odpovědi na často kladené otázky (FAQ) a obecné rady týkající se digitálního zobrazování a fotografování. Další informace vám může poskytnout zástupce Nikon ve vaší oblasti. Kontaktní informace naleznete na následující adrese URL: <https://imaging.nikon.com/>

---

# Seznámení s fotoaparátem

## Části fotoaparátu

### Tělo fotoaparátu

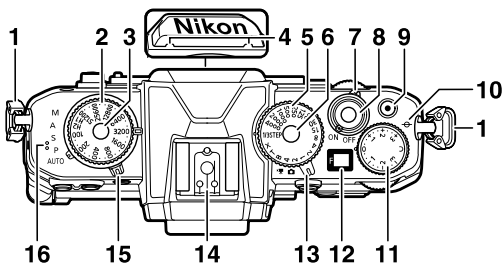

- |   |                                                      |    |                                                             |
|---|------------------------------------------------------|----|-------------------------------------------------------------|
| 1 | Očko pro popruh fotoaparátu (☐ 76)                   | 9  | Tlačítko nahrávání videa (☐ 95)                             |
| 2 | Volič citlivosti ISO (☐ 52, ☐ 144)                   | 10 | ∞ (značka ohniskové roviny; ☐ 122)                          |
| 3 | Uvolnění zámku voliče citlivosti ISO (☐ 52, ☐ 144)   | 11 | Kolečko kompenzace expozice (☐ 53, ☐ 146)                   |
| 4 | Stereo mikrofon (☐ 95)                               | 12 | Ovládací panel (☐ 43)                                       |
| 5 | Volba rychlosti závěrky (☐ 50, ☐ 135)                | 13 | Výběr fotografie/video (☐ 89, ☐ 95)                         |
| 6 | Uvolnění zámku volby rychlosti závěrky (☐ 50, ☐ 135) | 14 | Sáňky pro příslušenství (pro volitelný blesk; ☐ 515, ☐ 562) |
| 7 | Vypínač (☐ 85)                                       | 15 | Volič režimu (☐ 50, ☐ 134)                                  |
| 8 | Tlačítko spouště (☐ 89)                              | 16 | Reproduktor (☐ 102)                                         |

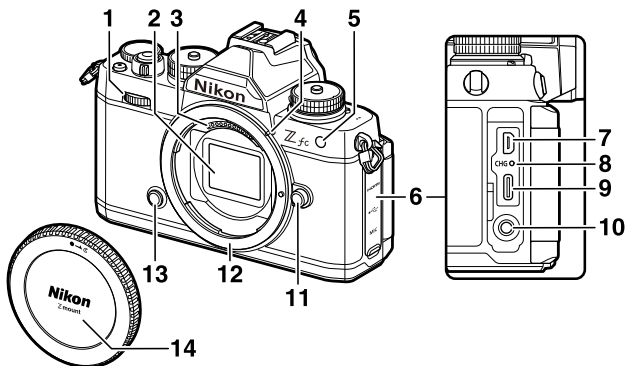

- |   |                                                                                                                            |    |                                          |
|---|----------------------------------------------------------------------------------------------------------------------------|----|------------------------------------------|
| 1 | Dílčí příkazový volič ( □ 51 )                                                                                             | 8  | Kontrolka nabíjení ( □ 585 )             |
| 2 | Obrazový snímač ( □ 596 )                                                                                                  | 9  | USB konektor ( □ 431 , □ 505 )           |
| 3 | Kontakty CPU                                                                                                               | 10 | Konektor pro externí mikrofon ( □ 584 )  |
| 4 | Značka montáže objektivu ( □ 82 )                                                                                          | 11 | Tlačítko pro uvolnění objektivu ( □ 83 ) |
| 5 | Pomocné světlo AF ( □ 92 , □ 364 )<br>Lampa pro redukci červených očí ( □ 169 , □ 519 )<br>Kontrolka samospouště ( □ 176 ) | 12 | Držák objektivu ( □ 82 , □ 122 )         |
| 6 | Kryt pro konektory HDMI , USB a mikrofon                                                                                   | 13 | Tlačítko Fn ( □ 74 , □ 123 )             |
| 7 | HDMI konektor ( □ 510 )                                                                                                    | 14 | Čepice těla ( □ 82 )                     |



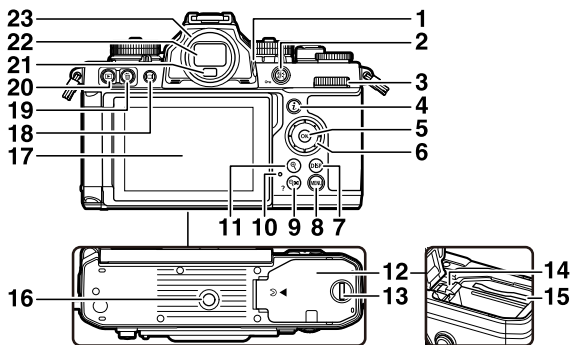

- |    |                                                   |    |                                                              |
|----|---------------------------------------------------|----|--------------------------------------------------------------|
| 1  | Ovládání dioptrické korekce ( 47 )                | 12 | Krytka prostoru pro baterii/ slotu pro paměťovou kartu       |
| 2  | Tlačítko $\text{AE-L/AF-ON}$ ( 66 , 132 , 149 )   | 13 | Západka krytu prostoru pro baterii/slotu pro paměťovou kartu |
| 3  | Hlavní příkazový volič ( 51 )                     | 14 | Západka baterie ( 78 )                                       |
| 4  | tlačítko $\mathbf{z}$ ( 71 , 152 )                | 15 | Slot pro paměťovou kartu ( 78 )                              |
| 5  | tlačítko $\text{OK}$ ( 68 )                       | 16 | Zásuvka pro stativ                                           |
| 6  | Multifunkční volič ( 68 , 113 )                   | 17 | Monitor ( 53 , 58 , 118 )                                    |
| 7  | tlačítko <b>DISP</b> ( 64 )                       | 18 | tlačítko $\text{INFO}$ ( 48 , 412 )                          |
| 8  | Tlačítko <b>MENU</b> ( 67 , 223 )                 | 19 | Tlačítko $\text{DISP}$ ( 104 , 219 )                         |
| 9  | Tlačítko $\text{Q}$ ( ? ) ( 66 , 71 , 191 , 217 ) | 20 | Tlačítko $\text{PLAY}$ ( 101 , 191 )                         |
| 10 | Kontrolka přístupu na paměťovou kartu ( 93 , 97 ) | 21 | Oční senzor ( 47 )                                           |
| 11 | tlačítko $\text{Q}$ ( 66 , 120 , 191 , 217 )      | 22 | Hledáček ( 47 )                                              |
|    |                                                   | 23 | Gumová očnice ( 583 )                                        |

---

✔ **Nedotýkejte se obrazového snímače**

Za žádných okolností nevyvíjejte tlak na obrazový snímač, neštouchejte do něj čistícími nástroji ani jej nevystavujte silným proudům vzduchu z ofukovače. Tyto akce by mohly poškrábat nebo jinak poškodit snímač. Informace o čištění obrazového snímače naleznete v části „Ruční čištění“ ( □ 596 ).

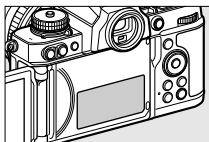

✔ **Sériové číslo produktu**

Sériové číslo tohoto produktu lze zjistit otevřením monitoru.



## Kontrolní panel

Po zapnutí fotoaparátu se zapne ovládací panel.

Clona (  137 ,  138 ) se zobrazí na ovládacím panelu.



- Pokud je clona nastavena na F0,95, na ovládacím panelu se zobrazí [ **0,95** ].
- Pokud je [ **Extended shutter speed (M)** ] nastaveno na [ **On** ], displej se přepne na indikaci, že závěrka je otevřená, když začne fotografování s rychlostí závěrky nastavenou na 60 sekund nebo delší.
- V závislosti na způsobu upevnění objektivu se může zobrazit varování [ -- ] (  543 ).
- Při připojování k počítači nebo smartphonu se může zobrazit [ **PC** ], což znamená, že probíhá připojení.

# Monitor a hledáček



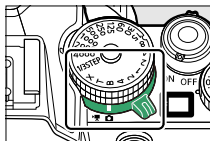

## Režim fotografie

Ve výchozím nastavení se na monitoru a v hledáčku zobrazují následující indikátory; úplný seznam indikátorů naleznete v části „Zobrazení fotoaparátu“ (  549 ) v „Technických poznámkách“.

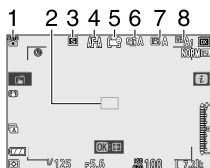







Monitor

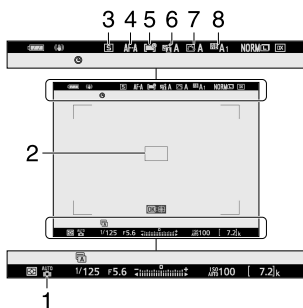

- 1 Režim fotografování (  134 )
- 2 Bod ostření (  108 )
- 3 Režim uvolnění (  173 )
- 4 Režim ostření (  106 )
- 5 Režim oblasti AF (  108 )

Hledáček



- 6 Aktivní D-Lighting (  171 )
- 7 Picture Control (  154,  265 )
- 8 Vyvážení bílé (  123,  160,  258 )

## Monitor

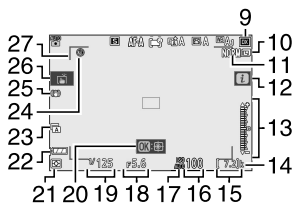

## Hledáček

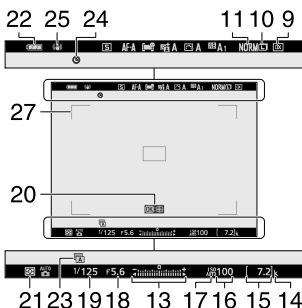

- |    |                                                                                    |    |                                             |
|----|------------------------------------------------------------------------------------|----|---------------------------------------------|
| 9  | Oblast obrázku (  253 )                                                            | 19 | Rychlost závěrky (  135 ,  138 )            |
| 10 | Velikost obrázku (  168 )                                                          | 20 | AF se sledováním objektu (  116 )           |
| 11 | Kvalita obrazu (  167 )                                                            | 21 | Měření (  169 )                             |
| 12 | ikona  (  152 )                                                                    | 22 | Indikátor baterie (  80 )                   |
| 13 | Indikátor expozice<br>Expozice (  140 )<br>Kompenzace expozice (  146 )            | 23 | Typ závěrky (  370 )                        |
| 14 | „k“ (objeví se, když zbývá paměť pro více než 1000 expozic;  80 )                  | 24 | Indikátor „Hodiny nejsou nastaveny“ (  88 ) |
| 15 | Počet zbývajících expozic (  80 ,  622 )                                           | 25 | Indikátor redukce vibrací (  178 )          |
| 16 | Citlivost ISO (  144 )                                                             | 26 | Střelba dotykem (  118 )                    |
| 17 | Indikátor citlivosti ISO (  144 )<br>Automatický indikátor citlivosti ISO (  255 ) | 27 | Závorky oblasti AF (  109 )                 |
| 18 | Clona (  137 ,  138 )                                                              |    |                                             |

## Režim videa

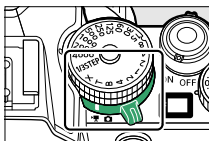

### Monitor

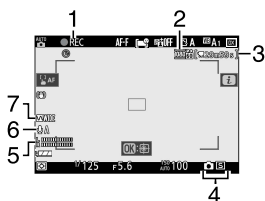

- 1 Indikátor nahrávání ( 95)  
Indikátor „Žádné video“ ( 97)
- 2 Velikost snímku a frekvence / kvalita videa ( 182)
- 3 Zbývající čas ( 95)

### Hledáček

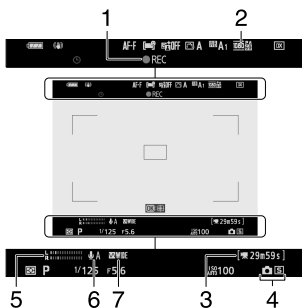

- 4 Režim uvolnění (fotografování; 348)
- 5 Hladina zvuku ( 186)
- 6 Citlivost mikrofonu ( 186)
- 7 Frekvenční odezva ( 351)

# Ovládání fotoaparátu

## Hledáček

- Přiložením oka k hledáčku se aktivuje oční senzor a přepne zobrazení z monitoru na hledáček. Všimněte si, že oční senzor bude reagovat i na jiné předměty, jako jsou vaše prsty.

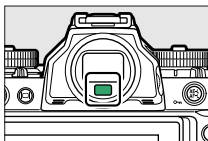

- Hledáček lze v případě potřeby použít pro nabídky a přehrávání.

## ✓ Ovládání dioptrické korekce

- Hledáček lze zaostřit otáčením ovladače dioptrické korekce.

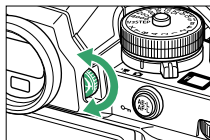

- Dávejte pozor, abyste si nevrátili prsty nebo nehty do oka.

## ✓ Rozšířené použití

Při dlouhodobém používání hledáčku můžete vybrat [ **Off** ] pro uživatelskou funkci d7 [ **Apply settings to live view** ], abyste zajistili úpravu jasu a odstínu hledáčku pro snazší sledování.

## Tlačítka (režim monitoru).

Stisknutím tlačítka  můžete přepínat mezi zobrazením v hledáčku a na monitoru.

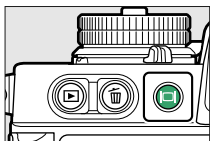

Stisknutím tlačítka  můžete procházet displeje následovně.

---

[ **Automatické přepínání zobrazení** ]: Fotoaparát automaticky přepíná mezi zobrazením v hledáčku a na monitoru na základě informací z očního senzoru.



---

[ **Pouze hledáček** ]: Monitor zůstane prázdný. Hledáček se používá pro fotografování, nabídky a přehrávání.





---

[ **Pouze monitor** ]: Monitor se používá pro fotografování, nabídky a přehrávání. Zobrazení v hledáčku zůstane prázdné, i když přiložíte oko k hledáčku.



---

[ **Upřednostnit hledáček** ]: Fotoaparát funguje podobně jako stávající digitální zrcadlovky.



- Během fotografického režimu přiložením oka k hledáčku se hledáček zapne; monitor zůstane vypnutý poté, co odtáhnete oko.
- Během režimu videa, přehrávání nebo při zobrazení nabídek se fotoaparát automaticky přepíná mezi hledáčkem a monitorem na základě informací z očního senzoru.

---

### **Režim sledování**





Výběr dostupných režimů monitoru můžete omezit pomocí položky [ **Limit monitor mode selection** ] v nabídce nastavení.

---

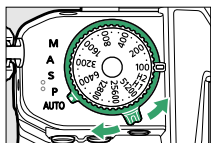
## Volič režimu

Pomocí voliče režimů vyberte režim fotografování.



Režim		Popis
<b>AUTO</b> (  )	<b>Auto</b>	Jednoduchý režim „zaměř a stiskni“, který ponechává fotoaparát na starosti nastavení (  ,  89,  95).
<b>P</b>	<b>Naprogramovaná automatika</b>	Fotoaparát nastaví rychlost závěrky a clonu pro optimální expozici.
<b>S</b>	<b>Automatický režim s prioritou závěrky</b>	Zvolíte rychlost závěrky; fotoaparát zvolí clonu pro nejlepší výsledky.
<b>A</b>	<b>Automatický režim s prioritou clony</b>	Vy si zvolíte clonu; fotoaparát zvolí rychlost závěrky pro nejlepší výsledky.
<b>M</b>	<b>Manuál</b>	Ovládáte jak rychlost závěrky, tak clonu.

## Volič rychlosti závěrky

V režimu **S** nebo **M** můžete otáčením voliče rychlosti závěrky nastavit rychlost závěrky.

Chcete-li vybrat [ **X** ] nebo [ **T** ] nebo změnit z [ **1/3 KROK** ], [ **X** ], [ **T** ] nebo [ **B** ], otáčejte při stisknutí aretace voliče rychlosti závěrky.

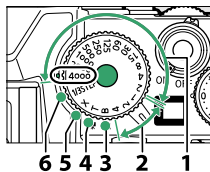

- 1 1/4000 s–1/2 s
- 2 1–4 s (červený text)
- 3 **B** (žárovka) (  141 )

- 4 **T** (čas) (  141 )
- 5 **X** (synchronizace blesku) (  375 )
- 6 **1/3 STEP** (1/3 kroku) (  137 )

## Příkaz vytočí

Otáčením příkazových voličů vyberte nastavení clony nebo funkce přiřazené jiným ovládacím prvkům fotoaparátu.

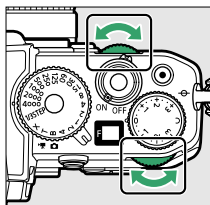

## Ovladač citlivosti ISO

Můžete otáčet voličem citlivosti ISO při současném stisknutí aretace voliče citlivosti ISO a upravit tak citlivost fotoaparátu na světlo (citlivost ISO) podle množství dostupného světla.

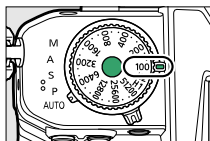

### Režim fotografie

Citlivost ISO lze upravit přidržením aretace voliče citlivosti ISO a otáčením voliče citlivosti ISO.

- V režimu  je nastavení pevně nastaveno na **ISO-A (AUTO)** a fotoaparát nastavuje citlivost ISO automaticky.

### Režim videa

Citlivost ISO můžete nastavit pouze pomocí následujících nastavení. Ve všech ostatních případech fotoaparát nastaví citlivost ISO automaticky.

- Režim: **M**
- [ **Nastavení citlivosti ISO** ] > [ **Automatické ovládání ISO (režim M)** ] v nabídce nahrávání videa: [ **Vypnuto** ]

Citlivost ISO lze upravit přidržením aretace voliče citlivosti ISO a otáčením voliče citlivosti ISO.

- Vyberte si z hodnot od **ISO 100** do **25600** . Pokud je volič citlivosti ISO nastaven na jakoukoli jinou hodnotu, bude nastaven na **ISO 25600** .

## Ovladač kompenzace expozice

Otáčením voliče kompenzace expozice můžete změnit expozici z hodnoty navržené fotoaparátem. Kompensaci expozice lze použít ke zesvětlení nebo ztmavení snímků.

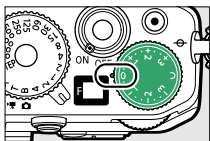

-1 EV



Žádná kompenzace  
expozice



+1 EV

- Vyšší hodnoty objekt zesvětlí, nižší hodnoty ztmaví.

## Monitor

Orientaci a úhel monitoru lze upravit.

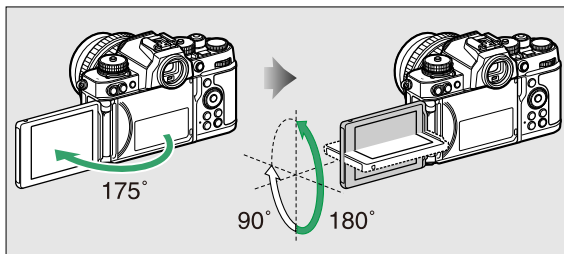

- **Normální střelba**

Při běžném fotografování používejte monitor tak, aby směřoval ven a zasazený do těla fotoaparátu.

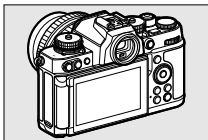

- **Nízký úhel snímání**

Chcete-li fotografovat s fotoaparátem v nízkých polohách, otočte monitor směrem nahoru.

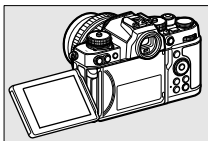

- **Snímání z vysokého úhlu**

Chcete-li fotografovat s fotoaparátem ve vysoké poloze, otočte monitor směrem dolů.

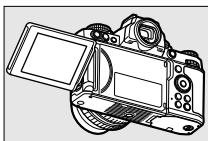

## ● Režim autoportrétu

Když je monitor otočen k přední části fotoaparátu, fotoaparát se přepne do režimu autoportrétu (☐ 55).

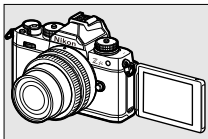

## ✓ Bezpečnostní opatření pro monitor

- Při otáčení monitoru otáčejte pomalu v povoleném rozsahu. Použití nadměrné síly povede k poškození těla fotoaparátu a monitoru.
- Pokud monitor nepoužíváte, doporučujeme jej otočit směrem dovnitř a umístit jej do těla fotoaparátu, aby nedošlo k poškození a znečištění.
- Nepřenášejte fotoaparát držením za monitor. Mohlo by dojít k poškození fotoaparátu.

## ■ Fotografování v režimu autoportrétu

Pokud je monitor nastaven do polohy režimu autoportrétu, přepne se do režimu autoportrétu.

Monitor zobrazí obraz, jako by se odrážel v zrcadle (převrácený obraz), ale skutečný obraz je uložen z perspektivy kamery.

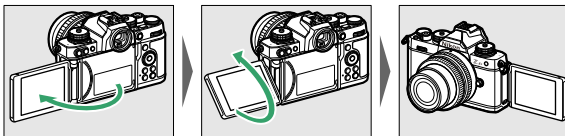

- V režimu autoportrétu můžete klepnutím na monitor nastavit samospoušť.

- Pokud nastavíte kolečko kompenzace expozice na [ C ] v režimu autoportrétu, můžete kompenzaci expozice nastavit klepnutím na monitor.
- Pokud klepnete na ikonu samospouště ( ① ), můžete nastavit zpoždění závěrky a počet snímků.
- Pokud klepnete na ikonu kompenzace expozice ( ② ), můžete změnit jas snímku.



- Pro zaostření stiskněte tlačítko spouště do poloviny. Chcete-li pořídit snímek, stiskněte tlačítko spouště až na doraz.
- Můžete použít dotykové AF a dotykovou závěrku.
- V režimu videa stiskněte tlačítko pro záznam videa pro záznam videa.
- Pokud se monitor přesune z polohy režimu autoportrétu, režim autoportrétu se ukončí.



---

## ✓ Režim autoportrétu

V režimu autoportrétu mějte na paměti následující:

- V režimu autoportrétu jsou jiné ovládací prvky než hlavní vypínač, tlačítko spouště, tlačítko pro záznam videa, volič fotografií/video, volič režimů, volič rychlosti závěrky, volič citlivosti ISO a volič kompenzace expozice deaktivovány.
  - Pokud není provedena žádná operace po dobu přibližně 1 minuty, když je uživatelské nastavení c3 [ **Power off delay** ] > [ **Standby timer** ] nastaveno na méně než 1 minutu, nebo po určenou dobu, když je nastaveno na 1 minutu nebo více, časovač pohotovostního režimu vyprší.
  - Následující nastavení jsou pevná.
    - [ **Režim uvolnění** ]: [ **Samospoušť** ]
    - [ **Režim ostření** ] v nabídce nahrávání videa: [ **Nepřetržitý AF** ]
    - [ **Dotykové ovládání** ] > [ **Povolit/zakázat dotykové ovládání** ]:  
[ **Povolit** ]
  - Hledáček nelze použít.
  - Následující funkce nelze použít.
    - [ **NR s dlouhou expozicí** ]
    - [ **Auto bracketing** ]
    - [ **HDR (vysoký dynamický rozsah)** ]
    - [ **režim zpoždění expozice** ]
    - [ **Prodloužené rychlosti závěrky (M)** ]
  - Když [ **Režim autoportrétu** ] (☐ 423) v nabídce nastavení nastavena na [ **Disable** ], monitor se nepřepne do režimu autoportrétu, i když je nastaven do polohy režimu autoportrétu.
-

## Dotykové ovládání

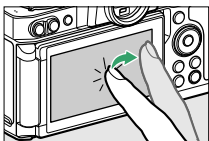

Dotykový monitor nabízí řadu ovládacích prvků, které lze ovládat dotykem prstů na displeji. Během fotografování v hledáčku jsou dotykové ovládací prvky zakázány a nelze je použít k ostření a podobně.

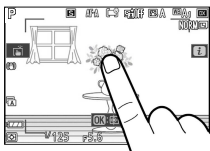

### ■ Zaostření a uvolnění spouště

- Dotykem monitoru zaostřete na vybraný bod (dotykové AF).





- V režimu fotografie se závěrka uvolní, když zvednete prst z displeje (dotyková závěrka).
- Nastavení dotykové závěrky/AF lze upravit klepnutím na ikonu  (  118).



## ■ ■ Úprava nastavení

- Klepněte na zvýrazněná nastavení na displeji.



- Poté můžete vybrat požadovanou možnost klepnutím na ikony nebo posuvníky.
- Klepnutím na  nebo stisknutím  vyberte vybranou možnost a vraťte se na předchozí zobrazení.



## ■ ■ Přehrávání

- Švihnutím doleva nebo doprava zobrazíte další snímky během přehrávání jednotlivých snímků.

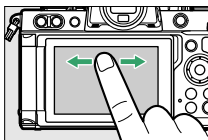

- Při přehrávání jednotlivých snímků se po dotyku na spodní část displeje zobrazí lišta posunu po snímcích. Posouváním prstu doleva nebo doprava přes lištu můžete rychle posouvat další obrázky.

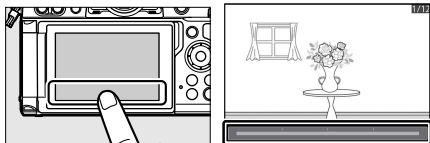

- Chcete-li přiblížit obrázek zobrazený během přehrávání jednotlivých snímků, použijte roztahovací gesto nebo dvakrát rychle Źukněte na displej. Poměr přiblížení můžete upravit pomocí roztahovacích gest pro přiblížení a roztážením gest pro oddálení.

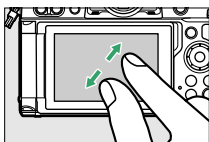

- Pomocí posunovacích gest můžete během přiblížení zobrazit další části obrazu.
- Dvěma rychlými klepnutími na displej při aktivním zoomu se zoom zruší.
- Chcete-li „oddálit“ zobrazení miniatur, použijte gesto sevření prstů během přehrávání jednotlivých snímků. Pomocí sevření a roztážením vyberte počet zobrazených snímků ze 4, 9 a 72 snímků.

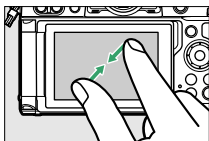

- Použitím gesta sevření při zobrazení 72 snímků vyberete přehrávání kalendáře. Pomocí gesta roztažení se vrátíte na displej se 72 snímky.





## ■ ■ Prohlížení videí

- Video jsou označena ikonou ; pro spuštění přehrávání klepněte na průvodce na obrazovce.



- Klepnutím na displej pozastavíte. Pro pokračování klepněte znovu.
- Klepnutím na  přejdete do režimu přehrávání jednotlivých snímků.

## ■ ■ Nabídka

- Klepnutím na ikonu  zobrazíte nabídku  během fotografování (  71 ,  152 ).



- Klepnutím na položky zobrazíte a změníte možnosti.



## Zadání textu

- Když je zobrazena klávesnice, můžete zadávat text klepnutím na klávesy.



1 Oblast zobrazení textu

3 Výběr klávesnice

2 Oblast klávesnice

- Chcete-li umístit kurzor, klepněte na ◀ nebo ▶ nebo klepněte přímo do oblasti zobrazení textu.
- Chcete-li procházet klávesnicí s velkými a malými písmeny a symboly, klepněte na tlačítko pro výběr klávesnice.

## Navigace v nabídkách

- Posunutím nahoru nebo dolů můžete posouvat.

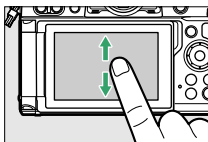

- Klepnutím na ikonu nabídky vyberte nabídku.

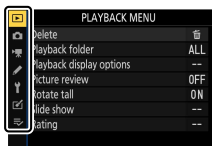

- Klepnutím na položky nabídky zobrazíte možnosti. Poté můžete vybrat požadovanou možnost klepnutím na ikony nebo posuvníky.

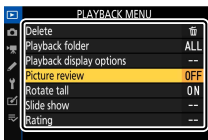

- Pro ukončení beze změny nastavení klepněte na ↵

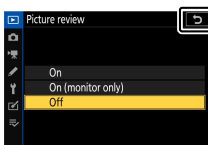

## ✓ Dotyková obrazovka

- Dotykový displej reaguje na statickou elektřinu. Při dotyku nehty nebo rukama v rukavicích nemusí reagovat.
- Nedotýkejte se obrazovky ostrými předměty.
- Nepoužívejte nadměrnou sílu.
- Obrazovka nemusí reagovat, když je pokryta ochrannými fóliemi třetích stran.
- Obrazovka nemusí reagovat při současném dotyku na více místech.

## ✓ Povolení nebo zakázání dotykového ovládání

Dotykové ovládání lze aktivovat nebo deaktivovat pomocí položky [ **Touch controls** ] v nabídce nastavení.

# Tlačítko DISP

Pomocí tlačítka **DISP** můžete procházet následujícími zobrazeními:

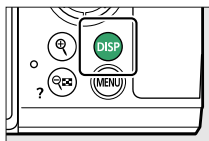

## Režim fotografie

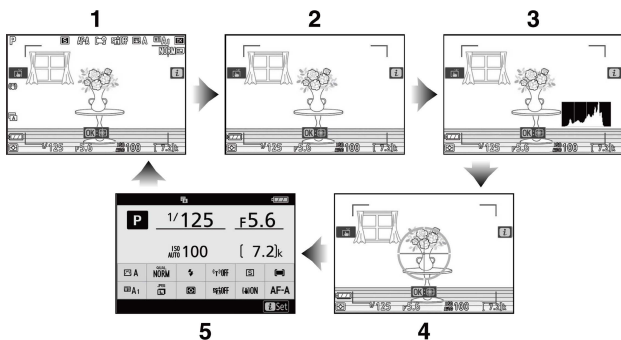

- |   |                        |   |                            |
|---|------------------------|---|----------------------------|
| 1 | Indikátory zapnuty     | 4 | Virtuální horizont         |
| 2 | Zjednodušené zobrazení | 5 | Informační displej ( 549 ) |
| 3 | Histogram 1, 2         |   |                            |

- 1 Zobrazuje se, když je vybráno [ **Zapnuto** ] pro uživatelskou funkci d7 [ **Apply settings to live view** ].
- 2 Nezobrazí se, pokud je zvoleno [ **Zapnuto** ] pro [ **Překryvné snímání** ] během fotografování s vícenásobnou expozicí.



## ✔ Hledáček

Tlačítko **DISP** lze také použít k výběru informací zobrazených v hledáčku. Mějte však na paměti, že se v hledáčku nezobrazují informace.

## ✔ Vypnutí informačního displeje

V uživatelském nastavení f2 [ **Custom controls (shooting)** ] můžete přiřadit [ **Live view info display off** ] a vypnout informační displej stisknutím tlačítka. Dalším stisknutím zapnete displej.

## ■■ Režim videa

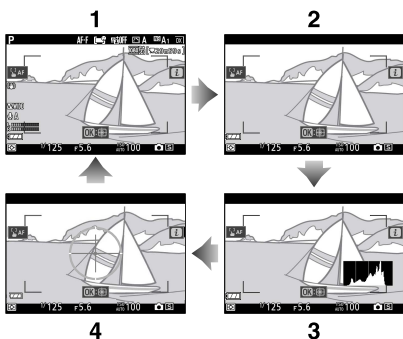

1 Indikátory zapnuty

2 Zjednodušené zobrazení

3 Histogram

4 Virtuální horizont

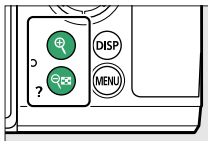

## Tlačítka a ( ? ).

Přiblížení nebo oddálení zobrazení na monitoru během fotografování nebo přehrávání.





## ■ ■ Střílení



Stisknutím  přiblížíte pohled přes objektiv během fotografování.

Stiskněte  pro zvýšení poměru zoomu,  pro oddálení.

## ■ ■ Přehrávání

Stisknutím  přiblížíte snímky během přehrávání jednotlivých snímků.

Stiskněte  pro zvýšení poměru zoomu,  pro oddálení.

Stisknutím  při zobrazení snímku na celé obrazovce „oddálíte“ seznam náhledů. Stisknutím  při zobrazení 72 snímků vyberete přehrávání podle kalendáře.

## Tlačítko ( ).

Uzamkněte ostření a expozici při fotografování nebo chraňte snímky během přehrávání.

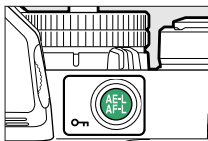

## ■ ■ Střílení

Zablokujte ostření a expozici současně.

## ■ ■ Přehrávání

Ochrana aktuálního snímku.

## Tlačítka MENU

Stisknutím tlačítka MENU zobrazíte nabídky.

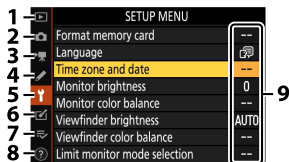
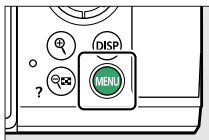

1 [MENU PŘEHŘÁVÁNÍ] (☐ 240)

2 [NABÍDKA FOTOGRAFOVÁNÍ] (☐ 246)

3 [NABÍDKA ZÁZNAMU VIDEA] (☐ 341)

4 [NABÍDKA VLASTNÍHO NASTAVENÍ] (☐ 354)

5 [NABÍDKA NASTAVENÍ] (☐ 406)

6 [MENU RETOUCH] (☐ 441)

7 [MOJE NABÍDKA]/ [POSLEDNÍ NASTAVENÍ]\* (☐ 466)

8 Ikona [Nápověda] (☐ 71)

9 Aktuální nastavení

\* Můžete si vybrat zobrazené menu. Výchozí nastavení je [ **MOJE NABÍDKA** ].

## ■ Pomocí nabídek

V nabídkách se můžete pohybovat pomocí multifunkčního voliče a tlačítka **OK**

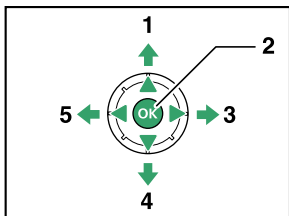

- 1 Posuňte kurzor nahoru
- 2 Vyberte zvýrazněnou položku
- 3 Zobrazte podnabídku, vyberte zvýrazněnou položku nebo přesuňte kurzor doprava

- 4 Posuňte kurzor dolů
- 5 Zrušení a návrat do předchozí nabídky nebo posunutí kurzoru doleva

### 1 Zvýrazněte ikonu pro aktuální nabídku.

Stisknutím **OK** umístíte kurzor do oblasti výběru nabídky.

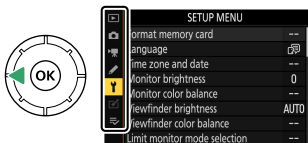

## 2 Vyberte nabídku.

Stisknutím  nebo  vyberte požadovanou nabídku.

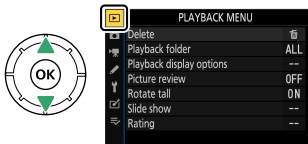

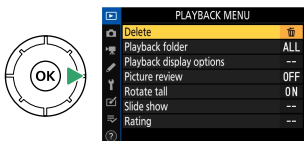

## 3 Umístěte kurzor do vybrané nabídky.

Stisknutím  umístěte kurzor do vybrané nabídky.



## 4 Zvýrazněte položku nabídky.

Stisknutím  nebo  zvýrazněte položku nabídky.

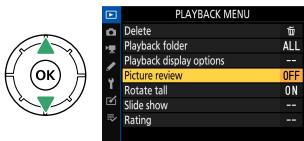

## 5 Volby zobrazení.

Stisknutím  zobrazíte možnosti pro vybranou položku nabídky.

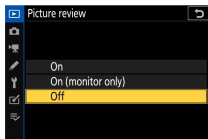

## 6 Zvýrazněte možnost.

Stisknutím  nebo  zvýrazněte možnost.

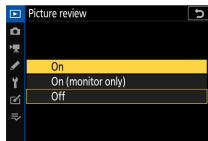

## 7 Vyberte zvýrazněnou možnost.







- Stisknutím  vyberte zvýrazněnou možnost.
- Pro návrat bez provedení výběru stiskněte tlačítko MENU
- Chcete-li opustit nabídky a vrátit se do režimu fotografování, stiskněte tlačítko spouště do poloviny.

### ✓ Zašedlé položky

Některé položky a možnosti nabídky nemusí být dostupné v závislosti na režimu a stavu fotoaparátu. Nedostupné položky jsou zobrazeny šedě.

## ✔ Ikona (náповěda).

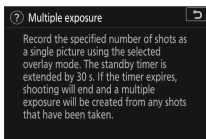
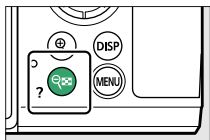

- Pokud je k dispozici, lze popis aktuálně vybrané položky zobrazit stisknutím tlačítka  ( ? ).
- Stisknutím  nebo  rolujte.
- Dalším stisknutím  ( ? ) se vrátíte do menu.



## ✔ Dotykové ovládání

V nabídkách se můžete pohybovat také pomocí dotykového ovládání (  58 ).

## Tlačítko (nabídka )

Pro rychlý přístup k často používaným nastavením stiskněte tlačítko  nebo klepněte na ikonu  pro zobrazení nabídky  .

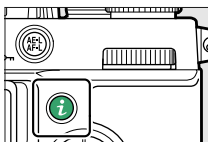

- Během režimu fotografie a režimu videa se zobrazují různé nabídky.



- Možnosti lze zobrazit klepnutím na položky na displeji nebo jejich zvýrazněním a stisknutím **OK** ; výběr pak lze provést pomocí multifunkčního voliče.
- Položky, pro které fotoaparát zobrazuje průvodce na obrazovce, lze upravit jejich zvýrazněním v menu **i** a otočením příkazového voliče. V některých případech lze úpravy provést pomocí hlavního i vedlejšího příkazového voliče.



### Nabídka přehrávání **i**

Stisknutím tlačítka **i** během přehrávání se zobrazí kontextová **i** nabídka často používaných možností přehrávání.

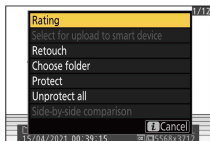



### Přizpůsobení nabídky **i**

Položky zobrazené v menu fotografického režimu **i** lze vybrat pomocí uživatelské funkce f1 nebo g1 [ **Customize **i** menu** ].

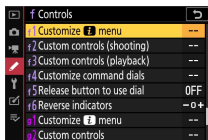

# 1 Zvýrazněte Custom Setting f1 nebo g1 [Customize menu] a stiskněte .



Viz „Tlačítko MENU“ (  67 ) pro informace o používání nabídek.

# 2 Zvýrazněte pozici, kterou chcete změnit, a stiskněte .



Zobrazí se seznam položek dostupných pro vybranou pozici.

# 3 Zvýrazněte požadovanou položku a stiskněte .

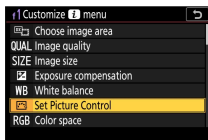

- Položka bude přiřazena k vybrané pozici a zobrazí se možnosti zobrazené v kroku 2.
- Opakujte kroky 2 a 3 podle potřeby.

# 4 Stiskněte tlačítko MENU

Změny budou uloženy a zobrazí se nabídka Custom Settings.

## Tlačítko Fn

Pro rychlý přístup k vybraným nastavením použijte tlačítko Fn.

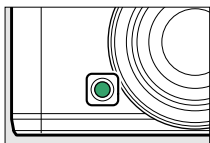

- Ve výchozím nastavení je tlačítko Fn přiřazeno vyvážení bílé (☐ 123).
- Přiřazené nastavení lze upravit podržením tlačítka Fn a otáčením příkazového voliče. V některých případech lze úpravy provést pomocí hlavního i vedlejšího příkazového voliče.

## ■ Výběr rolí pro tlačítko Fn

Roli, kterou hraje tlačítko Fn, lze vybrat pomocí uživatelské funkce f2 [ **Custom controls (shooting)** ] nebo g2 [ **Custom controls** ] > [ **Fn button** ].

### 1 Zvýrazněte Custom Setting f2 [Custom controls (shooting)] nebo g2 [Custom controls] a stiskněte .

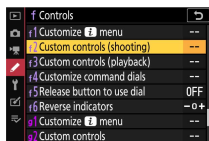

Viz „Tlačítko MENU“ (☐ 67) pro informace o používání nabídek.

---

## 2 Zvýrazněte a stiskněte .

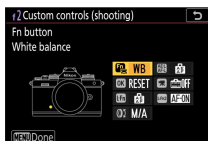

Zobrazí se seznam položek dostupných pro tlačítko Fn.

---

## 3 Zvýrazněte požadovanou položku a stiskněte .

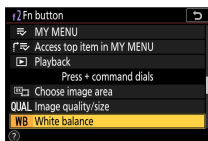

- Položka bude přiřazena tlačítku Fn a zobrazí se možnosti zobrazené v kroku 2.

---

## 4 Stiskněte tlačítko MENU

Změny budou uloženy a zobrazí se nabídka Custom Settings.

# První kroky

## Přípevnění popruhu

Chcete-li připevnit popruh (ať už dodaný, nebo ten, který byl zakoupen samostatně):

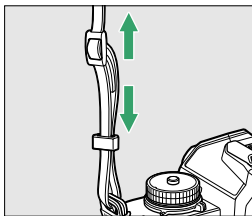
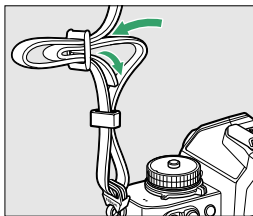
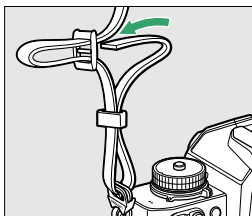
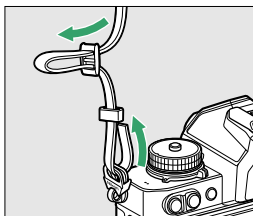

# Nabíjení baterie

Před použitím nabijte dodanou baterii EN-EL25 v dodané nabíječce baterií MH-32.

## ✓ Baterie a nabíječka

- Přečtěte si a dodržujte varování a upozornění v části „Pro vaši bezpečnost“ ( □ 29 ) a „Péče o fotoaparát a baterii: Upozornění“ ( □ 599 ).
- Chcete-li používat EN-EL25a, musí být verze firmwaru fotoaparátu C: 1.50 nebo novější ( □ 439 ).

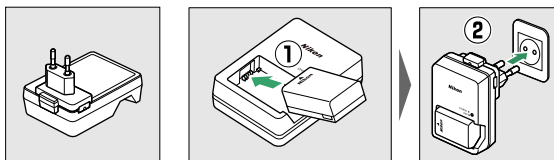

- Zapojte nabíječku do domácí zásuvky a nabijte ji. V některých zemích nebo oblastech může být nabíječka dodávána s připojeným adaptérem. Kontrolka nabíječky během nabíjení bliká a po dokončení nabíjení se rozsvítí.
- Baterie se plně nabije za přibližně 2 hodiny a 40 minut (při použití EN-EL25a) nebo 2 hodiny a 30 minut (při použití EN-EL25) (při vybité baterii).

## ✓ Pokud kontrolka CHARGE rychle bliká

Pokud kontrolka **CHARGE** bliká rychle (8krát za sekundu):

- **Došlo k chybě nabíjení baterie** : Odpojte nabíječku a vyjměte a znovu vložte baterii.
- **Okolní teplota je příliš vysoká nebo příliš nízká** : Používejte nabíječku baterií při teplotách v určeném teplotním rozsahu (0–40 °C / +32–104 °F).

Pokud problém přetrvává, odpojte nabíječku a ukončete nabíjení. Přineste baterii a nabíječku do autorizovaného servisu Nikon .

## Vložení baterie a paměťové karty

- Před vložením nebo vyjmutím baterie a paměťové karty vypněte fotoaparát.
- Pomocí baterie držte oranžovou západku baterie stlačenou na jedné straně a zasuňte baterii do prostoru pro baterii, dokud ji západka nezajistí na místě.
- Držte paměťovou kartu v zobrazené orientaci a zasuňte ji přímo do slotu, dokud nezapadne na místo.

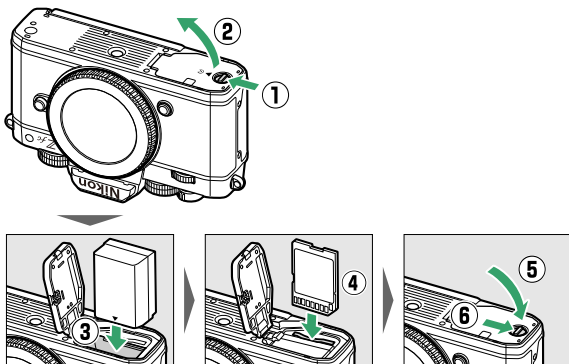

---

### ✓ Vyjmutí baterie

Chcete-li vyjmout baterii, vypněte fotoaparát a otevřete krytku prostoru pro baterii/krytku slotu pro paměťovou kartu. Stisknutím západky baterie ve směru šipky uvolněte baterii a poté ji rukou vyjměte.

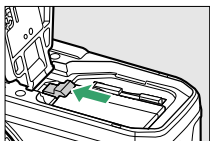

### ✓ Vyjmutí paměťové karty

Po potvrzení, že kontrolka přístupu na paměťovou kartu nesvítí, vypněte fotoaparát a otevřete krytku prostoru pro baterii/slotu pro paměťovou kartu. Zatlačením paměťové karty dovnitř ji vysuňte ( ① ) a vytažením ji vyjměte ( ② ).

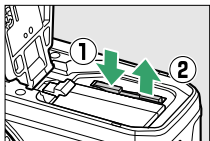



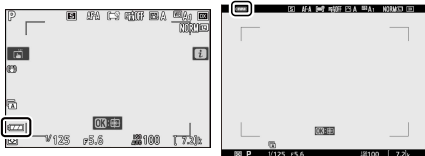

## Úroveň baterie

- Když je fotoaparát zapnutý, stav baterie se zobrazuje na displeji fotografování.



Monitor

Hledáček

- Zobrazení úrovně baterie se mění se snižující se úrovní baterie, od  přes  a . Když úroveň nabití baterie klesne na , přerušete fotografování a nabijte baterii nebo si připravte náhradní baterii.
- Pokud se zobrazí zpráva [ **Spoušť zakázána. Nabijte baterii.** ], nabijte nebo vyměňte baterii.

### ✓ Časovač v pohotovostním režimu

Fotoaparát používá časovač v pohotovostním režimu, který pomáhá snížit vybíjení baterie. Pokud po dobu přibližně 30 sekund neprovedete žádnou operaci, časovač pohotovostního režimu vyprší a monitor, hledáček a ovládací panel se vypnou. Několik sekund před vypnutím displeje ztmavnou. Lze je znovu aktivovat namáčknutím tlačítka spouště do poloviny. Dobu, po které automaticky vyprší časovač pohotovostního režimu, lze vybrat pomocí uživatelské funkce c3 [ **Power off delay** ] > [ **Standby timer** ].

## Počet zbývajících expozic

- Když je fotoaparát zapnutý, na displeji se zobrazí počet snímků, které lze pořídit při aktuálním nastavení.



- Hodnoty nad 1000 se zaokrouhlují dolů na nejbližší stovky. Například hodnoty mezi 1500 a 1599 jsou zobrazeny jako 1,5 k.

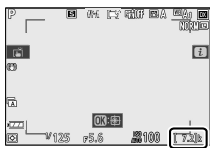

Monitor



Hledáček

## Přípevnění objektivu

- Fotoaparát lze použít s objektivy s bajonetem Z. Objektiv obecně používaný v tomto dokumentu pro ilustrativní účely je NIKKOR Z DX 16–50 mm f/3,5–6,3 VR.
- Dávejte pozor, aby se do fotoaparátu nedostal prach.
- Před nasazením objektivu se ujistěte, že je fotoaparát vypnutý.
  - Sejměte krytku těla fotoaparátu ( ① , ② ) a zadní krytku objektivu ( ③ , ④ ).

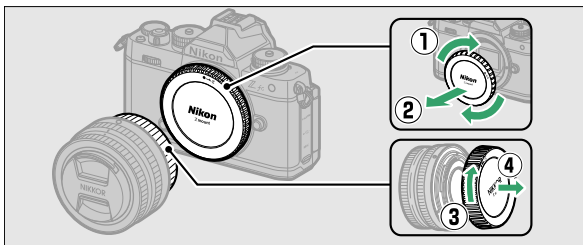

- Zároveň zarovnejte montážní značky na fotoaparátu ( ⑤ ) a objektivu ( ⑥ ).  
Nedotýkejte se obrazového snímače ani kontaktů objektivu.

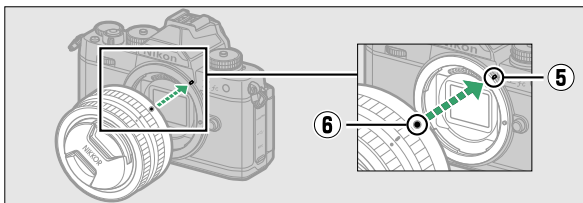

- Otáčejte objektivem podle obrázku, dokud nezapadne na místo ( ⑦ ).

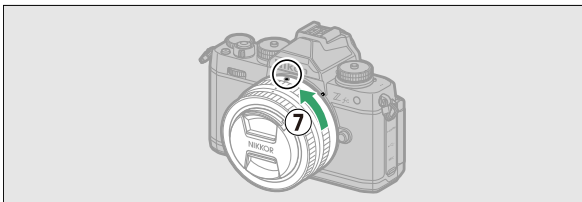

- Před fotografováním sejměte přední krytku objektivu.

### ✓ Objektivy s bajonetem F

- Před použitím objektivů s bajonetem F nezapomeňte nasadit bajonetový adaptér FTZ (k dispozici samostatně).
- Pokus o připojení objektivů s bajonetem F přímo na fotoaparát by mohl poškodit objektiv nebo obrazový snímač.

## Snímání čoček

- Po vypnutí fotoaparátu stiskněte a podržte tlačítko pro uvolnění objektivu ( ① ) a současně otáčejte objektivem ve vyznačeném směru ( ② ).

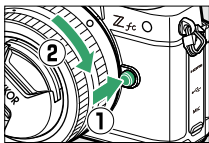

- Po sejmutí objektivu nasadte krytku objektivu a krytku těla fotoaparátu.

# Otevření monitoru

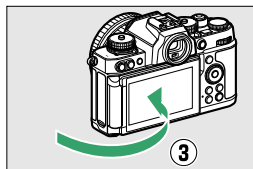
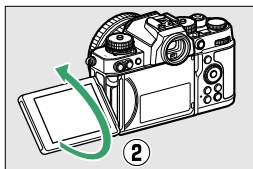
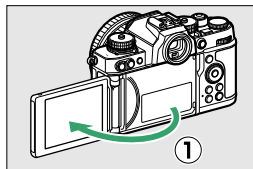
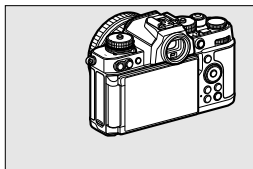

Pomalou otáčejte monitorem bez použití nadměrné síly.





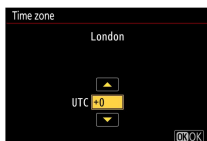

### 3 Vyberte časové pásmo.

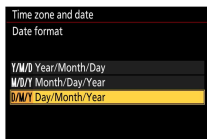

- Stisknutím  nebo  vyberte časové pásmo a stiskněte .
- Displej zobrazuje vybraná města ve zvolené zóně a rozdíl mezi časem ve zvolené zóně a UTC.
- Zobrazí se obrazovka [ **Formát data** ].

### 4 Vyberte formát data.



- Zvýrazněte požadované pořadí zobrazení data (rok, měsíc a den) a stiskněte .
- Zobrazí se obrazovka [ **Letní čas** ].

## 5 Zapnutí nebo vypnutí letního času.

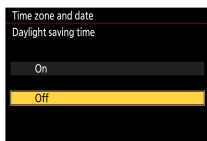

- Zvýrazněte [ **On** ] (letní čas zapnutý) nebo [ **Off** ] (letní čas vypnutý) a stiskněte **OK** .
- Výběrem [ **Zapnuto** ] se hodiny posunou o hodinu dopředu; chcete-li efekt vrátit zpět, vyberte [ **Off** ].
- Zobrazí se obrazovka [ **Datum a čas** ].

## 6 Nastavte hodiny.

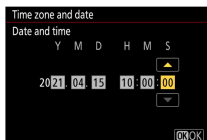

- Stisknutím **↶** nebo **↷** zvýrazněte položky data a času a stisknutím **↶** nebo **↷** je změňte.
- Stiskněte **OK** pro potvrzení nastavení data a času.
- Zpráva [ **Hotovo.** ] se zobrazí a fotoaparát se přepne do režimu fotografování.

---

## ✔ Ikona ☹

Blikající ikona ☹ na obrazovce fotografování znamená, že hodiny fotoaparátu byly resetovány. Datum a čas zaznamenané u nových fotografií nebudou správné; pomocí možnosti [ **Časové pásmo a datum** ] > [ **Datum a čas** ] v nabídce nastavení nastavte hodiny na správný čas a datum. Hodiny fotoaparátu jsou napájeny nezávislou baterií hodin. Baterie hodin se nabíjí, když je hlavní baterie vložena do fotoaparátu. Nabíjení trvá asi 2 dny. Po nabití bude hodiny napájet přibližně měsíc.

---





## 2 Otočte volič režimu do polohy AUTO ( ).

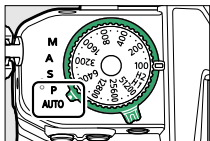

## 3 Připravte fotoaparát.

Držte rukojeť v pravé ruce a levou držte tělo fotoaparátu nebo objektiv, lokty opřete o boky hrudníku.



Orientace na šířku (na šířku).



Orientace na výšku (na výšku).

## 4 Zarámujte fotografii.

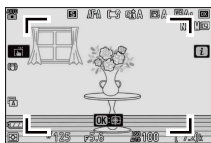

Umístěte hlavní objekt do závorek oblasti AF (□□).

- Závorky oblasti AF zmizí a kolem tváří lidských objektů detekovaných fotoaparátem se objeví žlutý rámeček označující zaostřovací bod. Pokud fotoaparát detekuje oči objektu, žlutý zaostřovací bod se místo toho objeví přes jedno nebo druhé oko.



## 5 Pro zaostření stiskněte tlačítko spouště do poloviny.



- Když fotoaparát zaostří, zaostřovací pole se zobrazí zeleně. Pokud fotoaparát není schopen zaostřit, závorky oblasti AF blikají.

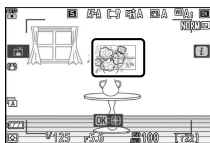

- Pokud je objekt špatně osvětlen, může se rozsvítit pomocné světlo AF, aby napomohlo operaci zaostření.
- Pokud fotoaparát detekuje lidské tváře nebo oči, zaostřovací pole se rozsvítí zeleně, když je objekt zaostřený. Pokud fotoaparát nezaostří, zaostřovací bod bude blikat červeně.



### ✓ Pomocné světlo AF

Nezakrývejte pomocné světlo AF, když svítí.

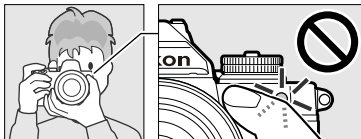

**6 Pro pořízení fotografie plynule domáčkněte tlačítko spouště až na doraz.**



**✓ Kontrolka přístupu na paměťovou kartu**

Během záznamu fotografie se rozsvítí kontrolka přístupu na paměťovou kartu. **Nevyjímejte paměťovou kartu ani baterii.**

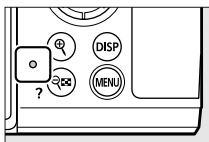

---

## ✔ Dotyková závěrka

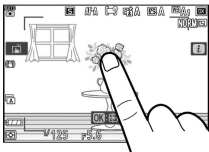

Fotografovat můžete také dotykem na monitor. Dotkněte se objektu pro zaostření a zvednutím prstu uvolněte závěrku.



---

## ✔ Přiblížení v režimu fotografie

Stisknutím tlačítka  v režimu fotografie přiblížíte pohled (až asi 31×).

- Poměr zoomu se zvýší při každém stisknutí tlačítka  a sníží se při každém stisknutí tlačítka  (?).
- Při použití zoomu při fotografování se v pravé dolní části monitoru zobrazí navigační okno, které ukazuje, která část kompozice je přiblížena.
- V režimu přehrávání se zoomem se pomocí multifunkčního voliče přesuňte do oblastí snímku, které nejsou vidět na monitoru.

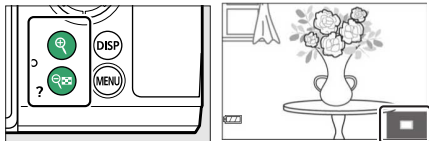

## Nahrávání videí (AUTO auto)

Režim  (auto) lze také použít pro jednoduché nahrávání videa „zaměř a stiskni“.

- 1 Vyberte režim videa otočením voliče fotografie/video do polohy .**

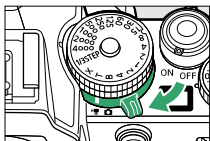

### 3 Stisknutím tlačítka nahrávání videa zahájíte nahrávání.

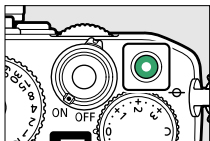

- Na monitoru se zobrazí indikátor záznamu. Na monitoru se také zobrazuje zbývající čas nebo jinými slovy přibližné množství nových záběrů, které lze zaznamenat na paměťovou kartu.

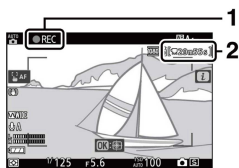

- 1 Indikátor nahrávání
- 2 Zbývající čas

- Zvuk je nahráván pomocí vestavěného mikrofonu. Během nahrávání nezakrývejte mikrofon.
- Pokud během záznamu klepnete na objekt na monitoru, zaostřovací bod bude sledovat objekt, jak se pohybuje rámečkem ( [ ] 116 ).

### 4 Dalším stisknutím tlačítka nahrávání videa ukončíte nahrávání.



---

## ✓ Kontrolka přístupu na paměťovou kartu

Během nahrávání videa se rozsvítí kontrolka přístupu na paměťovou kartu.

**Nevyjímejte paměťovou kartu ani baterii.**

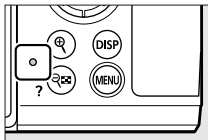

## ✓ Ikona

Ikona  znamená, že nelze nahrávat videa.

## ✓ Nahrávání videí

- Nahrávání videa se automaticky ukončí, pokud:
  - Je dosaženo maximální délky
  - Je vybrán jiný režim
  - Volič fotografií/videí je otočen do polohy 
  - Čočka je odstraněna
- Zvuky vydávané kamerou mohou být slyšitelné v nahraných záznamech:
  - Během automatického zaostřování
  - Během redukce vibrací
  - Při použití clony

---

## Fotografování v režimu videa

Fotografie lze pořizovat v režimu videa stisknutím tlačítka spouště až na doraz. V [ **Release mode (save frame)** ] v nabídce záznamu videa můžete vybrat jeden snímek nebo sériové snímání.

- Při pořízení fotografie bude na displeji blikat ikona 

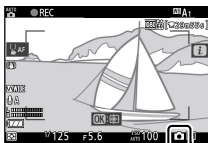

- Rychlost posunu snímků pro [ **Continuous** ] v [ **Release mode (save frame)** ] se liší podle možnosti vybrané pro [ **Frame size/frame rate** ].
- Fotografie lze pořizovat během nahrávání. Fotografování nepřerušuje nahrávání videa. Mějte však na paměti, že při každém stisknutí tlačítka spouště bude pořízena pouze jedna fotografie, a to i v případě, že je v nabídce záznamu videa vybrána možnost [ **Continuous** ] pro [ **Release mode (save frame)** ].

---

## ✔ **Fotografování v režimu videa**





- Nastavení režimu fotografie se nevztahuje na fotografie pořízené v režimu videa.
- S každým videem lze pořídit až 40 fotografií.
- Pamatujte, že fotografie lze pořizovat, i když objekt není zaostřený.
- Fotografie se zaznamenávají v rozměrech aktuálně vybraných pro velikost snímku videa.
- Kvalita obrazu je pevně nastavena na [ **JPEG fine** ].
- Ikona  označuje, že nelze pořizovat fotografie.

## ✔ **Fotografování a natáčení videa**

- Na displeji fotografování si můžete všimnout následujícího. Tyto jevy budou také viditelné na všech fotografiích nebo záběrech zaznamenaných fotoaparátem.
    - Blikání nebo pruhování ve scénách osvětlených takovými zdroji, jako jsou zářivky, rtuťové výbojky nebo sodíkové výbojky
    - Pohybující se objekty na displeji se jeví zkreslené (jednotlivé objekty, jako jsou vlaky nebo auta pohybující se vysokou rychlostí rámem, mohou být zkreslené nebo se může celý rám jevit zkreslený, když je fotoaparát nasměrován horizontálně)
    - Na displeji se mohou objevit zubaté okraje, barevné lemování, *moaré* a světlé body
    - Jasně oblasti nebo pásy se mohou objevit ve scénách osvětlených blikajícími nápisy a jinými zdroji přerušovaného světla nebo když je objekt krátce osvětlen stroboskopem nebo jiným jasným, krátkodobým zdrojem světla
    - K blikání dochází při použití clony během záznamu videa
  - Pamatujte, že pokud během záznamu použijete tlačítko  k přiblížení pohledu přes objektiv, může se objevit šum (náhodně rozmístěné jasné pixely, mlha nebo čáry) a neočekávané barvy.
  - Při nahrávání se vyhněte nasměrování fotoaparátu do slunce nebo jiných silných zdrojů světla. Nedodržení tohoto upozornění může vést k poškození vnitřních obvodů fotoaparátu.
-

---

## **Přiblížení v režimu videa**



Stisknutím tlačítka  v režimu videa přiblížíte pohled (  94 ). Stisknutím tlačítka  během nahrávání videa zobrazíte poměr 1:1 (100 %). Stisknutím tlačítka  ( ? ) zrušíte přiblížení.

---

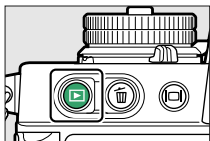

## Prohlížení fotografií

Stisknutím tlačítka  zobrazíte fotografie a videa zaznamenaná fotoaparátem na monitoru nebo v hledáčku.

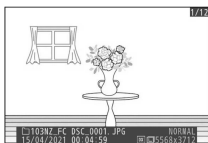

- Stisknutím  nebo  nebo rychlým pohybem doleva nebo doprava na monitoru zobrazíte další snímky.



- Video jsou označena ikonou  v levé horní části monitoru. Chcete-li přehrávat videa, stiskněte tlačítko  nebo klepněte na  a na monitoru.

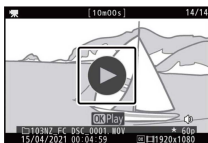

- Chcete-li ukončit přehrávání a vrátit se do režimu fotografování, stiskněte tlačítko spouště do poloviny.

## Prohlížení videí

Zobrazení na monitoru a ovládání během přehrávání videa jsou následující.

## ■ ■ Displej monitoru během přehrávání videa

Během přehrávání videa se zobrazují následující informace, které vám umožňují potvrdit délku videa a dobu přehrávání. Vaši přibližnou pozici ve videu lze také potvrdit na ukazateli průběhu videa.

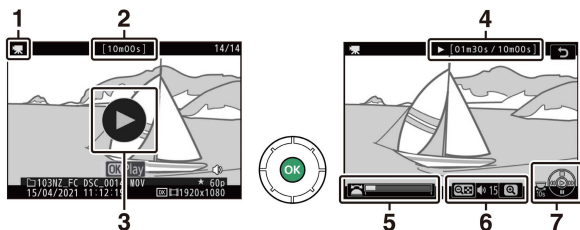

1 ikona

2 Délka

3 přehrávač

4 Aktuální pozice/celková délka

5 Ukazatel průběhu

6 Hlasitost

7 Průvodce

## ■ ■ Operace přehrávání videa

Během přehrávání videa můžete provést následující.

Na	Popis
<b>Pauza</b>	Stisknutím  pozastavíte přehrávání.
<b>Životopis</b>	Stisknutím tlačítka  obnovíte přehrávání, když je přehrávání pozastaveno nebo během převíjení zpět/vpřed.



Na	Popis
<b>Přetočit zpět / vpřed</b>	<ul style="list-style-type: none"> <li>• Stiskněte ⏮ pro posun vzad, ⏭ pro posun vpřed. Rychlost se zvyšuje s každým stisknutím, od 2× přes 4× až po 8× až 16×.</li> <li>• Přidržením ⏮ nebo ⏭ přeskočíte na první nebo poslední snímek.</li> <li>• První snímek je označen ↗ v pravém horním rohu displeje, poslední snímek a ↘.</li> </ul>
<b>Spustíte zpomalené přehrávání</b>	Stisknutím ⏸ ve chvíli, kdy je video pozastaveno, spustíte zpomalené přehrávání.
<b>Posun vzad/ vpřed</b>	<ul style="list-style-type: none"> <li>• Stisknutím ⏮ nebo ⏭, když je video pozastaveno, můžete převinout zpět nebo vpřed jeden snímek po druhém.</li> <li>• Pro plynulé převijení vzad nebo vpřed podržte stisknuté tlačítko ⏮ nebo ⏭.</li> </ul>
<b>Přeskočte 10 s</b>	Otočením hlavního příkazového voliče o jednu stopu přeskočíte o 10 s dopředu nebo dozadu.
<b>Přeskočit na poslední nebo první snímek</b>	Otáčením pomocného příkazového voliče přeskočíte na poslední nebo první snímek.
<b>Upravte hlasitost</b>	Stiskněte 🔊 pro zvýšení hlasitosti, 🔇 (?) pro snížení.
<b>Oříznout video</b>	Chcete-li zobrazit nabídku [ <b>UPRAVIT VIDEO</b> ], pozastavte přehrávání a stiskněte tlačítko ✂.
<b>Výstup</b>	Stisknutím ⏹ nebo ⏏ ukončíte přehrávání jednotlivých snímků.
<b>Obnovte střelbu</b>	Stisknutím tlačítka spouště do poloviny se vrátíte do režimu fotografování.

# Mazání nechtěných snímků

Snímky lze smazat, jak je popsáno níže. **Upozorňujeme, že po smazání nelze snímky obnovit.**

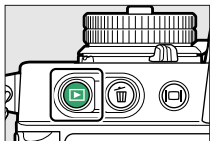

## 1 Zobrazte obrázek.

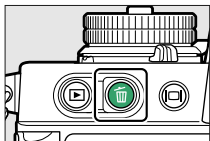

- Stisknutím tlačítka  spusťte přehrávání a stiskněte tlačítko  nebo , dokud se nezobrazí požadovaný snímek.

## 2 Smazat obrázek.



- Stiskněte tlačítko ; zobrazí se potvrzovací dialog. Dalším stisknutím tlačítka  vymažete snímek a vrátíte se k přehrávání.
- Pro návrat bez vymazání snímku stiskněte .





---

### **Položka nabídky přehrávání [Smazat]**

Pomocí [ **Smazat** ] v nabídce přehrávání můžete:

- Smazat více obrázků
  - Vymažte snímky pořízené ve zvolených datech
  - Vymažte všechny snímky ve vybraných složkách
-



# Základní nastavení

## Soustředit se

### Režim ostření

Vyberte, jak fotoaparát zaostří.

#### ■ ■ Výběr režimu ostření

- Režim ostření lze vybrat pomocí položek [ **Režim ostření** ] v menu **i** , v menu fotografování a v menu záznamu videa (  180 ,  280 ,  349 ).

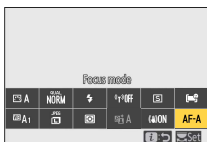

	Volba	Popis
<b>AF-A</b>	[ <b>Automatické přepínání režimu AF</b> ]	<ul style="list-style-type: none"><li>• Fotoaparát používá <b>AF-S</b> pro stacionární objekty a <b>AF-C</b> pro pohybující se objekty.</li><li>• Dostupné pouze v režimu fotografie.</li></ul>

	Volba	Popis
	<b>AF-S</b> [ <b>Single AF</b> ]	<ul style="list-style-type: none"> <li>• Používejte u stacionárních předmětů. Když namáčknete tlačítko spouště pro zaostření, změní se barva zaostřovacího bodu z červené na zelenou a zaostření se zablokuje. Pokud se fotoaparátu nepodaří zaostřit, zaostřovací bod bude blikat červeně a spoušť bude deaktivována.</li> <li>• Ve výchozím nastavení lze závěrku spustit, pouze pokud je fotoaparát schopen zaostřit (priorita ostření).</li> </ul>
	<b>AF-C</b> [ <b>Nepřetržité AF</b> ]	<ul style="list-style-type: none"> <li>• Pro pohybující se objekty. Při namáčknutí tlačítka spouště fotoaparát průběžně upravuje zaostření v reakci na změny vzdálenosti od objektu.</li> <li>• Ve výchozím nastavení lze závěrku spustit bez ohledu na to, zda je objekt zaostřený či nikoli (priorita spouštění).</li> </ul>
	<b>AF-F</b> [ <b>AF na plný úvazek</b> ]	<ul style="list-style-type: none"> <li>• Fotoaparát průběžně upravuje zaostření v reakci na pohyb objektu nebo změny kompozice.</li> <li>• Při namáčknutí tlačítka spouště do poloviny se barva zaostřovacího bodu změní z červené na zelenou a zaostření se zablokuje.</li> <li>• Tato možnost je dostupná pouze v režimu videa.</li> </ul>
	<b>MF</b> [ <b>Manuální ostření</b> ]	Zaostřete ručně (  120 ). Závěrku lze spustit bez ohledu na to, zda je objekt zaostřený či nikoli.

---

## ✔ Autofokus

- Fotoaparát nemusí být schopen zaostřit, pokud:
    - Předmět obsahuje čáry rovnoběžné s dlouhou hranou rámečku
    - Předmět postrádá kontrast
    - Objekt v zaostřovacím bodě obsahuje oblasti s ostře kontrastním jasnem
    - Bod ostření zahrnuje noční bodové osvětlení nebo neonový nápis nebo jiný zdroj světla, který mění jas
    - Při osvětlení zářivkami, rtuťovými výparry, sodíkovými výparry nebo podobným osvětlením se objevuje blikání nebo pruhy
    - Používá se křížový (hvězdový) filtr nebo jiný speciální filtr
    - Objekt se zdá menší než zaostřovací pole
    - Námětu dominují pravidelné geometrické vzory (např. žaluzie nebo řada oken v mrakodrapu)
    - Objekt se pohybuje
  - Když fotoaparát zaostřuje, monitor se může rozjasnit nebo ztmavit.
  - Pokud fotoaparát není schopen zaostřit, může být někdy zaostřovací bod zobrazen zeleně.
- 

## ✔ Paměť polohy zaostření

Chcete-li uložit polohu zaostření, i když je fotoaparát vypnutý, nastavte [ **Uložit polohu zaostření** ] v nabídce nastavení na [ **Zapnuto** ]. Může však chvíli trvat, než bude možné fotoaparát po jeho zapnutí používat (v závislosti na použití zoomu a změnách teploty se může poloha zaostření po zapnutí fotoaparátu změnit z polohy před vypnutím fotoaparátu).



---

## Režim oblasti AF



Zvolte, jak fotoaparát vybírá ostřicí bod pro automatické ostření.

- V jiných režimech než [ **Auto-area AF** ], [ **Auto-area AF (lidé)** ] a [ **Auto-area AF (zvířata)** ] lze zaostřovací bod umístit pomocí multifunkčního voliče (☐ 113).





## ■ ■ Výběr režimu oblasti AF





- Režim AF-area lze vybrat pomocí položek [ **AF-area mode** ] v menu **i**, menu fotografování a menu záznamu videa (  179,  280,  349 ).



Volba	Popis
<p> [ <b>Pinpoint AF</b> ]</p>	<ul style="list-style-type: none"> <li>• Při menším zaostřovacím poli, než jaké se používá pro jednobodové AF, se pro přesné ostření na vybrané místo v záběru používá bodové AF.</li> <li>• Ostření může být pomalejší než u jednobodového AF.</li> <li>• Doporučeno pro snímky se statickými objekty, jako jsou budovy, produktová fotografie ve studiu nebo detailní záběry.</li> <li>• Tato možnost je dostupná pouze v případě, že je vybrán režim fotografie a pro [ <b>Režim ostření</b> ] je vybráno [ <b>Single AF</b> ].</li> </ul>
<p> [ <b>Jednobodové AF</b> ]</p>	<ul style="list-style-type: none"> <li>• Kamera zaostří na bod vybraný uživatelem.</li> <li>• Používejte u stacionárních předmětů.</li> </ul>

Volba	Popis
[  ] <b>[ Dynamic-area AF ]</b>	<ul style="list-style-type: none"> <li>• Kamera zaostří na bod vybraný uživatelem. Pokud objekt krátce opustí vybraný bod, fotoaparát zaostří na základě informací z okolních zaostřovacích bodů.</li> <li>• Použijte pro fotografie sportovců a dalších aktivních objektů, které je obtížné zarámovat pomocí jednobodového AF.</li> <li>• Tato možnost je k dispozici pouze v případě, že je vybrán režim fotografie a pro režim ostření je vybráno [ <b>AF mode auto-switch</b> ] nebo [ <b>Continuous AF</b> ].</li> </ul>

Volba		Popis
 [ <b>Wide-area AF (S)</b> ]		<ul style="list-style-type: none"> <li>• Pokud jde o jednobodové AF, kromě toho, že fotoaparát zaostřuje na širší oblast.</li> <li>• Vyberte pro snímky, objekty v pohybu a další objekty, které se obtížně fotografují pomocí jednobodového AF.</li> <li>• Během natáčení videa lze použít širokoúhlý AF pro plynulé ostření při pořizování panorámování nebo naklánění nebo záznamu pohybujících se objektů.</li> <li>• Pokud vybrané zaostřovací pole obsahuje objekty v různých vzdálenostech od fotoaparátu, fotoaparát přiřadí prioritu nejbližšímu objektu.</li> <li>• Zaostřovací pole pro [ <b>Wide-area AF (L)</b> ] jsou větší než pro [ <b>Wide-area AF (S)</b> ].</li> <li>• Pokud je vybráno [ <b>Wide-area AF (L-people)</b> ], fotoaparát detekuje a zaostřuje na lidské tváře nebo oči (AF s detekcí očí/AF s detekcí obličeje, □ 113).</li> <li>• Pokud je vybráno [ <b>Wide-area AF (L-animals)</b> ], fotoaparát detekuje a zaostřuje na obličeje nebo oči psů a koček (AF s detekcí zvířat, □ 115).</li> </ul>
 [ <b>Wide-area AF (L)</b> ]		
 [ <b>Wide-area AF (L-people)</b> ]		
 [ <b>Wide-area AF (L-zvířata)</b> ]		

Volba		Popis
	[ <b>Automatická oblast AF</b> ]	<ul style="list-style-type: none"> <li>• Fotoaparát automaticky detekuje objekt a vybere zaostřovací pole.</li> <li>• Použijte při příležitostech, kdy nemáte čas na výběr zaostřovacího bodu sami, pro portréty nebo pro momentky a další okamžité fotografie.</li> <li>• Pokud je vybráno [ <b>Auto-area AF (people)</b> ], fotoaparát detekuje a zaostřuje na lidské tváře nebo oči (AF s detekcí očí/AF s detekcí obličeje, □□ 113).</li> <li>• Pokud je vybráno [ <b>Auto-area AF (zvířata)</b> ], fotoaparát detekuje a zaostřuje na obličeje nebo oči psů a koček (AF s detekcí zvířat, □□ 115).</li> <li>• Sledování předmětu (□□ 116) lze spustit stisknutím tlačítka  Uživatelské nastavení f2 [ <b>Custom controls (shooting)</b> ] nebo g2 [ <b>Custom controls</b> ] lze použít ke konfiguraci tlačítka Fn ke spuštění AF se sledováním objektu (□□ 381, □□ 398). AF se sledováním objektu lze také přiřadit tlačítku <b>Fn</b> nebo <b>Fn2</b> na objektivu.</li> </ul>
	[ <b>Auto-area AF (lidé)</b> ]	
	[ <b>Auto-area AF (zvířata)</b> ]	



## ☑ : Středový ostřicí bod

Pokud je bod zaostření ve středu rámečku, objeví se v něm tečka.

## ☑ Rychlý výběr zaostřovacího bodu

- Pro rychlejší výběr zaostřovacích bodů zvolte [ **Alternating points** ] pro uživatelskou funkci a4 [ **Focus points used** ], abyste využili pouze čtvrtinu dostupných zaostřovacích bodů. Počet bodů, které jsou k dispozici pro [ **Pinpoint AF** ], [ **Wide-area AF (L)** ], [ **Wide-area AF (L-lidé)** ] nebo [ **Wide-area AF (L-zvířata)** ] se nezmění, i když je vybráno [ **Alternating points** ].
- Pro uživatelskou funkci f2 [ **Custom controls (shooting)** ] > [ **OK button** ] můžete vybrat [ **Select center focus point** ], abyste umožnili použití tlačítka  k rychlému výběru středového bodu ostření.

## ■ ■ Výběr zaostřovacího bodu

Multifunkční volič lze použít k výběru zaostřovacího bodu, když je pro režim AF polí vybrána jiná možnost než [ **Auto-area AF** ], [ **Auto-area AF (lidé)** ] nebo [ **Auto-area AF (zvířata)** ]. (  108 ).

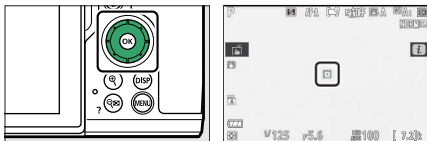

## ■ ■ Detekce tváří nebo očí portrétovaných objektů (AF s detekcí obličeje/očí)

Pokud je vybráno [ **Wide-area AF (L-people)** ] nebo [ **Auto-area AF (people)** ] pro [ **AF-area mode** ] v menu fotografování nebo v menu

nahrávání videa, fotoaparát detekuje lidské tváře a oči (oko - AF s detekcí/AF s detekcí obličeje).

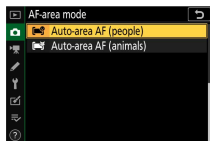

- Kolem tváří lidských objektů detekovaných fotoaparátem se zobrazí žlutý rámeček označující zaostřovací bod. Pokud fotoaparát detekuje oči objektu, žlutý zaostřovací bod se místo toho objeví přes jedno nebo druhé oko.



- Pokud je pro režim ostření vybráno **AF-C** nebo pokud je vybráno **AF-A** a fotoaparát používá **AF-C**, zaostřovací pole se při detekci tváří nebo očí rozsvítí žlutě.
- Pokud je pro režim ostření vybráno **AF-S** nebo pokud je vybráno **AF-A** a fotoaparát používá **AF-S**, zaostřovací pole se po zaostření změní na zelenou.
- Pokud ► při volbě [ **Auto-area AF (people)** ] detekován více než jeden lidský obličej nebo oko, na zaostřovacím bodě se zobrazí ikony ◀ . Stisknutím ↻ nebo ↺ budete moci umístit zaostřovací bod na jinou tvář nebo oko.
- Pokud se objekt poté, co je detekován jeho obličej, podívá jinač, zaostřovací bod se přesune a bude sledovat jeho pohyb.
- Během přehrávání můžete přiblížit obličej nebo oko použité k zaostření stisknutím ⓧ .

## ✓ AF s detekcí obličeje/očí

Detekce očí a obličeje nemusí fungovat podle očekávání, pokud:

- obličej objektu zabírá velmi velkou nebo velmi malou část snímku,
- obličej objektu je osvětlen příliš jasně nebo příliš špatně,
- subjekt nosí brýle nebo sluneční brýle,
- obličej nebo oči subjektu jsou zakryty vlasy nebo jinými předměty, popř
- objekt se během fotografování nadměrně pohybuje.

## ■ Ostření na obličej nebo oči zvířat (AF s detekcí zvířat)



Pokud je vybráno [ **Wide-area AF (L-zvířata)** ] nebo [ **Auto-area AF (zvířata)** ] pro [ **AF-area mode** ] v menu fotografování nebo v menu nahrávání videa, fotoaparát detekuje tváře a oči psů. a kočky (AF s detekcí zvířat).



- Když fotoaparát detekuje obličej psa nebo kočky, objeví se kolem obličeje objektu žlutý rámeček označující zaostřovací bod. Pokud fotoaparát detekuje oči objektu, žlutý zaostřovací bod se místo toho objeví přes jedno nebo druhé oko.



- Pokud je pro režim ostření vybráno **AF-C** nebo pokud je vybráno **AF-A** a fotoaparát používá **AF-C**, zaostřovací pole se při detekci tváří nebo očí rozsvítí žlutě.

- Pokud je pro režim ostření vybráno **AF-S** nebo pokud je vybráno **AF-A** a fotoaparát používá **AF-S**, zaostřovací pole se po zaostření změní na zelenou.
- Pokud je vybráno [ **Auto-area AF (zvířata)** ] a ▶ ◀ Stisknutím  nebo  budete moci umístit zaostřovací bod na jinou tvář nebo oko.
- Během přehrávání můžete přiblížit obličej nebo oko použité k zaostření stisknutím .

---

### ✓ **AF detekce zvířat**

- Detekce obličeje a očí zvířat nemusí fungovat podle očekávání, pokud:
  - obličej objektu zabírá velmi velkou nebo velmi malou část snímku,
  - obličej objektu je osvětlen příliš jasně nebo příliš špatně,
  - obličej nebo oči subjektu jsou zakryty kožešinou nebo jinými předměty,
  - oči subjektu mají podobnou barvu jako zbytek obličeje, popř
  - objekt se během fotografování nadměrně pohybuje.
- V závislosti na podmínkách snímání nemusí fotoaparát detekovat obličej nebo oči některých plemen, když je povoleno [ **Wide-area AF (L-zvířata)** ] nebo [ **Auto-area AF (zvířata)** ]. Alternativně může fotoaparát zobrazit rámeček kolem objektů, které nejsou tvářemi nebo očima psů nebo koček.
- Světlo z pomocného AF reflektoru může nepříznivě ovlivnit oči některých zvířat; vyberte [ **Off** ] pro uživatelskou funkci a11 [ **Built-in AF-assist Illuminator** ].

---

## ■ ■ **AF se sledováním objektu**

Když je pro režim AF polí vybráno [ **Auto-area AF** ], [ **Auto-area AF (lidé)** ] nebo [ **Auto-area AF (zvířata)** ], fotoaparát může sledovat objekt ve vybraném zaostřovacím bodě.

- Stisknutím **OK** aktivujete sledování ostření; zaostřovací bod se změní na zaměřovací kříž.

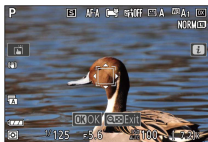

- Umístěte nitkový kříž nad cíl a znovu stiskněte **OK** pro zahájení sledování; zaostřovací bod bude sledovat vybraný objekt při jeho pohybu v rámečku. Chcete-li ukončit sledování a vybrat středový ostřicí bod, stiskněte znovu **OK**. Pokud bylo v režimu fotografování zahájeno sledování objektu v režimu ostření **AF-C** nebo **AF-A** namáčknutím tlačítka spouště do poloviny, fotoaparát bude sledovat objekt pouze po dobu stisknutí tlačítka spouště; uvolněním tlačítka spouště se ukončí sledování a obnoví se zaostřovací bod vybraný před zahájením sledování.
- Chcete-li ukončit režim sledování objektu, stiskněte tlačítko **Q** ( ? ).

---

### ✓ Sledování předmětu

Fotoaparát nemusí být schopen sledovat objekty, pokud:

- mají podobnou barvu nebo jas jako pozadí,
  - viditelně měnit velikost, barvu nebo jas,
  - jsou příliš velké nebo příliš malé,
  - jsou příliš tmavé nebo příliš světlé,
  - pohybovat rychle, popř
  - opustit rám nebo jsou zakryty jinými předměty.
-

## Dotyková závěrka

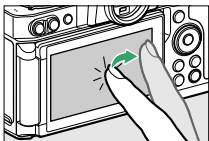

Klepnutím na displej zaostříte na vybraný bod. Závěrka se uvolní, když zvednete prst z displeje.



Klepnutím na ikonu zobrazenou na obrázku vyberte operaci, kterou provedete klepnutím na displej.



Volba	Popis
 [ <b>Dotyková závěrka/ dotykové AF</b> ]	<ul style="list-style-type: none"><li>• Klepnutím na displej zaostříte na vybraný bod a zvednutím prstu uvolníte závěrku. Pokud je pro AF zvoleno [ <b>Wide-area AF (L-lidi)</b> ], [ <b>Wide-area AF (L-zvířata)</b> ], [ <b>Auto-area AF (lidé)</b> ] nebo [ <b>Auto-area AF (zvířata)</b> ] a fotoaparát detekuje lidské tváře nebo oči nebo tváře či oči psů či koček, fotoaparát zaostří na obličej nebo oko* nejbližší vybranému bodu.</li><li>• Dostupné pouze v režimu fotografie.</li></ul>

Volba	Popis
 [ <b>Dotykové AF</b> ]	<ul style="list-style-type: none"> <li>• Klepnutím na displej zaostříte na vybraný bod. Zvednutím prstu z displeje se závěrka nespustí.</li> <li>• Pokud je pro režim AF polí vybráno [ <b>Auto-area AF</b> ], [ <b>Auto-area AF (lidé)</b> ] nebo [ <b>Auto-area AF (zvířata)</b> ], fotoaparát bude sledovat vybraný objekt, když se pohybuje rámečkem. Chcete-li přepnout na jiný předmět, klepněte na něj na displeji. Pokud fotoaparát detekuje lidské tváře nebo oči nebo tváře či oči psů či koček, fotoaparát zaostří a bude sledovat obličej nebo oko* nejbližší vybranému bodu.</li> </ul>
 [ <b>Vypnuto</b> ]	Dotyková závěrka zakázána.
 [ <b>Umístěte bod zaostření</b> ]	<ul style="list-style-type: none"> <li>• Dotykem na displej umístěte zaostřovací bod. Fotoaparát nezaostří a zvednutím prstu z displeje se nespustí závěrka.</li> <li>• Pokud je pro režim AF polí vybráno [ <b>Auto-area AF</b> ], [ <b>Auto-area AF (lidé)</b> ] nebo [ <b>Auto-area AF (zvířata)</b> ], fotoaparát bude sledovat vybraný objekt, když se pohybuje rámečkem. Chcete-li přepnout na jiný předmět, klepněte na něj na displeji. Pokud fotoaparát detekuje lidské tváře nebo oči nebo tváře či oči psů či koček, fotoaparát bude sledovat obličej nebo oko* nejbližší vybranému bodu.</li> </ul>

\* Při výběru oka pomocí dotykového ovládání mějte na paměti, že fotoaparát nemusí zaostřit na oko na straně, kterou zamýšlíte. Pomocí multifunkčního voliče vyberte požadované oko.

## ✓ **Fotografování pomocí možností dotykového snímání**

- Dotykové ovládání nelze použít pro ruční ostření.
- Tlačítko spouště lze použít k pořízení snímků, když je zobrazen symbol .
- Dotykové ovládání nelze použít k fotografování během natáčení videa.
- I když je fotoaparát nastaven na režim sériového snímání, dotykové ovládání lze použít pouze k pořízení jednoho snímku najednou. Pro sériové fotografování použijte tlačítko spouště.
- V režimu samospouště se zaostření zablokuje na vybraný objekt, když se dotknete monitoru, a závěrka se uvolní přibližně 10 sekund poté, co zvednete prst z displeje. Pokud je počet vybraných snímků větší než 1, zbývající snímky budou pořízeny v jedné sérii.

## **Manuální ostření**

Manuální ostření je dostupné v režimu ručního ostření. Manuální ostření použijte, když například automatické ostření nepřináší požadované výsledky.

- Umístěte zaostřovací bod nad objekt a otáčejte zaostřovacím nebo ovládacím kroužkem, dokud nebude objekt zaostřený.

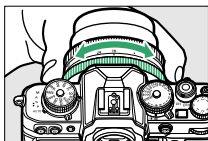

- Pro větší přesnost stiskněte tlačítko  pro přiblížení pohledu přes objektiv.

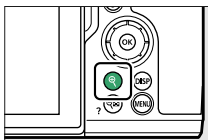



- Indikátor zaostření (●) na obrazovce fotografování lze použít k potvrzení, zda je objekt ve vybraném zaostřovacím bodě zaostřený (elektronický dálkoměr). Zaostřovací bod se také rozsvítí zeleně, když je objekt zaostřený.

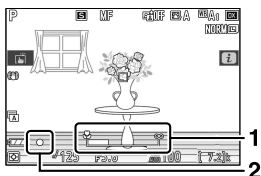

**1** Indikátor zaostřené vzdálenosti

**2** Indikátor zaostření

Indikátor zaostření	Popis
● (stabilní)	Objekt je zaostřený.
▶ (stabilní)	Zaostřovací bod je před objektem.
◀ (stabilní)	Zaostřovací bod je za objektem.
▶ ◀ (bliká)	Fotoaparát není schopen zaostřit.

- Při použití ručního ostření na objekty, které nejsou vhodné pro automatické ostření, mějte na paměti, že indikace zaostření (●) se může zobrazit, když objekt není zaostřený. Přiblížte si pohled přes objektiv a zkontrolujte zaostření. Pokud má fotoaparát potíže se zaostřením, doporučujeme použít stativ.

---

## ✓ **Objektivy s volbou režimu ostření**

Režim ručního ostření lze vybrat pomocí ovládacích prvků pro výběr režimu ostření na objektivu (pokud je k dispozici).

## ✓ **Značka ohniskové roviny a vzdálenost zadní příruby**

Ohnisková vzdálenost se měří od značky ohniskové roviny (  $\ominus$  ) na těle fotoaparátu, která ukazuje polohu ohniskové roviny uvnitř fotoaparátu ( ① ). Tuto značku použijte při měření vzdálenosti od objektu pro ruční ostření nebo makrofotografii. Vzdálenost mezi ohniskovou rovinou a montážní přírubou objektivu je známá jako „vzdálenost zadní příruby“ ( ② ). U tohoto fotoaparátu je vzdálenost zadní příruby 16 mm (0,63 palce) .

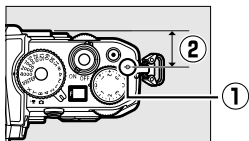

---

## ✓ **Špičkování zaostření**

- Pokud je pro uživatelskou funkci d9 [ **Focus peaking** ] vybrána jiná možnost než [ **Off** ], objekty, které jsou zaostřené, budou označeny barevnými obrysy, které se objeví při ručním nastavení zaostření (focus peaking).

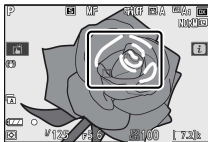

- Pokud fotoaparát není schopen detekovat obrysy, nemusí se zaostření zobrazit. Zkontrolujte zaostření na obrazovce fotografování.
-



- Když je vybrána možnost **WB A [ Auto ]** nebo **☀ [ Fluorescent ]**, můžete vybrat dílčí možnost podržením tlačítka Fn a otáčením pomocného příkazového voliče.

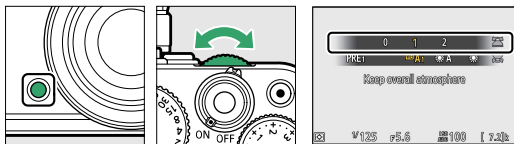

Volba	Teplota barvy*	Popis
<b>WB A [ Auto ]</b>		Vyvážení bílé se nastavuje automaticky pro optimální výsledky u většiny světelných zdrojů. Při použití volitelného blesku bude vyvážení bílé upraveno v souladu s podmínkami platnými při použití blesku.
<b>WB A0 [ Zachovat bílou (snížit teplé barvy) ]</b>	Cca. 3500–8000 K	Odstraňte teplý barevný nádech produkovaný žárovkovým osvětlením.
<b>WB A1 [ Udržujte celkovou atmosféru ]</b>	Cca. 3500–8000 K	Částečně zachovejte teplý barevný nádech vytvořený žárovkovým osvětlením.
<b>WB A2 [ Udržujte teplé barvy osvětlení ]</b>	Cca. 3500–8000 K	Zachovejte teplý barevný nádech, který vytváří žárovkové osvětlení.

Volba	Teplota barvy*	Popis
 <b>A [ Automatické přirozené světlo ]</b>	Cca. 4500–8000 K	Při použití pod přirozeným světlem namísto  <b>A [ Auto ]</b> tato možnost produkuje barvy bližší těm, které vidí pouhým okem.
 <b>[ Přímé sluneční světlo ]</b>	Cca. 5200 K	Používejte u objektů osvětlených přímým slunečním světlem.
 <b>[ zataženo ]</b>	Cca. 6000 K	Používejte za denního světla pod zataženou oblohou.
 <b>[ odstín ]</b>	Cca. 8000 K	Použijte za denního světla s objekty ve stínu.
 <b>[ Žárovka ]</b>	Cca. 3000 K	Používejte při žárovkovém osvětlení.
 <b>[ zářivka ]</b>		Používejte pod zářivkovým osvětlením; vyberte typ žárovky podle zdroje světla.
<b>[ studená bílá zářivka ]</b>	Cca. 4200 K	
<b>[ Denní bílá fluorescenční ]</b>	Cca. 5000 K	
<b>[ denní zářivka ]</b>	Cca. 6500 K	
  <b>[ blesk ]</b>	Cca. 5400 K	Použijte pro fotografování s bleskem.
 <b>[ Vyberte teplotu barev ]</b>	Cca. 2500–10000 K	<ul style="list-style-type: none"> <li>• Teplotu barev zvolte přímo.</li> <li>• Chcete-li zvolit teplotu barev, podržte tlačítko Fn a otáčejte pomocným příkazovým voličem.</li> </ul>



Volba	Teplota barvy*	Popis
<b>PRE [ Manuální nastavení ]</b>		<ul style="list-style-type: none"> <li>• Změřte vyvážení bílé pro objekt nebo zdroj světla nebo zkopírujte vyvážení bílé z existující fotografie.</li> <li>• Chcete-li vybrat předvolbu vyvážení bílé, podržte tlačítko Fn a otáčejte pomocným příkazovým voličem.</li> <li>• Chcete-li vstoupit do režimu přímého měření, stiskněte a podržte tlačítko Fn (  163 ).</li> </ul>

\* Hodnoty, když je jemné doladění nastaveno na 0.



### **☀️A [ automatické přirozené světlo ]**

☀️A [ **Automaticky přirozené světlo** ] nemusí při umělém osvětlení poskytovat požadované výsledky. Vyberte  A [ **Auto** ] nebo možnost, která odpovídá světelnému zdroji.

### **Jemné doladění vyvážení bílé**

Při jiném nastavení než  [ **Choose color temperature** ] lze vyvážení bílé jemně doladit. Použijte položky [ **White balance** ] v menu **i** , menu fotografování nebo menu záznamu videa (  161 ,  259 ).

### **Studiové bleskové osvětlení**

 A [ **Auto** ] nemusí u velkých studiových blesků poskytovat požadované výsledky. Použijte přednastavené ruční vyvážení bílé nebo nastavte vyvážení bílé na   [ **Blesk** ] a použijte jemné doladění pro nastavení vyvážení bílé.

## ✔ Teplota barev při fotografování s **WB A** nebo **A**

- Informace o snímku pro snímky pořízené pomocí **WB A [ Auto ]** nebo **A [ Natural light auto ]** uvádí barevnou teplotu zvolenou fotoaparátem v době pořízení snímku. Toto můžete použít jako referenci při výběru hodnoty pro **K [ Choose color temperature ]**.



- Chcete-li zobrazit data snímání během přehrávání, vyberte **[ Možnosti zobrazení přehrávání ]** > **[ Další informace o fotografii ]** v nabídce přehrávání a zaškrtněte () vedle položky **[ Data o záběru ]**.

## ✔ Teplota barvy

Vnímaná barva světelného zdroje se mění s divákem; některé mohou mít červený nádech, zatímco jiné vypadají modré. Barevná teplota je objektivní míra barvy světelného zdroje, vyjádřená v Kelvinech (K). Čím nižší je teplota barev, tím červenější je nádech ( ① ); čím vyšší teplota, tím modřejší nádech ( ② ).

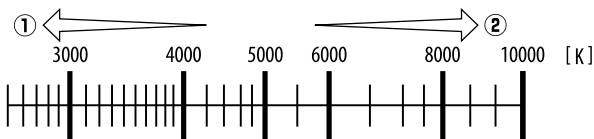

## ✔ Výběr teploty barev

Obecně volte nižší hodnoty, pokud mají vaše obrázky červený nádech, nebo chcete-li obrázky záměrně zmodrat, vyšší hodnoty vyberte, pokud jsou obrázky zabarveny do modra nebo chcete obrázky záměrně zčervenat.

# Tichá fotografie

Chcete-li aktivovat elektronickou závěrku a eliminovat hluk a vibrace způsobené provozem mechanické závěrky, vyberte [ **Zapnuto** ] pro [ **Tiché fotografování** ] v menu fotografování.

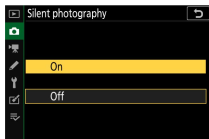

- Během tichého fotografování se zobrazí ikona.



- Použije se elektronická závěrka bez ohledu na možnost zvolenou pro uživatelskou funkci d4 [ **Typ závěrky** ].
- Pokud je zvolen jiný režim spouštění než [ **Continuous H (extended)** ], displej po uvolnění závěrky nakrátko ztmavne. To signalizuje, že byla pořízena fotografie.
- Bez ohledu na nastavení zvolená pro [ **Možnosti pípnutí** ] v menu nastavení se při zaostření fotoaparátu nebo při činnosti samospouště neozve pípnutí.
- Povolením tiché fotografie deaktivujete některé funkce, včetně:
  - Blesk,
  - redukce šumu při dlouhé expozici,
  - redukce blikání a
  - vysoké citlivosti ISO (Hi 1, Hi 2).



---

## ✔ Tichá fotografie

- Výběrem [ **Zapnuto** ] pro [ **Tiché fotografování** ] nedojde k úplnému ztišení fotoaparátu. Zvuky fotoaparátu mohou být stále slyšet, například při automatickém zaostřování nebo nastavování clony, v druhém případě nejzřetelněji při clonách menších (tj. při clonách vyšších) než  $f/5,6$ .
  - Na fotografiích a na displeji fotografování si můžete všimnout následujícího:
    - Blikání nebo pruhování ve scénách osvětlených takovými zdroji, jako jsou zářivky, rtuťové výbojky nebo sodíkové výbojky
    - Zkreslení související s pohybem (pohybující se objekty mohou být zkreslené nebo může být celý rámeček zkreslený, pokud se fotoaparátem během fotografování pohybuje)
    - Zubaté okraje, barevné lemování, *moaré* a světlé body na displeji
    - Jasně oblasti nebo pásy ve scénách osvětlených blikajícími nápisy a jinými zdroji přerušovaného světla nebo když je objekt krátce osvětlen stroboskopem nebo jiným jasným, krátkodobým zdrojem světla
  - Frekvence posunu snímku pro sekvenční fotografování se změní, když je vybrána možnost [ **Zapnuto** ] pro [ **Tiché fotografování** ] (☐ 175).
  - Tichá fotografie ztlumí závěrku, ale to nezabývá fotografa nutností respektovat soukromí a práva na snímky.
-

# Hodnocení obrázků

Vybrané snímky lze ohodnotit nebo označit jako kandidáty pro pozdější smazání. Hodnocení lze také zobrazit v NX Studio. Chráněné snímky nelze hodnotit.

## 1 Stisknutím tlačítka spusťte přehrávání.

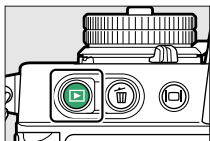

## 2 Vyberte požadovaný snímek a stiskněte tlačítko .

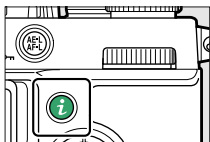

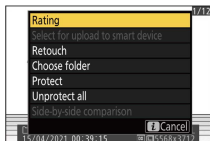

Zobrazí se nabídka přehrávání .

## 3 Zvýrazněte [Hodnocení] a stiskněte .

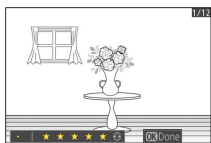

## 4 Vyberte hodnocení.



- Otáčením hlavního příkazového voliče vyberte hodnocení od nuly do pěti hvězdiček, nebo vyberte  pro označení snímku jako kandidáta na pozdější vymazání.
- Stisknutím  vyberte zvýrazněnou možnost.

# Ochrana snímků před smazáním

Snímky lze chránit, aby se zabránilo jejich náhodnému smazání. Chráněné snímky však budou vymazány při formátování paměťové karty.

## 1 Stisknutím tlačítka spusťte přehrávání.

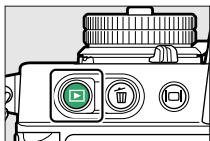

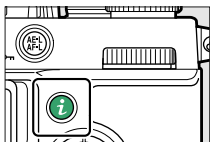

## 2 Vyberte požadovaný snímek a stiskněte tlačítko ( ).

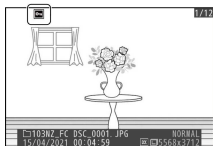

- Chráněné snímky jsou označeny symbolem .



- Pro odstranění ochrany zobrazte nebo zvýrazněte snímek a znovu stiskněte tlačítko  (  ).

---

### **Odstranění ochrany ze všech obrázků**

Chcete-li odstranit ochranu ze všech snímků ve složce nebo složkách aktuálně vybraných pro [ **Playback folder** ] v menu přehrávání, vyberte [ **Unprotect all** ] v menu **Ď** .

---

# Ovládání střelby



## Volič režimu

Pomocí voliče režimů vyberte, zda lze rychlost závěrky a/nebo clonu upravit ručně nebo zda je nastaví automaticky fotoaparát.

## Pomocí voliče režimu

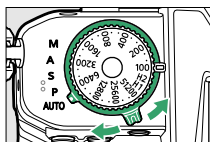
Pomocí voliče režimů vyberte režim fotografování.



	Režim	Popis
<b>AUTO</b> (  )	<b>Auto</b>	Jednoduchý režim „zaměř a stiskni“, který ponechává fotoaparát na starosti nastavení (  89 ,  95 ).
<b>P</b>	<b>Naprogramovaná automatika</b>	Fotoaparát nastaví rychlost závěrky a clonu pro optimální expozici.
<b>S</b>	<b>Automatický režim s prioritou závěrky</b>	Použijte pro zmrazení nebo rozmazání pohybu. Zvolíte rychlost závěrky; fotoaparát zvolí clonu pro nejlepší výsledky.
<b>A</b>	<b>Automatický režim s prioritou clony</b>	Použijte k rozmazání pozadí nebo zaostření popředí i pozadí. Vy si zvolíte clonu; fotoaparát zvolí rychlost závěrky pro nejlepší výsledky.

Režim		Popis
M	Manuál	Ovládáte jak rychlost závěrky, tak clonu. Pro dlouhé expozice nastavte rychlost závěrky na „bulb“ nebo „time“.

## **P (programované auto)**

- V tomto režimu fotoaparát automaticky upravuje rychlost závěrky a clonu podle vestavěného programu, aby byla zajištěna optimální expozice ve většině situací.
- Různé kombinace rychlosti závěrky a clony, které vytvářejí stejnou expozici, lze vybrat otáčením hlavního příkazového voliče („flexibilní program“).
  - Když je aktivní flexibilní program, zobrazí se indikátor flexibilního programu (\*).



- Chcete-li obnovit výchozí nastavení rychlosti závěrky a clony, otáčejte hlavním příkazovým voličem, dokud indikátor nezmizí. Flexibilní program také končí otočením voliče režimů na jiné nastavení nebo vypnutím fotoaparátu.

## **S (automatický režim s prioritou závěrky)**

- V režimu závěrkové automatiky volíte rychlost závěrky, zatímco fotoaparát automaticky upravuje clonu pro optimální expozici. Zvolte

krátké časy závěrky pro „zmrazení“ pohybu, dlouhé časy závěrky pro naznačení pohybu rozmazáním pohybujících se objektů.



- Otáčením voliče rychlosti závěrky nastavte rychlost závěrky.
- Chcete-li vybrat [ **X** ] nebo [ **T** ] nebo změnit z [ **1/3 KROK** ], [ **X** ], [ **T** ] nebo [ **B** ], otáčejte při stisknutí aretace voliče rychlosti závěrky.

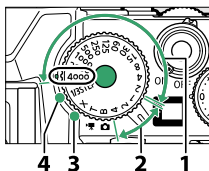

- |   |                      |
|---|----------------------|
| 1 | 1/4000 s–1/2 s       |
| 2 | 1–4 s (červený text) |

- |   |                                                                  |
|---|------------------------------------------------------------------|
| 3 | <b>X</b> (synchronizace blesku) ( <input type="checkbox"/> 375 ) |
| 4 | <b>1/3 STEP</b> (1/3 kroku) ( <input type="checkbox"/> 137 )     |

- V režimu **S** dlouhé expozice (  141 ) nejsou dostupné, i když je volič rychlosti závěrky nastaven na [ **B** ] (Bulb) nebo [ **T** ] (Čas). Chcete-li provádět dlouhé expozice, vyberte režim **M** .



## ■ Výběr rychlosti závěrky v krocích po 1/3 (režimy S a M)

Pokud je volič rychlosti závěrky nastaven na [ 1/3STEP ], můžete ke změně rychlosti závěrky použít hlavní příkazový volič.

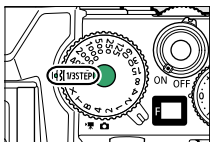

- Rychlost závěrky lze nastavit na hodnoty mezi 1/4000 a 30 s ve velikostech kroku 1/3 nebo [ X ]. V režimu **M** můžete také vybrat [ B ] (Bulb) nebo [ T ] (Čas).
- Rychlost závěrky můžete nastavit jiným způsobem než voličem rychlosti závěrky následovně.
  - Dotykové ovládání ( 58 )
  - Dotykové ovládání v režimu autoportrétu ( 55 )

## A (automatická priorita clony)

- V automatice s prioritou clony volíte clonu, zatímco fotoaparát automaticky upravuje rychlost závěrky pro optimální expozici.

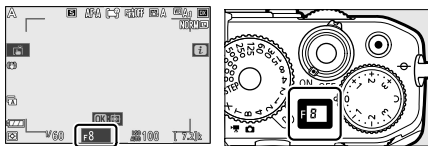

- Clonu lze upravit otáčením pomocného příkazového voliče.
- Minimální a maximální hodnoty clony se liší podle objektivu.

## ✔ Nastavení expozice režimu videa

Během nahrávání lze upravit následující nastavení videa:

Režim	Clona	Rychlost	Citlivost ISO
<b>P, S1</b>	—	—	— 2
<b>A</b>	✓	—	— 2
<b>M</b>	✓	✓	✓ 3

- 1 Řízení expozice v režimu fotografování **S** je stejné jako v režimu **P**.
- 2 Horní limit citlivosti ISO lze vybrat pomocí položky [ **Nastavení citlivosti ISO** ] > [ **Maximální citlivost** ] v nabídce nahrávání videa.
- 3 Pokud je v nabídce záznamu videa vybrána možnost [ **Zapnuto** ] pro [ **Nastavení citlivosti ISO** ] > [ **Automatické ovládání ISO (režim M)** ], lze horní hranici citlivosti ISO vybrat pomocí [ **Maximální citlivost** ].

## M (manuální)

- Ovládáte jak rychlost závěrky, tak clonu. Tento režim zvolte pro dlouhodobé expozice takových objektů, jako jsou ohňostroje nebo noční obloha (fotografování „Bulb“ nebo „Time“, 📖 141).
- Rychlost závěrky ( ② ) a clonu ( ③ ) lze upravit podle indikátorů expozice ( ① ).

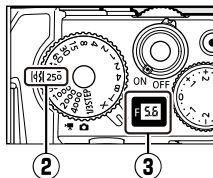
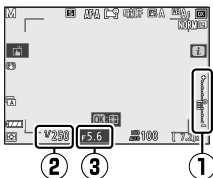

## ■ Rychlost závěrky

- Otáčením voliče rychlosti závěrky nastavíte rychlost závěrky.

- Chcete-li vybrat [ **X** ] nebo [ **T** ] nebo změnit z [ **1/3 KROK** ], [ **X** ], [ **T** ] nebo [ **B** ], otáčejte při stisknutí aretace voliče rychlosti závěrky.
- Pokud je volič rychlosti závěrky nastaven na [ **1/3STEP** ], můžete ke změně rychlosti závěrky použít hlavní příkazový volič. Rychlost závěrky lze také nastavit na 15 s nebo 30 s (  137 ).

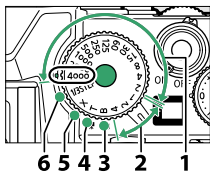



**1** 1/4000 s–1/2 s

**2** 1–4 s (červený text)

**3** **B** (žárovka) (  141 )

**4** **T** (čas) (  141 )

**5** **X** (synchronizace blesku) (  375 )



**6** **1/3 STEP** (1/3 kroku) (  137 )

## ■ Clona

- Clonu lze upravit otáčením pomocného příkazového voliče.
- Minimální a maximální hodnoty clony se liší podle objektivu.

## ✓ Indikátory expozice

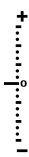
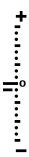
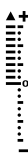
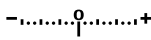
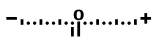
- Rozdíl mezi hodnotou expozice vyplývající z vaší kombinace nastavení rychlosti závěrky, clony a citlivosti ISO a příslušnou hodnotou expozice naměřenou fotoaparátem se zobrazí na monitoru a v hledáčku. Tyto „indikátory expozice“ se zobrazují následovně.

Zobrazit	Optimální expozice	Podexponováno o 1/3 EV	Přeexponováno o více než 3 1/3 EV
Monitor			
Hledáček			

- Pokud byla kompenzace expozice provedena v režimu **M**, změní se referenční hodnota správné expozice v indikátoru expozice.

## ✓ Upozornění na expozici



Displeje budou blikat, pokud zvolená nastavení překročí limity systému měření expozice.

## ✓ Prodloužení rychlosti závěrky

Pokud je uživatelská funkce d5 [ **Extended shutter speed (M)** ] nastavena na [ **On** ], můžete vybrat rychlost závěrky až 900 s (15 min) v režimu **M**, když je ovladač rychlosti závěrky nastaven na [ **1/3 STEP** ].

- Pokud prodloužíte rychlost závěrky, indikátor expozice se nezobrazí.

## ✓ Automatické ovládání citlivosti ISO (režim M)

Pokud je automatické ovládání citlivosti ISO (  255,  343 ), bude citlivost ISO automaticky upravena pro optimální expozici při zvolené rychlosti závěrky a cloně.

## ■ Dlouhé expozice

Fotoaparát nabízí dvě možnosti pro dlouhodobé expozice: „Bulb“ a „Time“. Dlouhé časové expozice lze použít pro snímky ohňostrojų, nočních scénérií, hvězd nebo pohybujících se světél.



35sekundová expozice  
exponovaná při rychlosti  
závěrky „Bulb“ a cloně  
f/25

Rychlost závěrky	Popis
Žárovka	Závěrka zůstane otevřená po dobu držení tlačítka spouště.
Čas	Expozice začíná stisknutím tlačítka spouště a končí druhým stisknutím tlačítka.

**1** Udržte fotoaparát v klidu, například pomocí stativu.

**2** Otočte volič režimu do polohy M.

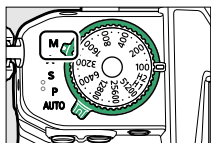

### 3 Otáčejte voličem rychlosti závěrky a nastavte rychlost závěrky na Bulb ("Bulb") nebo Time ("Time").

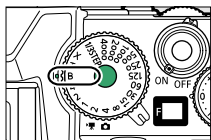

Žárovka



Čas

- Pokud je volič rychlosti závěrky nastaven na [ 1/3STEP ], pomocí hlavního příkazového voliče jej nastavte na Bulb nebo Time.

### 4 Zaostřete a spustěte expozici.

- „**Bulb**“ : Stisknutím tlačítka spouště až na doraz zahájíte expozici. Během expozice držte tlačítko spouště stisknuté.
- „**Čas**“ : Stisknutím tlačítka spouště až na doraz zahájíte expozici.

### 5 Ukončete expozici.

- „**Bulb**“ : Zvedněte prst z tlačítka spouště.
- „**Čas**“ : Stiskněte tlačítko spouště až na doraz podruhé.

---

## ✓ Dlouhé expozice

- Pamatujte, že při dlouhých expozicích může být přítomen „šum“ (jasné body, náhodně rozmístěné jasné pixely nebo mlha).
  - Jasné body a zamlžení lze omezit výběrem [ **Zapnuto** ] pro [ **Long exposure NR** ] v menu fotografování.
  - Nikon doporučuje používat plně nabitou baterii nebo volitelný nabíjecí síťový adaptér, aby se zabránilo ztrátě energie při dlouhých expozicích.
  - Ke snížení rozmazání se doporučuje použít stativ.
  - Pokud používáte volitelný dálkový ovladač ML-L7, fotografování v čase bude prováděno i při fotografování s dlouhou životností.
-





2). Pokud je volič citlivosti ISO nastaven na [ **H1** ] nebo [ **H2** ], bude citlivost ISO nastavena na ISO 51200.

---

### ✔ **Automatické ovládání citlivosti ISO při fotografování**

Pokud nastavíte [ **Nastavení citlivosti ISO** ] (  255 ) > [ **Automatické ovládání citlivosti ISO** ] v nabídce fotografování na [ **Zapnuto** ], fotoaparát automaticky změní citlivost ISO, pokud nelze dosáhnout správné expozice s citlivostí ISO nastavenou v režimech **P**, **S**, **A** a **M**.

---

## ■ ■ **Režim videa**

- Citlivost ISO můžete upravit pouze v následujících nastaveních. Ve všech ostatních případech fotoaparát automaticky upraví citlivost ISO.
  - Režim: **M**
  - [ **Nastavení citlivosti ISO** ] > [ **Automatické ovládání ISO (režim M)** ] v nabídce nahrávání videa: [ **Vypnuto** ]
- Vyberte si z hodnot od ISO 100 do 25600. Pokud je volič citlivosti ISO nastaven na jakoukoli jinou hodnotu, bude nastaven na ISO 25600.

---

### ✔ **Vysoké citlivosti ISO**

Čím vyšší je citlivost ISO, tím méně světla je potřeba k expozici, což umožňuje pořizovat snímky při špatném osvětlení a pomáhá předcházet rozmazání, když je objekt v pohybu. Upozorňujeme však, že čím vyšší je citlivost, tím pravděpodobněji bude obraz ovlivněn „šumem“ ve formě náhodně rozmístěných jasných pixelů, mlhy nebo čar.

### ✔ **H1 a H2**

Nastavení [ **H1** ] (Hi 1) odpovídá citlivosti ISO přibližně o 1 EV vyšší než ISO 51200 (ekvivalent ISO 102400) a [ **H2** ] (Hi 2) citlivosti ISO přibližně o 2 EV vyšší (ekvivalentní ISO 204800). Všimněte si, že snímky pořízené při tomto nastavení jsou zvláště náchylné k „šumu“ ve formě náhodně rozmístěných jasných pixelů, mlhy nebo čar.

---

## Ovladač kompenzace expozice

Toto tlačítko použijte ke změně expozice z hodnoty navržené fotoaparátem. Kompenzaci expozice lze použít ke zesvětlení nebo ztmavení snímků.



-1 EV



Žádná kompenzace  
expozice







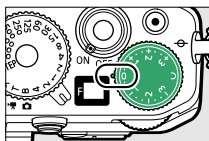

+1 EV

## Nastavení kompenzace expozice

- Otočte kolečkem kompenzace expozice.



- Korekci expozice lze upravit v rozsahu  $-3$  až  $+3$  EV v krocích po  $1/3$  EV.
- Vyšší hodnoty objekt zesvětlí, nižší hodnoty ztmaví.
- Chcete-li kompenzaci expozice zrušit, nastavte volič kompenzace expozice na [ 0 ].
- Při hodnotách jiných než  $\pm 0,0$  fotoaparát zobrazí ikonu  a indikátor expozice (  140 ) v režimu fotografie nebo ikona  v režimu videa. Hodnotu kompenzace můžete zkontrolovat na informačním displeji (  64 ) nebo v nabídce  při fotografování a v nabídce  při nahrávání videa. Chcete-li zkontrolovat hodnotu kompenzace

v menu **i**, vyberte Uživatelské nastavení f1 nebo g1 [ **Customize** **i** menu ] a přiřaďte [ **Exposure correction** ] menu **i** (  72 ).







Monitor



Hledáček

## ■ ■ Nastavení jinými prostředky než kolečkem kompenzace expozice

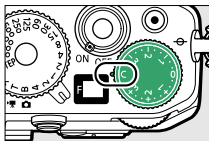

Pokud nastavíte kolečko kompenzace expozice na [ **C** ], můžete kompenzaci expozice upravit jinými způsoby, jak je uvedeno dále. Pro fotografie jsou k dispozici hodnoty mezi -5 EV a +5 EV a pro videa mezi -3 EV a +3 EV.

- [ **Snadná kompenzace expozice** ] (  366 )
- **i** menu (  152 )
- Dotykové ovládání v režimu autoportrétu (  55 )
- Ovládací kroužek objektivu (  381 ,  398 )



---

## ✓ Režim M

- V režimu **M** ovlivňuje kompenzace expozice pouze indikátor expozice; rychlost závěrky, clona a citlivost ISO se nemění. Celkový jas obrazu se také nemění.
- Při automatickém ovládní citlivosti ISO (  255 ,  343 ) je v platnosti, citlivost ISO se automaticky upraví podle hodnoty zvolené pro kompenzaci expozice a změní se celkový jas snímku.

## ✓ Pomocí blesku

Při použití volitelného blesku ovlivní kompenzace expozice jak úroveň blesku, tak expozici a změní jas hlavního objektu i pozadí. Uživatelské nastavení e3 [ **Exposure comp. pro blesk** ] lze použít k omezení účinků kompenzace expozice pouze na pozadí.

---

## Tlačítko $\text{AE-L/AF-L}$ (O $\pi$ ).

Zablokuje zaostření a expozici současně.

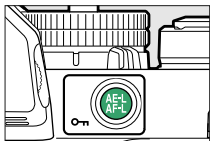

## Zámek expozice

- Zámek expozice lze použít k úpravě kompozice snímků po změření objektu, který se v konečné kompozici nebude nacházet ve vybraném zaostřovacím poli.
- Blokování expozice je zvláště účinné při bodovém a středovém měření.

## Zámek zaostření



- Použijte zámek ostření k uzamčení ostření na aktuální objekt, když je pro režim ostření vybráno **AF-C**.
- Při použití zámku zaostření vyberte jiný režim činnosti AF než [ **Auto-area AF** ], [ **Auto-area AF (lide)** ] nebo [ **Auto-area AF (zvířata)** ].

## Uzamčení zaostření a expozice

- 1** Umístěte objekt do vybraného zaostřovacího bodu a namáčkněte tlačítko spouště do poloviny pro nastavení zaostření a expozice.

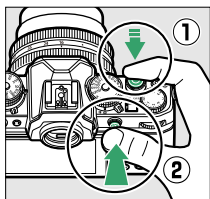
## 2 Stiskněte tlačítko ( ).



- Zaostření a expozice se zablokuje při stisknutí tlačítka  (  ).  
Expozice se nezmění ani při změně kompozice.
- Na monitorech se zobrazí ikona **AE-L** .



## 3 Držte stisknuté tlačítko ( ), změňte kompozici snímku a exponujte.



Neměňte vzdálenost mezi fotoaparátem a objektem. Pokud se změní vzdálenost k objektu, uvolněte zámek a zaostřete znovu na novou vzdálenost.



---

✓ **Uzamčení ostření, když je vybrán režim ostření AF-S nebo když je vybráno AF-A a fotografujete v režimu AF-S**

Zaostření se zablokuje při namáčknutí tlačítka spouště do poloviny. Zaostření můžete také uzamknout stisknutím tlačítka  $\text{AE-L}$  (  $\text{O-m}$  ).

✓ **Uzamčení expozice tlačítkem spouště**

Je-li vybráno [ **Zapnuto (namáčknutí)** ] pro uživatelskou funkci c1 [ **Tlačítko spouště AE-L** ], dojde k zablokování expozice při namáčknutí tlačítka spouště do poloviny.

✓ **Pořízení více snímků na stejnou ohniskovou vzdálenost**

- Pokud jste zablokovali zaostření stisknutím tlačítka  $\text{AE-L}$  (  $\text{O-m}$  ), zůstane zaostření mezi snímky zablokováno, pokud tlačítko  $\text{AE-L}$  (  $\text{O-m}$  ) podržíte stisknuté.
  - Zaostření také zůstane zablokováno, pokud mezi snímky podržíte tlačítko spouště stisknuté do poloviny.
-

# i menu

## Nabídka **i**

Tato nabídka se používá pro rychlý přístup k často používaným nastavením. Chcete-li zobrazit nabídku, stiskněte tlačítko **i**.

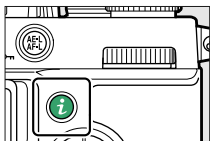

- Zvýrazněte položky pomocí multifunkčního voliče a stisknutím **OK** zobrazte možnosti. Zvýrazněte požadovanou možnost a stisknutím **OK** vyberte a vraťte se do nabídky **i**.

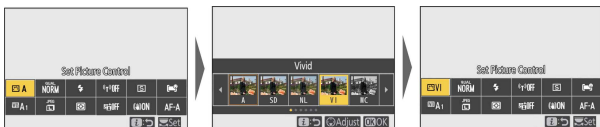

- Pro zrušení a návrat k předchozímu zobrazení stiskněte tlačítko **i**.



---

## Příkaz vytočí

- V některých případech lze nastavení pro položku aktuálně zvýrazněnou v menu **z** zvolit otáčením hlavního příkazového voliče. Možnosti pro zvolené nastavení, pokud existují, lze vybrat otáčením pomocného příkazového voliče.



- Některé položky lze upravit otočením kteréhokoli ovladače.
  - Stiskněte **OK** pro uložení změn. Změny můžete uložit také namáčknutím tlačítka spouště do poloviny nebo zvýrazněním jiné položky.
-

# Statické obrázky

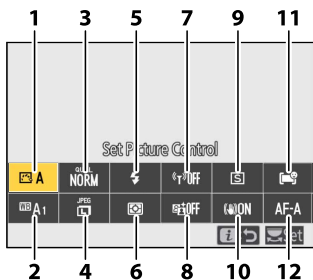









- 1 Nastavit Picture Control ( 154 )
- 2 Vyvážení bílé ( 160 )
- 3 Kvalita obrazu ( 167 )
- 4 Velikost obrázku ( 168 )
- 5 Režim blesku ( 169 )
- 6 Měření ( 169 )



- 7 Wi-Fi připojení ( 171 )
- 8 Aktivní D-Lighting ( 171 )
- 9 Režim uvolnění ( 173 )
- 10 Redukce vibrací ( 178 )
- 11 Režim oblasti AF ( 179 )
- 12 Režim ostření ( 180 )

## Nastavte Picture Control

Vyberte možnosti zpracování snímků ("Picture Control") pro nové fotografie podle scény nebo vašeho kreativního záměru.

Volba		Popis
 A	[ <b>Auto</b> ]	<ul style="list-style-type: none"> <li>• Fotoaparát automaticky upravuje odstíny a tóny na základě [ <b>Standardní</b> ] Picture Control .</li> <li>• Pleť portrétovaných objektů bude vypadat měkčí než na snímcích pořízených pomocí [ <b>Standardní</b> ] Picture Control .</li> <li>• Na snímcích v exteriéru se prvky, jako je listí a obloha, jeví živější než na snímcích pořízených pomocí [ <b>Standardní</b> ] Picture Control .</li> </ul>
 SD	[ <b>Standardní</b> ]	Standardní zpracování pro vyvážené výsledky. Doporučeno pro většinu situací.
 NL	[ <b>Neutrální</b> ]	Minimální zpracování pro přirozené výsledky. Vyberte pro fotografie, které budou později zpracovány nebo retušovány.
 VI	[ <b>živé</b> ]	Snímky jsou vylepšeny pro dosažení živého fotografického efektu. Vyberte pro fotografie, které zdůrazňují primární barvy.
 MC	[ <b>monochromatický</b> ]	Pořizujte monochromatické fotografie.
 PT	[ <b>portrét</b> ]	Hladká pleť pro přirozeně vypadající portréty.
 LS	[ <b>na šířku</b> ]	Fotografujte živé krajiny a městské panoramata.
 FL	[ <b>Ploché</b> ]	Podrobnosti jsou zachovány v širokém rozsahu tónů, od světel až po stíny. Vyberte pro fotografie, které budou později rozsáhle zpracovány nebo retušovány.

Volba		Popis
01 - 20	[ <b>Creative Picture Control</b> ] (Creative Picture Control)	<ul style="list-style-type: none"> <li>• Creative Picture Controls nabízí jedinečné kombinace odstínu, tónu, sytosti a dalších nastavení vyladěných pro konkrétní efekty.</li> <li>• Vyberte si typ z [ <b>Sen</b> ], [ <b>Ráno</b> ], [ <b>Pop</b> ], [ <b>Neděle</b> ], [ <b>Ponurý</b> ], [ <b>Dramatický</b> ], [ <b>Ticho</b> ], [ <b>Odbarvený</b> ], [ <b>Melancholický</b> ], [ <b>Čistý</b> ], [ <b>Denim</b> ], [ <b>Hračka</b> ], [ <b>Sépie</b> ], [ <b>Modrá</b> ], [ <b>Červená</b> ], [ <b>Růžová</b> ], [ <b>Uhlí</b> ], [ <b>Grafit</b> ], [ <b>Binární</b> ] nebo [ <b>Uhlík</b> ].</li> </ul>

- Chcete-li zobrazit nastavení Picture Control , zvýrazněte Picture Control a stiskněte  . Jakékoli změny možností jemného doladění lze zobrazit na displeji (  157 ).

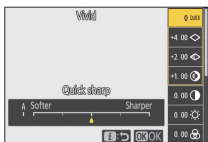

- Aktuálně vybraná možnost se během fotografování zobrazuje na displeji.



## ■ ■ Úprava nastavení pro optimalizaci snímků

Zvýrazněním [ **Set Picture Control** ] v menu **i** a stisknutím **OK** zobrazíte seznam Picture Control . Zvýrazněte Picture Control a stiskněte **OK** pro zobrazení náhledu efektu na displeji.



- Stisknutím **OK** nebo **OK OK** zvýrazněte nastavení. Stisknutím **OK** nebo **OK OK** vyberte hodnotu v krocích po 1 nebo otáčením pomocného příkazového voliče vyberte hodnotu v krocích po 0,25.
- Dostupné možnosti se liší podle vybrané předvolby Picture Control .
- Chcete-li zrušit jakékoli změny a začít znovu od výchozího nastavení, stiskněte tlačítko **ESC**
- Stiskněte **OK** pro uložení změn a návrat do **i** menu.
- Nastavení pro optimalizaci snímků, která byla změněna z výchozího nastavení, jsou označena hvězdičkou („\*“).



## ✓ Indikátor $\Delta$

Indikátor  $\Delta$  pod zobrazením hodnoty v nabídce nastavení Picture Control označuje předchozí hodnotu nastavení.



## ✓ [A] (automaticky)

- Výběr možnosti **A** (auto) dostupné pro některá nastavení umožňuje fotoaparátu upravit nastavení automaticky.
- Výsledky se liší podle expozice a polohy objektu v záběru.

## ✓ Picture Control „**Auto**“.

Nastavení lze upravit v rozsahu [ **A-2** ] až [ **A+2** ].



## ■ ■ Nastavení Picture Control

Volba	Popis
[ <b>Úroveň efektu</b> ]	Ztlumení nebo zvýšení efektu kreativních nastavení obrazu.
[ <b>rychlé ostré</b> ]	Rychle upravte úroveň pro vyvážené [ <b>Doostření</b> ], [ <b>Doostření středního rozsahu</b> ] a [ <b>Čistota</b> ]. Tyto parametry lze také individuálně upravit.
[ <b>ostření</b> ]	Ovládejte ostrost detailů a obrysů.
[ <b>střední ostření</b> ]	Upravte ostrost vzorů a čar v rozsahu mezi [ <b>Sharpening</b> ] a [ <b>Clarity</b> ].
[ <b>jasnost</b> ]	Upravte celkovou ostrost a ostrost silnějších obrysů bez ovlivnění jasu nebo dynamického rozsahu.
[ <b>Kontrast</b> ]	Upravte kontrast.

Volba	Popis
[ <b>Jas</b> ]	Zvyšte nebo snižte jas bez ztráty detailů ve světlech nebo stínech.
[ <b>sytnost</b> ]	Ovládejte živost barev.
[ <b>odstín</b> ]	Upravte odstín.
[ <b>Efekty filtrů</b> ]	Simulujte efekt barevných filtrů na monochromatické obrázky.
[ <b>tónování</b> ]	Vyberte odstín použitý v monochromatických obrázcích. Stisknutím  , když je vybrána jiná možnost než [ <b>ČB</b> ] (černobílá), se zobrazí možnosti sytnosti.
[ <b>Tónování</b> ] ( Creative Picture Control )	Vyberte odstín barvy použitý pro kreativní nastavení obrazu.

### [Efekty filtru]

Vyberte si z následujících [ **Efekty filtrů** ]:

Volba	Popis
[ <b>Y</b> ] (žlutá)*	Tyto možnosti zvyšují kontrast a lze je použít ke snížení jasu oblohy na fotografiích krajiny. Oranžová [ <b>O</b> ] vytváří větší kontrast než žlutá [ <b>Y</b> ], červená [ <b>R</b> ] větší kontrast než oranžová.
[ <b>O</b> ] (oranžová)*	
[ <b>R</b> ] (červená)*	
[ <b>G</b> ] (zelená)*	Zelená zjemňuje tóny pleti. Použijte na portréty a podobně.

\* Výraz v závorce je název odpovídajícího barevného filtru třetí strany pro černobílou fotografii.

## Vyvážení bílé

Upravte vyvážení bílé. Další informace naleznete v části „Vyvážení bílé“ v části „Základní nastavení“ ( 123 ).

Volba	Volba
<b>WB A [ Auto ]</b>	<b>[ odstín ]</b>
<b>WB A0 [ Zachovat bílou (snížit teplé barvy) ]</b>	<b>[ Žárovka ]</b>
<b>WB A1 [ Udržujte celkovou atmosféru ]</b>	<b>[ žárovka ]</b>
<b>WB A2 [ Udržujte teplé barvy osvětlení ]</b>	<b>[ studená bílá žárovka ]</b>
<b>[ Automatické přirozené světlo ]</b>	<b>[ Denní bílá fluorescenční ]</b>
<b>[ Přímé sluneční světlo ]</b>	<b>[ denní žárovka ]</b>
<b>[ zataženo ]</b>	<b>WB [ blesk ]</b>
	<b>[ Vyberte teplotu barev ]</b>
	<b>PRE [ Manuální nastavení ]</b>

- Stisknutím  při zvýraznění **WB A [ Auto ]** nebo **[ Fluorescent ]** se zobrazí dílčí možnosti pro zvýrazněnou položku.





- Aktuálně vybraná možnost se během fotografování zobrazuje na displeji.



## ■ Jemné doladění vyvážení bílé

Stisknutím **OK** při zvýraznění [ **White balance** ] v menu **i** se zobrazí seznam možností vyvážení bílé. Pokud je zvýrazněna jiná možnost než **K** [ **Choose color temperature** ], lze stisknutím **OK** zobrazit možnosti jemného doladění. Jakékoli změny možností jemného doladění lze zobrazit na displeji.

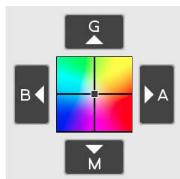

- G** Zvýšit zelenou
- B** Zvýšit modrou
- A** Zvýšit oranžovou
- M** Zvýšit purpurovou

- Klepněte na šipky na displeji nebo použijte multifunkční volič pro jemné doladění vyvážení bílé.
- Stiskněte **OK** pro uložení změn a návrat do **i** menu.
- Pokud bylo vyvážení bílé jemně doladěno, zobrazí se v ikoně vyvážení bílé hvězdička („\*“).



## ■ ■ Výběr teploty barev

Stisknutím **OK** při zvýraznění [ **White balance** ] v menu **i** se zobrazí seznam možností vyvážení bílé. Když je zvýrazněno **Choose color temperature**, možnosti barevné teploty lze zobrazit stisknutím **OK**.

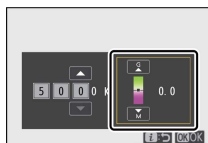

Hodnota pro osu **A** mber– **Blue**    Hodnota pro osu **zelená** – **M** agenta

- Stisknutím **OK** nebo **OK** zvýrazněte číslice na ose A–B (oranžová–modrá). Můžete také zvýraznit osu G–M (zelená–purpurová).
- Stisknutím **OK** nebo **OK** upravte vybranou položku.
- Stiskněte **OK** pro uložení změn a návrat do **i** menu.
- Pokud je pro osu zelená (G)–purpurová (M) zvolena jiná hodnota než 0, objeví se v ikoně vyvážení bílé hvězdička („\*“).

## ✓ Výběr teploty barvy

- Nepoužívejte výběr teploty barev u zářivkových světelných zdrojů; místo toho použijte možnost ☀ [ **Fluorescent** ].
- Při použití volby teploty barev s jinými zdroji světla pořídte zkušební snímek, abyste zjistili, zda je zvolená hodnota vhodná.

## ■ ■ Přednastavený manuál

Nastavení vyvážení bílé, jako je **WB A [ Auto ]**, ☀ [ **Žárovka** ] a **K [ Choose color temperature ]**, nemusí poskytovat požadované výsledky při smíšeném osvětlení nebo osvětlení se silným barevným nádechem. Pokud k tomu dojde, lze vyvážení bílé nastavit na hodnotu naměřenou pod světelným zdrojem použitým na finální fotografii. Fotoaparát dokáže uložit až šest hodnot pro přednastavené manuální vyvážení bílé.

- 1** Vyberte [ **Vyvážení bílé** ] v menu **i** , poté zvýrazněte **PRE** [ **Manuální nastavení** ] a stiskněte **⊖** .



- 2** Vyberte předvolbu.



- Vyberte z předvoleb [ **d-1** ] až [ **d-6** ].
- Stiskněte **OK** pro uložení změn a návrat do **i** menu.

### 3 Zvýrazněte [White balance] v menu **i** a podržte tlačítko **OK** pro spuštění režimu přímého měření.



- Na displeji fotografování bude blikat indikátor **PRE**

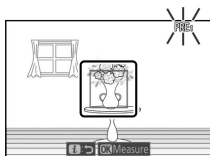

- Uprostřed rámečku se zobrazí cíl vyvážení bílé (□).

#### 4 Umístěte cíl vyvážení bílé (□) na bílý nebo šedý předmět a změřte hodnotu pro přednastavené ruční vyvážení bílé.

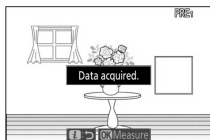

- Umístěte cíl (□) pomocí multifunkčního voliče.
- Chcete-li změřit vyvážení bílé, stiskněte tlačítko spouště až na doraz nebo stiskněte  $\odot$ .
- Můžete také umístit cíl a měřit vyvážení bílé klepnutím na displej.
- Nemůžete pohybovat □ pokud je připojen volitelný blesk. Zaměřte záběr tak, aby byl bílý nebo šedý referenční objekt ve středu displeje.
- Pokud fotoaparát není schopen změřit vyvážení bílé, zobrazí se zpráva a fotoaparát se vrátí do režimu přímého měření. Zkuste znovu změřit vyvážení bílé, například s cílem (□) umístěným nad jinou oblastí objektu.



#### 5 Stisknutím tlačítka $\mathbf{z}$ ukončíte režim přímého měření.



## ✓ Nabídka přednastaveného manuálního vyvážení bílé

Do nabídky přednastaveného ručního vyvážení bílé lze vstoupit výběrem [ **Vyvážení bílé** ] > PRE [ **Ruční přednastavení** ] v nabídce fotografování. Menu přednastaveného manuálního vyvážení bílé nabízí možnosti pro kopírování hodnot pro přednastavené manuální vyvážení bílé z existující fotografie nebo přidávání komentářů k předvolbám vyvážení bílé nebo jejich ochranu.

## ✓ Chráněné předvolby

Předvolby vyvážení bílé označené ikonami  jsou chráněny a nelze je změnit.

## ✓ Manuální předvolba: Výběr předvolby

- Při dodání jsou předvolby d-1 až d-6 nastaveny na 5200 K, což odpovídá možnosti vyvážení bílé  [ **Přímé sluneční světlo** ].
- Předvolby vyvážení bílé lze zobrazit výběrem položky [ **White balance** ] > PRE [ **Preset manual** ] v menu fotografování. Chcete-li vyvolat uloženou hodnotu, vyberte předvolbu pomocí multifunkčního voliče a stiskněte  .



## ✓ Režim přímého měření

Režim přímého měření se ukončí, pokud nebudou provedeny žádné operace po dobu zvolenou pro uživatelské nastavení c3 [ **Power off delay** ] > [ **Standby timer** ].

## ✓ Měření vyvážení bílé

Přednastavené manuální vyvážení bílé nelze měřit během vícenásobných expozič.

## Kvalita obrazu

Vyberte formát souboru pro fotografie.

Volba	Popis
[ RAW + JPEG jemný ]	<ul style="list-style-type: none"><li>• Zaznamenejte dvě kopie každé fotografie: snímek RAW a kopii JPEG .</li><li>• Během přehrávání se zobrazí pouze kopie JPEG . Kopie RAW lze prohlížet pouze pomocí počítače.</li><li>• Smazáním kopií JPEG ve fotoaparátu se vymažou také snímky RAW .</li></ul> <p>Snímky RAW mají nejvyšší kvalitu a kvalita klesá z „jemné“, na „normální“ a na „základní“.</p>
[ RAW + JPEG normální ]	
[ RAW + JPEG základní ]	
[ RAW ]	
[ JPEG v pořádku ]	
[ JPEG normální ]	
[ JPEG základní ]	

Aktuálně vybraná možnost se během fotografování zobrazuje na displeji.







Oblast obrázku	Velikost obrázku		
	Velký	Střední	Malý
[ DX (24×16) ]	5568×3712	4176×2784	2784×1856
[ 1:1 (16×16) ]	3712×3712	2784×2784	1856×1856
[ 16:9 (24×14) ]	5568×3128	4176×2344	2784×1560

## Režim blesku

Vyberte režim blesku pro volitelné blesky. Dostupné možnosti se liší podle režimu fotografování.





Volba		K dispozici v
	[ Doplnit blesk ]	AUTO, P, S, A, M
	[ Redukce červených očí ]	AUTO, P, S, A, M
	[ Pomalá synchronizace ]	P, A
	[ Pomalá synchronizace + červené oči ]	P, A
	[ Synchronizace zadní lamely ]	P, S, A, M
	[ Blesk vypnut ]	AUTO, P, S, A, M

Aktuálně vybraná možnost se během fotografování zobrazuje na displeji.



## Měření

Měření určuje, jak fotoaparát nastaví expozici.

Volba	Popis
 [ <b>maticové měření</b> ]	Fotoaparát měří širokou oblast záběru a nastavuje expozici podle rozložení tónů, barvy, kompozice a vzdálenosti pro výsledky blízké těm, které vidí pouhým okem.
 [ <b>měření se zdůrazněným středem</b> ]	<ul style="list-style-type: none"> <li>• Fotoaparát přiřadí největší váhu středu snímku. Lze jej použít například u předmětů, které kompozici dominují.</li> <li>• Měření se zdůrazněným středem se také doporučuje při použití filtrů s expozičním faktorem (faktorem filtru) vyšším než 1x.</li> <li>• Velikost oblasti, které je přiřazena největší váha, lze vybrat pomocí uživatelské funkce b2 [ <b>Center-weighted area</b> ].</li> </ul>
 [ <b>Bodové měření</b> ]	<ul style="list-style-type: none"> <li>• Kamera měří kruh o průměru 3,5 mm /0,14 palce (ekvivalent přibližně 2,5 % snímku). Tím je zajištěno, že objekt bude správně exponován, i když je pozadí mnohem světlejší nebo tmavší.</li> <li>• Měřená oblast je vystředěna na aktuální zaostřovací bod. Pokud režim AF polí (  108 ) je nastaven na [ <b>Auto-area AF</b> ], [ <b>Auto-area AF (lidé)</b> ] nebo [ <b>Auto-area AF (zvířata)</b> ], fotoaparát místo toho změří středový zaostřovací bod.</li> </ul>
 * [ <b>Zvýrazněné měření</b> ]	Fotoaparát přisuzuje největší váhu světlům. Tuto možnost použijte ke snížení ztráty detailů ve světlech, například při fotografování bodově osvětlených umělců na jevišti.

Aktuálně vybraná možnost se během fotografování zobrazuje na displeji.



## Wi-Fi připojení

Povolit nebo zakázat Wi-Fi .

- Povolte Wi-Fi pro navázání bezdrátového připojení k počítačům nebo mezi fotoaparátem a chytrými telefony nebo tablety (chytrá zařízení) se spuštěnou aplikací SnapBridge (☰ 499).
- Když je Wi-Fi povoleno, fotoaparát zobrazí ikonu Wi-Fi.



- Chcete-li Wi-Fi vypnout, zvýrazněte [ **Wi-Fi connection** ] v nabídce **i** a stiskněte **OK** ; pokud je Wi-Fi aktuálně povoleno, zobrazí se výzva [ **Zavřít připojení Wi-Fi** ]. Stiskněte **OK** pro ukončení připojení.

## Aktivní D-Lighting

Zachovejte detaily ve světlech a stínech a vytvořte snímky s přirozeným kontrastem. Použijte pro vysoce kontrastní scény, například při fotografování jasně osvětlených venkovních scénérií dveřmi nebo

oknem nebo při fotografování zastíněných objektů za slunečního dne. Aktivní D-Lighting je neúčinnější při použití s maticovým měřením.



[ Vypnuto ]





[ 𐄂A Auto ]

Volba		Popis
𐄂A	[ Auto ]	Fotoaparát automaticky upravuje funkci Active D-Lighting v reakci na podmínky fotografování.
𐄂H*	[ Extra vysoká ]	Vyberte množství provedené Active D-Lighting z [ <b>Extra vysoká</b> ], [ <b>Vysoká</b> ], [ <b>Normální</b> ] a [ <b>Nízká</b> ].
𐄂H	[ Vysoká ]	
𐄂N	[ Normální ]	
𐄂L	[ nízká ]	
𐄂OFF	[ Vypnuto ]	Aktivní D-Lighting vypnuto.

Aktuálně vybraná možnost se během fotografování zobrazuje na displeji.









## ✓ Aktivní D-Lighting

- Na fotografiích pořízených pomocí Active D-Lighting se může objevit „šum“ ve formě náhodně rozmístěných jasných pixelů, mlhy nebo čar.
- V režimu **M** je [  **A Auto** ] ekvivalentní [  **N Normální** ].
- U některých objektů může být viditelné nerovnoměrné stínování.
- Tato funkce se nepoužije při vysokých citlivostech ISO (Hi 1, Hi 2), včetně vysokých citlivostí vybraných pomocí automatického ovládání citlivosti ISO.

## Režim uvolnění

Vyberte operaci, která se provede při uvolnění závěrky.

	Volba	Popis
	[ <b>Jeden snímek</b> ]	Fotoaparát pořídí jeden snímek při každém stisknutí tlačítka spouště.
	[ <b>Nepřetržitě L</b> ]	<ul style="list-style-type: none"><li>• Fotoaparát pořizuje snímky zvolenou rychlostí, zatímco je stisknuto tlačítko spouště.</li><li>• Rychlost posunu snímků lze zvolit otáčením pomocného příkazového voliče, když je v nabídce režimu spouštění vybráno kontinuální L.</li><li>• Vyberte si z rychlostí od 1 do 4 snímků za sekundu.</li></ul>
	[ <b>kontinuální H</b> ]	Fotoaparát pořizuje snímky rychlostí až 5 obr./s při stisknutí tlačítka spouště.
	[ <b>Spojité H (rozšířené)</b> ]	<ul style="list-style-type: none"><li>• Fotoaparát pořizuje snímky rychlostí až 11 snímků za sekundu při stisku spouště.</li><li>• Volitelné blesky se nespustí.</li><li>• Redukce blikání se neprojeví.</li></ul>
	[ <b>Samospoušť</b> ]	Fotografujte pomocí samospouště (  176 ).

- Stisknutím , když je zvýrazněno [ **Continuous L** ], se zobrazí možnosti snímkové frekvence.

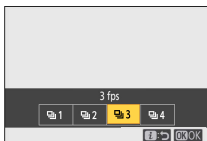

- Aktuálně vybraná možnost se během fotografování zobrazuje na displeji.



## ✔ Displej střelby

V režimech kontinuálního pomalého a kontinuálního vysokorychlostního režimu se zobrazení aktualizuje v reálném čase, i když probíhá fotografování.

## ✔ Rychlost předstihu snímků

Snímková frekvence se liší podle nastavení fotoaparátu.

Režim uvolnění	Kvalita obrazu	Bitová hloubka RAW	Tichá fotografie	
			Vypnuto	Na
[ <b>Nepřetržité L</b> ]	JPEG	—	Uživatелеm zvolená rychlost posunu snímků	
	RAW	12 bitů		
		14 bitů		
[ <b>kontinuální H</b> ]	JPEG	—	Cca. 5 snímků za sekundu	Cca. 4,5 fps
	RAW	12 bitů		
		14 bitů		Cca. 4 snímky za sekundu
[ <b>Spojité H (rozšířené)</b> ]	JPEG	—	Cca. 11 snímků za sekundu*	Cca. 11 snímků za sekundu
	RAW	12 bitů		
		14 bitů	Cca. 9 snímků za sekundu	Cca. 8,5 fps

\* Cca. 10 obr./s, pokud je vybrána možnost [ **Elektronická závěrka přední lamely** ] pro uživatelskou funkci d4 [ **Typ závěrky** ].

## ✔ Sériová fotografie

- V závislosti na podmínkách fotografování a výkonu paměťové karty se může indikátor přístupu na paměťovou kartu rozsvítit od několika desítek sekund do přibližně jedné minuty. Nevyjímejte paměťovou kartu, pokud svítí kontrolka přístupu na paměťovou kartu. Mohlo by dojít nejen ke

ztrátě nezaznamenaných snímků, ale také k poškození fotoaparátu nebo paměťové karty.

- Pokud fotoaparát vypnete a svítí indikátor přístupu na paměťovou kartu, nevypne se, dokud nebudou zaznamenány všechny snímky ve vyrovnávací paměti.
- Pokud je baterie vybitá, zatímco snímky zůstávají ve vyrovnávací paměti, dojde k zablokování spouště a snímky se přenesou na paměťovou kartu.

### ✓ Spojité H (prodloužené)

V závislosti na nastavení fotoaparátu může mít sériové fotografování za následek zjevné odchylky v expozici. Pokud zaznamenáte změny v expozici, proveďte blokování expozice (  149 ) pro zablokování expozice během sekvenčního fotografování.

### ✓ Vyrovnávací paměť

- Při namáčknutí tlačítka spouště do poloviny se na displeji počtu snímků zobrazí počet snímků, které lze uložit do vyrovnávací paměti.



- Když je vyrovnávací paměť plná, na displeji se zobrazí **r00** a snímková frekvence klesne.
- Uvedené číslo je přibližné. Skutečný počet fotografií, které lze uložit do vyrovnávací paměti, se liší podle nastavení fotoaparátu a podmínek fotografování.

## ■ Samospoušť

V režimu samospouště se stisknutím tlačítka spouště spustí samospoušť a po vypršení samospouště se pořídí snímek.



- 1** V [ Režim uvolnění ] v menu **z** zvýrazněte [ Samospoušť ] a stiskněte **OK**.

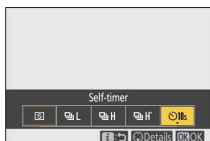

- 2** Zvolte požadované zpoždění závěrky a počet snímků.

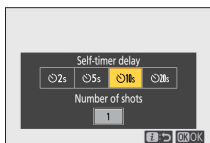

Stisknutím **OK** vyberte zvýrazněnou možnost.

- 3** Zarámujte fotografii a zaostřete.



Časovač se nespustí, pokud nelze spustit závěrku, k čemuž může dojít například v případě, kdy fotoaparát není schopen zaostřit, když je pro režim ostření vybráno **AF-S**.

## 4 Spustte časovač.

- Při aktivaci samospouště se na displeji fotografování zobrazí ikona 
- Stisknutím tlačítka spouště až na doraz spustíte samospoušť; kontrolka samospouště začne blikat. Kontrolka přestane blikat dvě sekundy před vypršením časovače.





### ✓ Pořízení více záběrů

Počet pořízených snímků a interval mezi snímky lze vybrat pomocí uživatelské funkce c2 [ **Self-timer** ].

## Snížení vibrací

Vyberte, zda chcete povolit redukci vibrací. Dostupné možnosti se liší podle objektivu.

	Volba	Popis
	[ <b>zapnuto</b> ]	Zvolte pro vylepšenou redukci vibrací při fotografování statických objektů.
	[ <b>Normální</b> ]	
	[ <b>sport</b> ]	Zvolte při fotografování sportovců a jiných objektů, které se rychle a nepředvídatelně pohybují.
	[ <b>Vypnuto</b> ]	Redukce vibrací je deaktivována.

Když je zvoleno jiné nastavení než [ **Off** ], na displeji se zobrazí ikona.

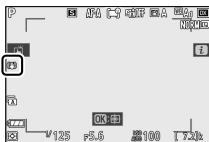







### ✓ **Použití redukce vibrací: Poznámky**



- Redukce vibrací nemusí být u některých objektivů k dispozici.
- Před fotografováním doporučujeme počkat, až se obraz na displeji stabilizuje.
- V závislosti na objektivu, když je aktivní redukce vibrací, může se obraz v hledáčku po uvolnění závěrky chvět, ale nejedná se o závalu.
- [ **Normální** ] nebo [ **Sport** ] se doporučuje pro panorámování snímků. V režimu [ **Normální** ] nebo [ **Sport** ] se redukce vibrací vztahuje pouze na pohyb, který není součástí panorámy. Pokud je fotoaparát natočen například horizontálně, bude redukce vibrací aplikována pouze na vertikální chvění.
- Pokud budete s fotoaparátem s objektivem VR používat stativ nebo monopod, nastavení se může lišit v závislosti na objektivu. Před použitím si prostudujte dokumentaci k objektivu, kde najdete další informace.

## Režim oblasti AF

Režim AF-area řídí způsob, jakým fotoaparát vybírá zaostřovací bod pro automatické zaostřování. Další informace naleznete v části „Režim AF-area“ v části „Ostření“ v „Základní nastavení“ (☰ 108).

Volba		Volba	
	[ <b>Pinpoint AF</b> ]		[ <b>Wide-area AF (S)</b> ]
	[ <b>Jednobodové AF</b> ]		[ <b>Wide-area AF (L)</b> ]
	[ <b>Dynamic-area AF</b> ]		[ <b>Wide-area AF (L-people)</b> ]

Volba	
	[ <b>Wide-area AF (L-zvířata)</b> ]
	[ <b>Automatická oblast AF</b> ]

Volba	
	[ <b>Auto-area AF (lidé)</b> ]
	[ <b>Auto-area AF (zvířata)</b> ]

Aktuálně vybraná možnost se během fotografování zobrazuje na displeji.

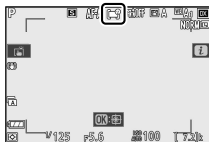

## Režim ostření

Režim ostření řídí, jak fotoaparát zaostřuje. Další informace naleznete v části „Režim ostření“ v části „Ostření“ v části „Základní nastavení“ (  106 ).

Volba	
<b>AF-A</b>	[ <b>Automatické přepínání režimu AF</b> ]
<b>AF-S</b>	[ <b>Single AF</b> ]

Volba	
<b>AF-C</b>	[ <b>Nepřetržité AF</b> ]
<b>MF</b>	[ <b>Manuální ostření</b> ]

Aktuálně vybraná možnost se během fotografování zobrazuje na displeji.



# videa

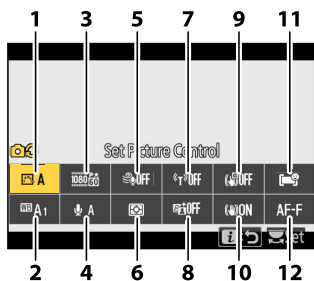













- 1 Nastavit Picture Control ( 182 )
- 2 Vyvážení bílé ( 182 )
- 3 Velikost snímku a frekvence / kvalita videa ( 182 )
- 4 Citlivost mikrofonu ( 186 )
- 5 Snížení hluku větru ( 187 )
- 6 Měření ( 188 )

- 7 Wi-Fi připojení ( 188 )
- 8 Aktivní D-Lighting ( 188 )
- 9 Elektronická VR ( 189 )
- 10 Redukce vibrací ( 189 )
- 11 Režim oblasti AF ( 190 )
- 12 Režim ostření ( 190 )



## ■ ■ Velikost snímku/snímková frekvence

Maximální přenosová rychlost a doba záznamu pro každou možnost [ **Velikost snímku/snímková frekvence** ] jsou uvedeny níže. Přenosová rychlost se liší podle možnosti vybrané pro kvalitu videa.

Možnost 1		Max. bitová rychlost		Max. čas nahrávání
		Vysoká kvalita	Normální	
	[ <b>3840×2160; 30p</b> ] 2	144 Mbps	— 3	29 min. 59 s 5
	[ <b>3840×2160; 25p</b> ] 2			
	[ <b>3840×2160; 24p</b> ] 2			
	[ <b>1920×1080; 120p</b> ] 4			
	[ <b>1920×1080; 100p</b> ] 4			
 / 	[ <b>1920×1080; 60p</b> ]	56 Mbps	28 Mbps	
 / 	[ <b>1920×1080; 50p</b> ]			
 	[ <b>1920×1080; 30p</b> ]	28 Mbps	14 Mbps	
 	[ <b>1920×1080; 25p</b> ]			
 	[ <b>1920×1080; 24p</b> ]			
	[ <b>1920×1080; 30p</b> ×4 (zpomalené přehrávání) ] 4	36 Mbps	— 3	3 min.
	[ <b>1920×1080; 25p</b> ×4 (zpomalené přehrávání) ] 4			

Možnost 1		Max. bitová rychlost		Max. čas nahrávání
		Vysoká kvalita	Normální	
	[ 1920×1080; 24p ×5 (zpomalené přehrávání) ] 4	29 Mbps	— 3	3 min.

- Snímkové frekvence pro 120p, 100p, 60p, 50p, 30p, 25p a 24p jsou v tomto pořadí 119,88 fps, 100 fps, 59,94 fps, 50 fps, 29,97 fps, 25 fps a 23,976 fps.
- Videa jsou nahrávána ve 4K UHD.
- Kvalita videa pevně nastavena na [ **Vysoká kvalita** ].
- Následující funkce nelze použít.
  - Detekce lidských, psích nebo kočičích tváří nebo očí při [ **Wide-area AF (L-lidi)** ], [ **Wide-area AF (L-zvířata)** ], [ **Auto-area AF (lidé)** ] nebo [ **Auto-area AF (zvířata)** ] je vybrána pro [ **AF-area mode** ].
  - Redukce blikání
  - Elektronická VR
  - HDMI výstup při nahrávání videa
- Pokud použijete paměťovou kartu, která má kapacitu přes 32 GB, můžete nahrávat až do maximální délky s jedním videozáznamem. U paměťových karet 32 GB nebo méně můžete nahrávat až do maximální délky, ale video lze rozdělit až na 8 souborů. Každý rozdělený soubor může mít velikost až 4 GB. Počet souborů a délka každého souboru se liší podle možností vybraných pro [ **Velikost snímku/snímková frekvence** ] a [ **Kvalita videa** ].

Během fotografování se na displeji zobrazuje aktuálně vybraná možnost pro [ **Velikost snímku a frekvence/Kvalita videa** ].





## ■ ■ Zpomalená videa

Zpomalená videa můžete nahrávat výběrem [ **1920×1080; 30p ×4 (zpomalený pohyb)** ], [ **1920 × 1080; 25p ×4 (zpomalený pohyb)** ] nebo [ **1920 × 1080; 24p ×5 (zpomalený pohyb)** ] pro [ **Velikost snímku/snímková frekvence** ]. Zvuk se nenahrává.

- V [ **1920×1080; 30p ×4 (zpomalený pohyb)** ] například snímky čtené se snímkovou frekvencí 120p jsou zaznamenány jako video ve formátu 30p. Video zaznamenané po dobu přibližně 10 sekund se bude přehrávat po dobu přibližně 40 sekund. Můžete vidět chvilkové akce ve zpomaleném záběru, jako je dopad míče při sportu.



- Snímací frekvence při čtení snímků a při nahrávání a přehrávání videí jsou následující.

Velikost snímku/snímková frekvence	Snímková frekvence při čtení obrázků*	Snímková frekvence při nahrávání a přehrávání videí*
1920×1080; 30p × 4 (zpomalený pohyb)	120p	30p
1920×1080; 25p × 4 (zpomalený pohyb)	100 p	25p
1920×1080; 24p × 5 (zpomalený pohyb)	120p	24p

\* 120p: 119,88 fps, 100p: 100 fps, 30p: 29,97 fps, 25p: 25 fps, 24p: 23,976 fps



## ✓ Při nahrávání zpomalených videí

Následující funkce nelze použít při nahrávání zpomalených videí.

- Redukce blikání
- Elektronická VR
- Nahrávání časových kódů
- HDMI výstup při nahrávání videa

## Citlivost mikrofonu

Zapněte nebo vypněte vestavěné nebo externí mikrofony nebo upravte citlivost mikrofonu.

Volba	Popis
 <b>A</b>	Nastavte citlivost mikrofonu automaticky.
[ <b>Mikrofon vypnutý</b> ]	Vypněte nahrávání zvuku.
 <b>1</b> –  <b>20</b>	Nastavte citlivost mikrofonu ručně. Vyberte si z hodnot od [ <b>1</b> ] do [ <b>20</b> ]. Čím vyšší hodnota, tím vyšší citlivost; čím nižší hodnota, tím nižší citlivost.

- Při jiném nastavení než  **A** se na displeji zobrazí aktuálně vybraná možnost.



- Pokud je úroveň zvuku zobrazena červeně, je hlasitost příliš vysoká. Snižte citlivost mikrofonu.

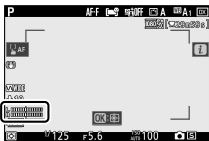

## ✓ Video bez zvuku

Videa nahraná s vybranou citlivostí mikrofonu [ **Mikrofon vypnutý** ] jsou označena ikonou .



## Snížení hluku větru

Vyberte, zda chcete při nahrávání videí použít redukci hluku větru.

Volba	Popis
[ <b>zapnuto</b> ]	Aktivuje low-cut filtr, který snižuje hluk produkovaný větrem vanoucím přes vestavěný mikrofon. Pamatujte, že mohou být ovlivněny i jiné zvuky.
[ <b>Vypnuto</b> ]	Deaktivuje redukci hluku větru.

Když je vybráno [ **Zapnuto** ], na displeji se zobrazí ikona.



Výběr [ **Zapnuto** ] pro [ **Redukce hluku větru** ] nemá žádný vliv na volitelné stereo mikrofony. Redukce hluku větru pro volitelné stereo mikrofony, které tuto funkci podporují, lze povolit nebo zakázat pomocí ovládacích prvků mikrofonu.

## Měření

Vyberte, jak fotoaparát nastaví expozici během nahrávání videa. Další informace naleznete v části „Statické snímky“ (  169 ).



---

### Měření

[ **Bodové měření** ] není dostupné v režimu videa.

---

## Wi-Fi připojení

Povolit nebo zakázat Wi-Fi . Další informace naleznete v části „Statické snímky“ (  171 ) nebo si přečtete „Připojení Wi-Fi “ v části „Připojení k chytrému zařízení“ v „Průvodci nabídkou“ (  425 ).

## Aktivní D-Lighting

Zachovejte detaily ve světlech a stínech a vytvořte videa s přirozeným kontrastem. Chcete-li použít aktuálně vybranou možnost pro fotografie, vyberte [ **Stejně jako nastavení fotografií** ]. Další informace o Active D-Lighting naleznete v části „Statické snímky“ (  171 ).

## ✓ [Stejně jako nastavení fotografií]

Pamatujte, že pokud je pro Active D-Lighting v nabídce nahrávání videa vybrána možnost [ **Stejně jako nastavení fotografií** ] a v nabídce snímání fotografií je vybrána možnost [ **Auto** ], budou videa pořizována s nastavením ekvivalentním [ **Normální** ].

## Elektronická VR

Vyberte, zda chcete povolit elektronickou redukci vibrací v režimu videa.

Volba	Popis
[ <b>zapnuto</b> ]	<ul style="list-style-type: none"><li>• Povolit elektronickou redukci vibrací během záznamu videa.</li><li>• Pokud je velikost snímku a rychlost videa nastavena na 1920×1080 120p, 1920×1080 100p nebo 1920×1080 zpomaleně, elektronická redukce vibrací je deaktivována.</li><li>• Pamatujte, že když je vybráno [ <b>Zapnuto</b> ], zorný úhel se zmenší a mírně se prodlouží zdánlivá ohnisková vzdálenost.</li></ul>
[ <b>Vypnuto</b> ]	Elektronická redukce vibrací je deaktivována.

Když je vybráno [ **Zapnuto** ], na displeji se zobrazí ikona.











## Snížení vibrací

Vyberte, zda chcete povolit redukci vibrací v režimu videa. Další informace naleznete v části „Statické snímky“ ( 178 ).

## Režim oblasti AF

Režim AF-area řídí způsob, jakým fotoaparát vybírá zaostřovací bod pro automatické zaostřování. Další informace naleznete v části „Režim AF-area“ v části „Ostření“ v „Základní nastavení“ (☞ 108).

Volba	
[  ]	[ <b>Jednobodové AF</b> ]
 ]	[ <b>Wide-area AF (S)</b> ]
 ]	[ <b>Wide-area AF (L)</b> ]
 ]	[ <b>Wide-area AF (L-people)</b> ]

Volba	
 ]	[ <b>Wide-area AF (L-zvířata)</b> ]
 ]	[ <b>Automatická oblast AF</b> ]
 ]	[ <b>Auto-area AF (lidé)</b> ]
 ]	[ <b>Auto-area AF (zvířata)</b> ]

## Režim ostření

Režim ostření řídí, jak fotoaparát zaostřuje. Další informace naleznete v části „Režim ostření“ v části „Ostření“ v části „Základní nastavení“ (☞ 106).

Volba	
<b>AF-S</b>	[ <b>Single AF</b> ]
<b>AF-C</b>	[ <b>Nepřetržitě AF</b> ]

Volba	
<b>AF-F</b>	[ <b>AF na plný úvazek</b> ]
<b>MF</b>	[ <b>Manuální ostření</b> ]





# Přehrávání

## Prohlížení obrázků

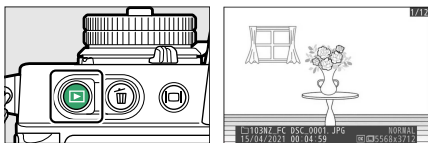
### Přehrávání celého snímku

Stisknutím tlačítka  zobrazíte poslední snímek na celé obrazovce.







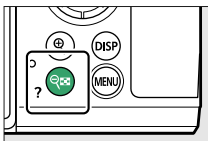

- Stiskněte  pro návrat na předchozí snímek,  pro přeskočení na další snímek.
- Stisknutím ,  nebo tlačítka **DISP** zobrazíte další informace o aktuálním obrázku (  194 ).

## Přehrávání náhledů

Chcete-li zobrazit více snímků, stiskněte při zobrazení snímku na celé obrazovce tlačítko  (?).







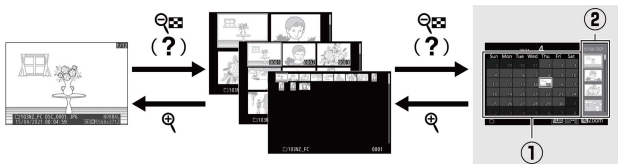

- Počet zobrazených snímků se při každém stisknutí tlačítka  (?) zvýší ze 4 na 9 až 72 a každým stisknutím tlačítka  se sníží.
- Zvýrazněte snímky pomocí , ,  nebo .

## Přehrávání kalendáře



Chcete-li zobrazit snímky pořízené ve vybraný den, stiskněte při zobrazení 72 snímků tlačítko  (?).



- Pomocí multifunkčního voliče (, ,  nebo ) zvýrazněte datum v seznamu dat (1) a stisknutím  (?) umístíte kurzor do seznamu náhledů (2). Stisknutím  nebo  zvýrazněte snímky v seznamu



miniatur. Chcete-li se vrátit do seznamu dat, stiskněte tlačítko  ( ? )  
podruhé.

- Chcete-li přiblížit obrázek zvýrazněný v seznamu miniatur, stiskněte a podržte tlačítko 
- Chcete-li ukončit přehrávání náhledů, stiskněte , když je kurzor v seznamu dat.

---

## ✔ Dotykové ovládání

Dotykové ovládání lze použít při zobrazení snímků na monitoru (  59 ).

## ✔ Otočit vysoko

Chcete-li zobrazit fotografie „na výšku“ (s orientací na výšku) s orientací na výšku, vyberte [ **Zapnuto** ] pro [ **Rotate tall** ] v nabídce přehrávání.





## ✔ Recenze obrázku

Když je v menu přehrávání vybrána možnost [ **Zapnuto** ] pro [ **Kontrola snímku** ], fotografie se po pořízení automaticky zobrazí; není nutné stisknout tlačítko .

- Pokud je vybráno [ **Zapnuto (pouze monitor)** ], fotografie se v hledáčku nezobrazí.
- V režimech sériového snímání se zobrazení začne po skončení fotografování, přičemž se zobrazí první snímek v aktuální sérii.
- Snímky se během prohlížení snímků neotáčí automaticky, i když je v nabídce přehrávání vybrána možnost [ **Zapnuto** ] pro [ **Otočit na výšku** ].

# Informace o fotografii

Informace o snímku se překrývají se snímky zobrazenými v režimu přehrávání jednotlivých snímků. Stisknutím ,  nebo tlačítka **DISP** můžete procházet informacemi o fotografii, jak je znázorněno níže.

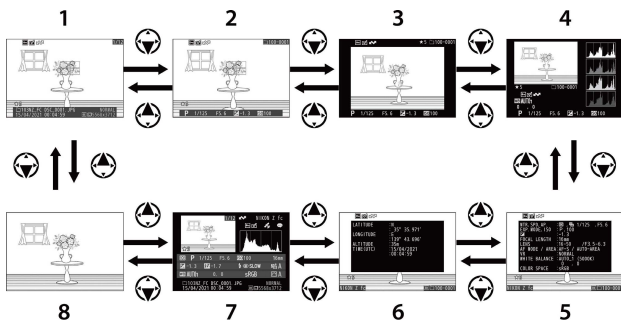

1 Informace o souboru

2 Údaje o expozici 1

3 Zvýraznit displej 1



4 Histogram RGB 1

5 Údaje o střelbě 1, 2

6 Údaje o poloze 3

7 Přehledová data 1

8 Žádné (pouze obrázek) 1

- 1 Zobrazí se pouze v případě, že je v nabídce přehrávání vybrána odpovídající možnost pro [ **Playback display options** ].
- 2 Seznam fotografických dat má více stránek, které lze zobrazit stisknutím  nebo .
- 3 Údaje o poloze se zobrazují pouze v případě, že jsou vloženy do snímku v době pořízení.

## Informace o souboru

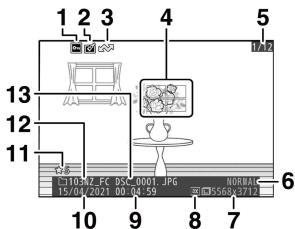

- |   |                                   |    |                         |
|---|-----------------------------------|----|-------------------------|
| 1 | Stav ochrany (  132 )             | 8  | Oblast obrázku (  253 ) |
| 2 | Indikátor retuše (  441 )         | 9  | Čas nahrávání (  408 )  |
| 3 | Označení nahrávání (  210 )       | 10 | Datum záznamu (  408 )  |
| 4 | Bod ostření* (  89 )              | 11 | Hodnocení (  130 )      |
| 5 | Číslo snímku/celkový počet snímků | 12 | Název složky (  248 )   |
| 6 | Kvalita obrazu (  167 )           | 13 | Název souboru (  252 )  |
| 7 | Velikost obrázku (  168 )         |    |                         |

\* Zobrazuje se pouze v případě, že je v nabídce přehrávání vybrána možnost [ **Bod ostření** ] pro [ **Možnosti zobrazení přehrávání** ].

## Údaje o expozici

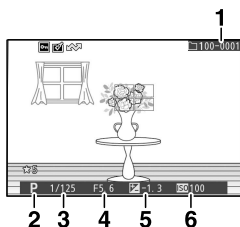

- 1 Číslo složky – číslo snímku (  248 )
- 2 Režim fotografování (  134 )
- 3 Rychlost závěrky (  135 ,  138 )

- 4 Clona (  137 ,  138 )
- 5 Hodnota kompenzace expozice (  146 )
- 6 Citlivost ISO\* (  144 )

\* Zobrazí se červeně, pokud byl snímek pořízen v režimu **P**, **S**, **A** nebo **M** s aktivovanou automatickou regulací citlivosti ISO.

## Zvýrazněte displej

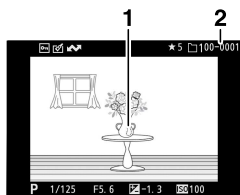







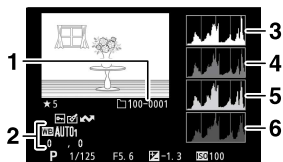

- 1 Highlights (oblasti, které mohou být přexponované)

- 2 Číslo složky – číslo snímku (  248 )

## RGB histogram



- 1 Číslo složky – číslo snímku (  248 )
- 2 Vyvážení bílé ( , , ,  258 )  
Teplota barvy (  162 )  
Přednastavený manuál (  163 )  
Jemné doladění vyvážení bílé (  161 )

- 3 Histogram (kanál RGB)
- 4 Histogram (červený kanál)
- 5 Histogram (zelený kanál)
- 6 Histogram (modrý kanál)

## ✓ Zoom při přehrávání

Chcete-li přiblížit obrázek v zobrazení histogramu, stiskněte  $\mathcal{Q}$ . Histogram bude aktualizován tak, aby zobrazoval pouze data pro část snímku viditelnou na displeji. Pomocí multifunkčního voliče můžete procházet oblasti rámečku, které nejsou viditelné na monitoru. Stisknutím  $\mathcal{Q}$  (?) oddálíte.

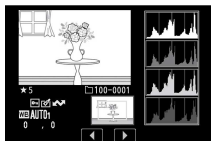

## ✓ Histogramy

Histogramy ukazují rozložení tónů. Jas (tón) pixelů je vykreslen na vodorovné ose a počet pixelů na svislé ose.

- Pokud snímek obsahuje objekty s širokým rozsahem jasů, bude rozložení tónů relativně rovnoměrné.



- Pokud je obraz tmavý, rozložení se posune doleva.



- Pokud je obraz světlý, rozložení se posune doprava.





Zvýšení kompenzace expozice posune rozložení tónů doprava, zatímco snížení kompenzace expozice posune rozložení doleva. Histogramy mohou

poskytnout hrubou představu o celkové expozici, když jasné okolní osvětlení znesnadňuje sledování snímků na monitoru.

### ✔ **Zobrazení histogramu**









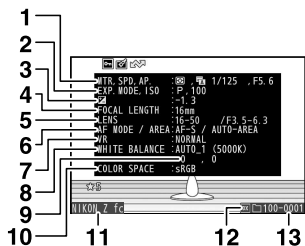











- Histogramy RGB ukazují rozložení tónů.
  - Histogramy fotoaparátu se mohou lišit od histogramů zobrazených v zobrazovacích aplikacích. Použijte je jako vodítko ke skutečné distribuci tónů.
-

# Údaje o střelbě

Zobrazte nastavení platná v době pořízení snímku. Seznam fotografických dat má více stránek, které lze zobrazit stisknutím  nebo .

## ■ ■ Základní údaje o střelbě



- |   |                                                                                                                                                                                                                                                                                                                                                                                                                                                                                                                                                                                                            |    |                                                                                                                                                                                                                                                                                           |
|---|------------------------------------------------------------------------------------------------------------------------------------------------------------------------------------------------------------------------------------------------------------------------------------------------------------------------------------------------------------------------------------------------------------------------------------------------------------------------------------------------------------------------------------------------------------------------------------------------------------|----|-------------------------------------------------------------------------------------------------------------------------------------------------------------------------------------------------------------------------------------------------------------------------------------------|
| 1 | Měření (  169 )<br>Typ závěrky (  370 )<br>Rychlost závěrky (  135 ,  138 )<br>Clona (  137 ,  138 ) | 6  | Režim ostření (  106 )<br>Režim oblasti AF (  108 )                                                                     |
| 2 | Režim fotografování (  134 )<br>Citlivost ISO 1 (  144 )                                                                                                                                                                                                                                                                                                                                                                                 | 7  | Redukce vibrací (  178 )                                                                                                                                                                                 |
| 3 | Hodnota kompenzace expozice (  146 )<br>Optimální ladění expozice 2 (  367 )                                                                                                                                                                                                                                                                                                                                                          | 8  | Vyvážení bílé 3 (  123 ,  160 ,  258 ) |
| 4 | Ohniskové vzdálenosti                                                                                                                                                                                                                                                                                                                                                                                                                                                                                                                                                                                      | 9  | Jemné doladění vyvážení bílé (  161 )                                                                                                                                                                    |
| 5 | Údaje o objektivu                                                                                                                                                                                                                                                                                                                                                                                                                                                                                                                                                                                          | 10 | Barevný prostor (  272 )                                                                                                                                                                                 |
|   |                                                                                                                                                                                                                                                                                                                                                                                                                                                                                                                                                                                                            | 11 | Název kamery                                                                                                                                                                                                                                                                              |
|   |                                                                                                                                                                                                                                                                                                                                                                                                                                                                                                                                                                                                            | 12 | Oblast obrázku (  253 )                                                                                                                                                                                |
|   |                                                                                                                                                                                                                                                                                                                                                                                                                                                                                                                                                                                                            | 13 | Číslo složky – číslo snímku (  248 )                                                                                                                                                                   |

- 1 Zobrazí se červeně, pokud byl snímek pořízen v režimu **P**, **S**, **A** nebo **M** s aktivovanou automatickou regulací citlivosti ISO.



- 2 Zobrazí se, pokud byla uživatelská funkce b3 [ **Jemné doladění optimální expozice** ] nastavena na hodnotu jinou než nula pro jakoukoli metodu měření.
- 3 Zahrnuje také teplotu barev pro snímky pořízené pomocí **WB A [ Auto ]**.

## Flash data

Data blesku se zobrazují pouze u snímků pořízených volitelnými blesky ( [☐ 513](#), [☐ 526](#) ).



1 Typ blesku

2 Dálkové ovládání blesku

3 Režim blesku ( [☐ 519](#) )

4 Režim ovládání blesku ( [☐ 518](#) )

Kompenzace blesku ( [☐ 522](#) )

## Data Picture Control





Zobrazené položky se liší v závislosti na nastavení Picture Control, které bylo aktivní při pořízení snímku.





1 Picture Control ( [☐ 154](#), [☐ 265](#) )

## ■ Další údaje o střelbě



- 1 Redukce šumu při vysoké ISO (  273 )  
Redukce šumu při dlouhé expozici (  273 )
- 2 Aktivní D-Lighting (  171 )
- 3 Rozdíl expozice HDR (  301 )  
HDR vyhlazování (  301 )

- 4 Ovládání vinětače (  274 )
- 5 Historie retušování (  441 )  
Změny jsou uvedeny v použitém pořadí.
- 6 Komentář k obrázku (  419 )

## ■ Informace o autorských právech

Informace o autorských právech se zobrazí pouze v případě, že byly zaznamenány pomocí položky [ **Copyright information** ] v nabídce nastavení v době pořízení snímku.



- 1 fotograf (  420 )

- 2 držitel autorských práv (  420 )

## **Údaje o poloze**

Stránka s údaji o poloze uvádí zeměpisnou šířku, délku a další údaje o poloze stažené ze smartphonů nebo tabletů.

- Uvedené položky se liší podle zařízení, které poskytuje údaje o poloze.
- Údaje o poloze zobrazené u videí jsou údaje hlášené na začátku nahrávání.

# Přehled

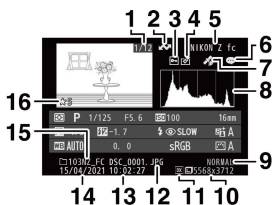

- |   |                                        |    |                           |
|---|----------------------------------------|----|---------------------------|
| 1 | Číslo snímku/celkový počet snímků      | 9  | Kvalita obrazu (  167 )   |
| 2 | Označení nahrávání (  210 )            | 10 | Velikost obrázku (  168 ) |
| 3 | Stav ochrany (  132 )                  | 11 | Oblast obrázku (  253 )   |
| 4 | Indikátor retuše (  441 )              | 12 | Název souboru (  252 )    |
| 5 | Název kamery                           | 13 | Čas nahrávání (  408 )    |
| 6 | Indikátor komentáře k obrázku (  419 ) | 14 | Datum záznamu (  408 )    |
| 7 | Indikátor údajů o poloze               | 15 | Název složky (  248 )     |
| 8 | Histogram (  198 )                     | 16 | Hodnocení (  130 )        |

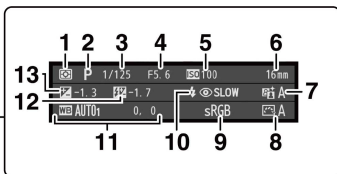
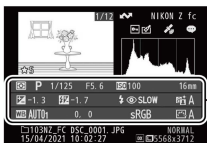

- |                                                                                                                                                                                                                                                                                                                                                                                                                                                                                                                                                                        |                                                                                                                                                                                                                                                                                                                                                                                                                      |
|------------------------------------------------------------------------------------------------------------------------------------------------------------------------------------------------------------------------------------------------------------------------------------------------------------------------------------------------------------------------------------------------------------------------------------------------------------------------------------------------------------------------------------------------------------------------|----------------------------------------------------------------------------------------------------------------------------------------------------------------------------------------------------------------------------------------------------------------------------------------------------------------------------------------------------------------------------------------------------------------------|
| <p>1 Měření ( <a href="#">☰ 169</a> )</p> <p>2 Režim fotografování ( <a href="#">☰ 134</a> )</p> <p>3 Rychlost závěrky ( <a href="#">☰ 135</a> , <a href="#">☰ 138</a> )</p> <p>4 Clona ( <a href="#">☰ 137</a> , <a href="#">☰ 138</a> )</p> <p>5 Citlivost ISO 1 ( <a href="#">☰ 144</a> )</p> <p>6 Ohniskové vzdálenosti</p> <p>7 Aktivní D-Lighting ( <a href="#">☰ 171</a> )</p> <p>8 Picture Control ( <a href="#">☰ 154</a> , <a href="#">☰ 265</a> )</p> <p>9 Barevný prostor ( <a href="#">☰ 272</a> )</p> <p>10 Režim blesku 2 ( <a href="#">☰ 519</a> )</p> | <p>11 Vyvážení bílé ( <a href="#">☰ 123</a> , <a href="#">☰ 160</a> , <a href="#">☰ 258</a> )</p> <p>Teplota barvy ( <a href="#">☰ 162</a> )</p> <p>Přednastavený manuál ( <a href="#">☰ 163</a> )</p> <p>Jemné doladění vyvážení bílé ( <a href="#">☰ 161</a> )</p> <p>12 Kompenzace blesku 2 ( <a href="#">☰ 522</a> )</p> <p>Režim velitele 2</p> <p>13 Hodnota kompenzace expozice ( <a href="#">☰ 146</a> )</p> |
|------------------------------------------------------------------------------------------------------------------------------------------------------------------------------------------------------------------------------------------------------------------------------------------------------------------------------------------------------------------------------------------------------------------------------------------------------------------------------------------------------------------------------------------------------------------------|----------------------------------------------------------------------------------------------------------------------------------------------------------------------------------------------------------------------------------------------------------------------------------------------------------------------------------------------------------------------------------------------------------------------|

- Zobrazí se červeně, pokud byl snímek pořízen v režimu **P**, **S**, **A** nebo **M** s aktivovanou automatickou regulací citlivosti ISO.
- Data blesku se zobrazují pouze u snímků pořízených volitelnými blesky ( [☰ 513](#) , [☰ 526](#) ).

## Tlačítko **i** (režim přehrávání)

Stisknutím tlačítka **i** během přehrávání se zoomem nebo přehráváním jednotlivých snímků nebo přehráváním náhledů se zobrazí menu **i** pro režim přehrávání. Zvýrazněte položky a stiskněte **OK** nebo **↻** pro výběr.

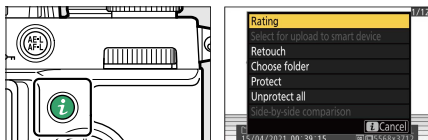



Dalším stisknutím tlačítka **i** se vrátíte k přehrávání.

- Během přehrávání kalendáře lze nabídku **i** zobrazit stisknutím tlačítka **i**, když jsou zobrazeny miniatury.

## Fotky

Volba	Popis
[ <b>Rychlé oříznutí</b> ] <sup>1</sup>	Uložte kopii aktuálního obrázku oříznutou do oblasti viditelné na displeji. Tato možnost není dostupná, když jsou zobrazeny histogramy RGB (  197 ).
[ <b>Hodnocení</b> ]	Ohodnoťte aktuální obrázek (  130 ).
[ <b>Vybrat pro nahrání do chytrého zařízení</b> ]	Vyberte aktuální obrázek pro nahrání (  210 ). Zobrazená možnost se liší podle typu připojeného zařízení.
[ <b>Vybrat pro nahrání do počítače</b> ]	
[ <b>Retuš</b> ]	Vytvořte retušovanou kopii aktuálního snímku (  441 ).

Volba	Popis
[ <b>Vyberte složku</b> ]	Vyberte složku. Poté můžete zvýraznit složku a stisknutím  zobrazít snímky, které obsahuje.
[ <b>Chránit</b> ]	Přidejte ochranu k aktuálnímu obrázku nebo z něj odstraňte ochranu (  132 ).
[ <b>Zrušit ochranu všech</b> ] <sup>2</sup>	Odstraňte ochranu ze všech snímků ve složce aktuálně vybrané pro [ <b>Playback folder</b> ] v menu přehrávání.
[ <b>Srovnání vedle sebe</b> ] <sup>3</sup>	Porovnejte retušované kopie s originály.

- 1 Dostupné pouze během přehrávání se zoomem.
- 2 Není k dispozici během přehrávání se zoomem.
- 3 Dostupné pouze v případě, že je vybrána retušovaná kopie (označená ikonou  ) nebo zdrojový snímek pro retušovanou kopii.



## ✔ [Porovnání vedle sebe]

Chcete-li porovnat retušované kopie s neretušovanými originály, zvolte [ Side-by-side porovnání ].

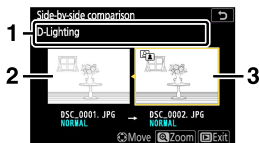





1 Možnosti použité k vytvoření kopie

2 Zdrojový obrázek





3 Retušovaná kopie

- Zdrojový obrázek se zobrazí vlevo, retušovaná kopie vpravo.
- Možnosti použité k vytvoření kopie jsou uvedeny v horní části displeje.
- Stisknutím ⏪ nebo ⏩ přepnete mezi zdrojovým obrázkem a retušovanou kopií.
- Pokud je kopie překrytím vytvořeným z více zdrojových obrázků, stisknutím ⏴ nebo ⏵ zobrazíte ostatní obrázky.
- Pokud byl zdroj zkopírován vícekrát, stiskněte ⏴ nebo ⏵ pro zobrazení dalších kopií.
- Chcete-li zobrazit zvýrazněný obrázek přiblížený, stiskněte a podržte tlačítko 🔍
- Stisknutím ⏴ se vrátíte k přehrávání se zvýrazněným snímkem zobrazeným na celé obrazovce.
- Pro návrat do přehrávání stiskněte tlačítko ▶
- Zdrojový obrázek se nezobrazí, pokud byla kopie vytvořena z fotografie, která je nyní chráněna.
- Zdrojový snímek se nezobrazí, pokud byla kopie vytvořena z fotografie, která byla mezitím vymazána.

## videa

Volba	Popis
[ <b>Hodnocení</b> ]	Ohodnotte aktuální video (  130 ).
[ <b>Vybrat pro nahrání do počítače</b> ]	Vyberte aktuální video pro nahrání (  210 ).
[ <b>Ovládání hlasitosti</b> ]	Upravte hlasitost přehrávání.
[ <b>Oříznout video</b> ]	Ořízněte záznam z aktuálního videa a uložte upravenou kopii do nového souboru (  212 ).
[ <b>Vyberte složku</b> ]	Vyberte složku. Poté můžete zvýraznit složku a stisknutím  zobrazit snímky, které obsahuje.
[ <b>Chránit</b> ]	Přidejte ochranu k aktuálnímu obrázku nebo z něj odstraňte ochranu (  132 ).
[ <b>Zrušit ochranu všech</b> ]	Odstraňte ochranu ze všech snímků ve složce aktuálně vybrané pro [ <b>Playback folder</b> ] v menu přehrávání.

## Videa (přehrávání pozastaveno)

Volba	Popis
 [ <b>Vyberte počáteční/koncový bod</b> ]	Ořízněte záznam z aktuálního videa a uložte upravenou kopii do nového souboru (  212 ).
 [ <b>Uložit aktuální snímek</b> ]	Uložte vybraný snímek jako fotografii JPEG (  215 ).

## ■ ■ Vyberte pro nahrání

Chcete-li vybrat aktuální obrázek pro nahrání do chytrého zařízení nebo počítače, postupujte podle následujících kroků.

- Položky nabídky **z** používané k výběru snímků pro odeslání se liší podle typu připojeného zařízení:
  - [ **Vybrat pro nahrání do chytrého zařízení** ]: Zobrazí se, když je fotoaparát připojen k chytrému zařízení prostřednictvím vestavěného Bluetooth pomocí [ **Připojit k chytrému zařízení** ] v nabídce nastavení ( □ 424 ).
  - [ **Vybrat pro nahrání do počítače** ]: Zobrazí se, když je fotoaparát připojen k počítači prostřednictvím vestavěné Wi-Fi pomocí [ **Připojit k počítači** ] v nabídce nastavení ( □ 427 ).
- Video nelze vybrat pro odeslání, když je fotoaparát připojen k chytrému zařízení prostřednictvím aplikace SnapBridge .
- Maximální velikost souboru pro videa nahraná jiným způsobem je 4 GB.

## 1 Vyberte požadovaný snímek a stiskněte tlačítko **z** .

## 2 Zvýrazněte [Select for upload to smart device] nebo [Select for upload to computer] a stiskněte **⊗** .

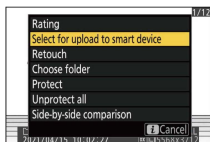

Snímek bude označen ikonou .



## ✓ Odebírání označení nahrávání

Chcete-li odstranit označení nahrávání, opakujte kroky 1 a 2.

## ■ Vyberte počáteční/koncový bod

Ořízněte záznam z aktuálního videa a uložte upravenou kopii do nového souboru.



### 1 Zobrazit video na celý snímek.

### 2 Pozastavte video na novém úvodním snímku.

- Stisknutím tlačítka **OK** spustíte přehrávání videa. Stisknutím **↻** pozastavíte.
- Vaši přibližnou pozici ve videu lze zjistit z ukazatele průběhu videa.



- Stisknutím **↻** nebo **⏪** nebo otočením hlavního příkazového voliče vyhledejte požadovaný rámeček.

### 3 Vyberte [Vybrat počáteční/koncový bod].

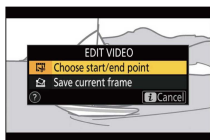

Stiskněte tlačítko **z**, zvýrazněte [ **Choose start/end point** ] a stiskněte **OK**.

## 4 Vyberte počáteční bod.

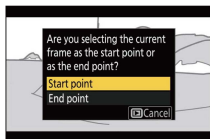

Chcete-li vytvořit kopii, která začíná od aktuálního snímku, zvýrazněte [ **Start point** ] a stiskněte **OK**.

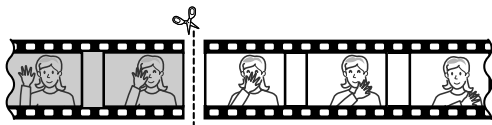





## 5 Potvrďte nový počáteční bod.

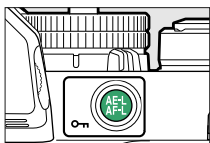

- Pokud požadovaný snímek není aktuálně zobrazen, stiskněte **◀** nebo **▶** pro posun vpřed nebo vzad.
- Otočením hlavního příkazového voliče o jednu stopu přeskočíte o 10 s dopředu nebo dozadu.
- Otáčením pomocného příkazového voliče přeskočíte na poslední nebo první snímek.

## 6 Vyberte koncový bod.





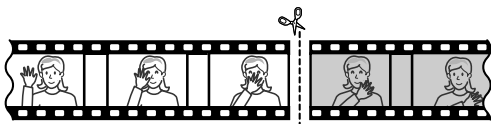

- Stisknutím tlačítka  (Om) přepněte na nástroj pro výběr koncového bodu () a poté vyberte uzávěrací rámeček (), jak je popsáno v kroku 5.

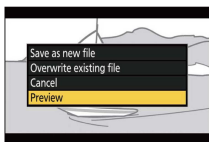

## 7 Stisknutím vytvořte kopii.

## 8 Náhled kopie.



- Pro náhled kopie zvýrazněte [ **Náhled** ] a stiskněte  (chcete-li přerušit náhled a vrátit se do nabídky možností uložení, stiskněte  ).
- Chcete-li opustit aktuální kopii a vrátit se ke kroku 5, zvýrazněte [ **Cancel** ] a stiskněte  .

## 9 Vyberte možnost uložení.

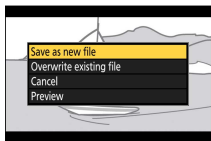

- Vyberte [ **Uložit jako nový soubor** ] a stisknutím tlačítka **OK** uložte upravenou kopii jako nový soubor.
- Chcete-li nahradit původní video upravenou kopií, zvýrazněte [ **Přepsat existující soubor** ], stiskněte **OK** a poté zvýrazněte [ **Ano** ] a stiskněte **OK**.

### ✓ Stříhání videí

- Kopie nebude uložena, pokud na paměťové kartě není dostatek místa.
- Videá kratší než dvě sekundy nelze upravovat pomocí [ **Vybrat počáteční/koncový bod** ].
- Kopie mají stejný čas a datum vytvoření jako originál.

### ✓ Odstranění záběrů při otevírání nebo zavírání

- Chcete-li z videa odstranit pouze závěrečný záznam, vyberte v kroku 4 možnost [ **End point** ], stiskněte tlačítko **OK** a přejděte ke kroku 7 bez stisknutí tlačítka **AE-L** ( **On** ) v kroku 6.
- Chcete-li odstranit pouze úvodní záběry, pokračujte krokem 7 bez stisknutí tlačítka **AE-L** ( **On** ) v kroku 6.

### ✓ Možnost [Oříznout video] (nabídka retušování)



Videa lze také upravovat pomocí položky [ **Oříznout video** ] v nabídce retušování.

## ■ Uložit aktuální snímek

Uložte vybraný snímek jako statický JPEG.



## 1 Pozastavte video na požadovaném snímku.

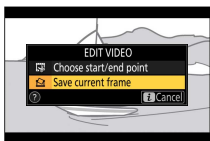

- Stisknutím  pozastavíte přehrávání.
- Stisknutím  nebo  vyhledejte požadovaný rámeček.

## 2 Zvolte [Uložit aktuální snímek].





Stiskněte tlačítko  , poté zvýrazněte [ **Uložit aktuální snímek** ] a stisknutím  vytvořte kopii JPEG aktuálního snímku.

### ✓ [Uložit aktuální snímek]

- Fotografie se ukládají v rozměrech vybraných pro [ **Velikost snímku/ snímková frekvence** ] v nabídce nahrávání videa při nahrávání videa.
- Nelze je retušovat.
- Některé kategorie informací o fotografiích se během přehrávání nezobrazují.





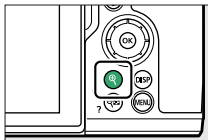

## Zoom při přehrávání

Stisknutím tlačítka  nebo  přiblížíte snímky zobrazené v režimu přehrávání jednotlivých snímků. Snímky ve formátu [ **DX (24x16)** ] lze přiblížit maximálně přibližně 21x pro **Velký**, 16x pro **Střední** nebo 10x pro **Malý**.



## Použití zoomu při přehrávání

Na	Popis
<b>Přiblížit/ oddálit</b>	<ul style="list-style-type: none"><li>• Stiskněte tlačítko  nebo použijte roztahovací gesta pro přiblížení.</li><li>• Pro oddálení stiskněte  (?) nebo použijte gesta sevření.</li></ul> <div data-bbox="512 677 782 859">An illustration of a woman with long dark hair looking at a video player on a device. The video shows a landscape with mountains and a boat. A smaller inset window in the bottom right corner shows a zoomed-in view of the woman's face from the video.</div> <p>Během změny měřítka se zobrazí navigační okno, přičemž aktuálně viditelná oblast je označena žlutým rámečkem. Lišta pod navigačním oknem zobrazuje poměr přiblížení, který se změní na zelenou v poměru 1:1. Navigační okno po několika sekundách zmizí z displeje.</p>

Na	Popis
<b>Zobrazit další oblasti obrázku</b>	Pomocí multifunkčního voliče nebo gest klouzání zobrazte oblasti snímku, které nejsou viditelné na monitoru. Chcete-li rychle procházet další oblasti snímku, podržte multifunkční volič stisknutý.
<b>Vyberte obličej</b>	<p>Obličeje detekované během zoomu jsou v navigačním okně označeny bílými okraji. Otáčejte pomocným příkazovým voličem nebo klepněte na průvodce na obrazovce pro zobrazení dalších tváří.</p> 
<b>Prohlédněte si další obrázky</b>	Otáčením hlavního příkazového voliče zobrazíte stejné místo na jiných fotografiích bez změny poměru zoomu (výběr videa zruší zoom). Další fotografie můžete zobrazit také klepnutím na ikonu ◀ nebo ▶ ve spodní části displeje.
<b>Návrat do režimu fotografování</b>	Stiskněte tlačítko spouště do poloviny nebo stiskněte tlačítko  pro ukončení.
<b>Zobrazit nabídky</b>	Stisknutím tlačítka MENU zobrazíte nabídky.

# Mazání obrázků

Chcete-li odstranit snímky z paměťových karet, postupujte podle následujících kroků. Upozorňujeme, že po smazání nelze snímky obnovit. Snímky, které jsou chráněny, však nelze vymazat.

## Pomocí tlačítka smazat

Stisknutím tlačítka  vymažete aktuální snímek.

### 1 Vyberte požadovaný snímek pomocí multifunkčního voliče a stiskněte tlačítko

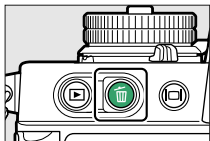

- Zobrazí se potvrzovací dialog.
- Pro návrat bez vymazání snímku stiskněte .

### 2 Stiskněte znovu tlačítko

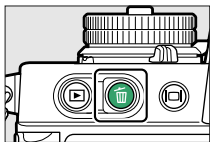



Obrázek bude smazán.

### Přehrávání kalendáře

Během přehrávání kalendáře můžete vymazat všechny fotografie pořízené ve vybrané datum zvýrazněním data v seznamu dat a stisknutím tlačítka 



## Mazání více obrázků

Chcete-li odstranit více snímků najednou, použijte [ **Delete** ] v menu přehrávání. Uvědomte si, že v závislosti na počtu snímků může vymazání vyžadovat určitý čas.

	Volba	Popis
	[ <b>Vybrané obrázky</b> ]	Smazat vybrané snímky.
	[ <b>Snímky pořízené ve vybraných dnech</b> ]	Smazat všechny snímky pořízené ve vybraných datech (  221 ).
ALL	[ <b>Všechny obrázky</b> ]	Vymažte všechny snímky ve složce aktuálně vybrané pro [ <b>Playback folder</b> ] v menu přehrávání.

## Mazání vybraných snímků

### 1 Vyberte obrázky.

- Zvýrazněte snímky pomocí multifunkčního voliče a stisknutím tlačítka  ( ? ) vyberte; vybrané snímky jsou označeny symboly . Vybrané snímky lze zrušit opětovným stisknutím tlačítka  ( ? ).

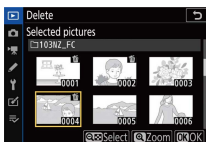
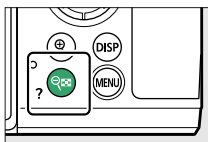

- Opakujte, dokud nejsou vybrány všechny požadované snímky.
- Chcete-li zobrazit zvýrazněný obrázek přiblížený, stiskněte a podržte tlačítko .

## 2 Smažte obrázky.



- Stiskněte **OK** ; zobrazí se potvrzovací dialog.
- Zvýrazněte [ **Yes** ] a stiskněte **OK** pro vymazání vybraných snímků.

## Snímky pořízené ve vybraných termínech

### 1 Vyberte data.

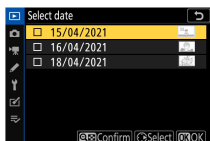

- Vyberte data pomocí multifunkčního voliče a stiskněte **OK** pro výběr; vybraná data jsou označena ikonami  Vybraná data lze zrušit opětovným stisknutím **OK** .
- Opakujte, dokud nevyberete všechna požadovaná data.

## 2 Smažte obrázky.

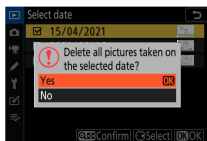

- Stiskněte **OK** ; zobrazí se potvrzovací dialog.
- Zvýrazněte [ **Ano** ] a stiskněte **OK** pro vymazání všech snímků pořízených ve zvolených datech.

# Průvodce menu

## Výchozí



Výchozí nastavení pro přehrávání, fotografování, nahrávání videa, uživatelská nastavení a nabídky nastavení jsou uvedeny níže.

### Výchozí nastavení nabídky přehrávání

Možnost nabídky přehrávání	Výchozí
[ smazat ]	—
[ složka přehrávání ]	Všechno
[ Možnosti zobrazení přehrávání ]	
[ bod zaostření ]	<input type="checkbox"/>
[ Informace o expozici ]	<input type="checkbox"/>
[ Nejdůležitější ]	<input type="checkbox"/>
[ histogram RGB ]	<input type="checkbox"/>
[ Údaje o střelbě ]	<input type="checkbox"/>
[ Přehled ]	<input type="checkbox"/>
[ Žádné (pouze obrázek) ]	<input type="checkbox"/>
[ Obrázková recenze ]	Vypnuto
[ Otočit na výšku ]	Na
[ Prezentace ]	
[ Typ obrázku ]	Fotografie a videa
[ Interval snímků ]	2 s

Možnost nabídky přehrávání	Výchozí
[ Hodnocení ]	—

## Výchozí nastavení nabídky fotografování

Možnost nabídky fotografování	Výchozí
[ Obnovit nabídku fotografování ]	—
[ Složka úložiště ]	
[ Přejmenovat ]	NZ_FC
[ Vybrat složku podle čísla ]	100
[ Vybrat složku ze seznamu ]	—
[ Název souboru ]	DSC
[ Vyberte oblast obrázku ]	DX (24×16)
[ Kvalita obrazu ]	JPEG normální
[ Velikost obrázku ]	Velký
[ záznam RAW ]	14bitový
[ Nastavení citlivosti ISO ]	
[ citlivost ISO ]	—
[ Automatické ovládání citlivosti ISO ]	Vypnuto
[ Maximální citlivost ]	51200
[ Maximální citlivost s  ]	Stejně jako bez blesku
[ Minimální rychlost závěrky ]	Auto
[ Vyvážení bílé ]	 A1 : Udržujte celkovou atmosféru



<b>Možnost nabídky fotografování</b>	<b>Výchozí</b>
<b>Doladíte</b>	AB: 0, GM: 0
[ <b>Vyberte teplotu barev</b> ]	5000 K
[ <b>Přednastavený manuál</b> ]	d-1
[ <b>Nastavit Picture Control</b> ]	Auto
[ <b>Spravovat Picture Control</b> ]	—
[ <b>barevný prostor</b> ]	sRGB
[ <b>Aktivní D-Lighting</b> ]	Vypnuto
[ <b>NR s dlouhou expozicí</b> ]	Vypnuto
[ <b>ČR s vysokým ISO</b> ]	Normální
[ <b>Ovládání vinětače</b> ]	Normální
[ <b>kompence difrakce</b> ]	Na
[ <b>Automatické ovládání zkreslení</b> ]	Na
[ <b>Fotografování s potlačením blikání</b> ]	Vypnuto
[ <b>měření</b> ]	Maticové měření
[ <b>Ovládání blesku</b> ]	
[ <b>Režim ovládání blesku</b> ]	TTL
[ <b>Možnosti bezdrátového blesku</b> ]	Vypnuto
[ <b>Režim blesku</b> ]	Výplňový blesk
[ <b>kompence blesku</b> ]	0,0
[ <b>Režim uvolnění</b> ]	Jediný rám
[ <b>režim ostření</b> ]	Automatické přepínání režimu AF

<b>Možnost nabídky fotografování</b>	<b>Výchozí</b>
[ Režim oblasti AF ]	Auto-area AF (lidé)
[ Snížení vibrací ]	(Liší se podle objektivu)
<b>[ Auto bracketing ]</b>	
[ Sada automatického bracketingu ]	AE a zábleskový bracketing
[ Počet výstřelů ]	0
[ Přírůstek ]	1,0
<b>[ Vícenásobná expozice ]</b>	
[ režim vícenásobné expozice ]	Vypnuto
[ Počet výstřelů ]	2
[ Režim překrytí ]	Průměrný
[ Uložit jednotlivé snímky ( RAW ) ]	Na
[ překryvné focení ]	Na
[ Vyberte první expozici ( RAW ) ]	—
<b>[ HDR (vysoký dynamický rozsah) ]</b>	
[ režim HDR ]	Vypnuto
[ Rozdíl expozice ]	Auto
[ vyhlazení ]	Normální
[ Uložit jednotlivé snímky ( RAW ) ]	Vypnuto
<b>[ Intervalové snímání ]</b>	
[ Vyberte počáteční den/čas ]	Nyní
[ Interval ]	1 min.
[ Intervaly x snímky/interval ]	0001x1

Možnost nabídky fotografování		Výchozí
[ vyhlazení expozice ]		Na
[ Tichá fotografie ]		Na
[ Priorita intervalu ]		Vypnuto
[ Zaostřeno před každým výstřelem ]		Vypnuto
[ Možnosti ]		Vypnuto
[ Spuštění složky úložiště ]		
	[ Nová složka ]	<input type="checkbox"/>
	[ Obnovit číslování souborů ]	<input type="checkbox"/>
[ Časoběrné video ]		
[ Interval ]		5 s
[ čas natáčení ]		25 min.
[ vyhlazení expozice ]		Na
[ Tichá fotografie ]		Na
[ Velikost snímků/snímková frekvence ]		1920×1080; 60p
[ Priorita intervalu ]		Vypnuto
[ Zaostřeno před každým výstřelem ]		Vypnuto
[ focení s posunem zaostření ]		
[ Počet výstřelů ]		100
[ Šířka kroku zaostření ]		5
[ Interval do dalšího snímku ]		0
[ Zámek expozice prvního snímku ]		Na
[ Tichá fotografie ]		Na

Možnost nabídky fotografování	Výchozí
[ Spuštění složky úložiště ]	
[ Nová složka ]	<input type="checkbox"/>
[ Obnovit číslování souborů ]	<input type="checkbox"/>
[ Tichá fotografie ]	Vypnuto

## Výchozí nastavení nabídky nahrávání videa

Možnost nabídky nahrávání videa	Výchozí
[ Resetovat nabídku nahrávání videa ]	—
[ Název souboru ]	DSC
[ Velikost snímků/snímková frekvence ]	1920×1080; 60p
[ Kvalita videa ]	Vysoká kvalita
[ Typ souboru videa ]	MOV
[ Nastavení citlivosti ISO ]	
[ Maximální citlivost ]	25600
[ Automatické ovládání ISO (režim M) ]	Na
[ Citlivost ISO (režim M) ]	—
[ Vyvážení bílé ]	Stejně jako nastavení fotografií
<b>Doladte</b>	AB: 0, GM: 0
[ Vyberte teplotu barev ]	5000 K
[ Přednastavený manuál ]	d-1
[ Nastavit Picture Control ]	Stejně jako nastavení fotografií
[ Spravovat Picture Control ]	—

<b>Možnost nabídky nahrávání videa</b>	<b>Výchozí</b>
[ Aktivní D-Lighting ]	Vypnuto
[ ČR s vysokým ISO ]	Normální
[ Ovládání vinětače ]	Normální
[ kompenzace difrakce ]	Na
[ Automatické ovládání zkreslení ]	Na
[ Redukce blikání ]	Auto
[ měření ]	Maticové měření
[ Režim uvolnění (uložení snímku) ]	Jediný rám
[ režim ostření ]	AF na plný úvazek
[ Režim oblasti AF ]	Auto-area AF (lidé)
[ Snížení vibrací ]	Stejně jako nastavení fotografií
[ Elektronická VR ]	Vypnuto
[ Citlivost mikrofonu ]	Auto
[ Atenuátor ]	Zakázat
[ Frekvenční odezva ]	Široký rozsah
[ Snížení hluku větru ]	Vypnuto
<b>[ Časový kód ]</b>	
[ Zaznamenat časové kódy ]	Vypnuto
[ metoda počítání ]	Rekordní běh
[ Původ časového kódu ]	—
[ Skládací rám ]	Na



## Výchozí nastavení nabídky Custom Settings



Možnost nabídky Vlastní nastavení		Výchozí
[ Obnovit vlastní nastavení ]		—
a1	[ Výběr priority AF-C ]	Uvolnění
a2	[ Výběr priority AF-S ]	Soustředit se
a3	[ Sledování zaostření s aretací ]	3
a4	[ Použité ostřící body ]	Všechny body
a5	[ Ukládat body podle orientace ]	Ne
a6	[ aktivace AF ]	Závěrka/AF-ON
[ Omezit výběr režimu oblasti AF ]		
a7	[ Pinpoint AF ]	<input checked="" type="checkbox"/>
	[ Jednobodové AF ]	✓ (nelze zrušit výběr)
	[ Dynamic-area AF ]	<input checked="" type="checkbox"/>
	[ Wide-area AF (S) ]	<input checked="" type="checkbox"/>
	[ Wide-area AF (L) ]	<input checked="" type="checkbox"/>
	[ Wide-area AF (L-people) ]	<input checked="" type="checkbox"/>
	[ Wide-area AF (L-zvířata) ]	<input checked="" type="checkbox"/>
	[ Automatická oblast AF ]	<input checked="" type="checkbox"/>
	[ Auto-area AF (lidé) ]	<input checked="" type="checkbox"/>
	[ Auto-area AF (zvířata) ]	<input checked="" type="checkbox"/>
a8	[ Obtékání bodu zaostření ]	Bez obalu
[ Možnosti zaostřovacího bodu ]		
a9	[ režim ručního ostření ]	Na

Možnost nabídky Vlastní nastavení		Výchozí
a9	[ Pomocník dynamického AF ]	Na
a10	[ AF při slabém osvětlení ]	Na
a11	[ Vestavěný pomocný AF reflektor ]	Na
a12	[ Kroužek ručního ostření v režimu AF ]	Umožnit
b1	[ Snadná kompenzace expozice ]	Na
b2	[ Oblast se zdůrazněným středem ]	Φ 8 mm
[ Doladte optimální expozici ]		
b3	[ maticové měření ]	0
	[ měření se zdůrazněným středem ]	0
	[ Bodové měření ]	0
	[ Zvýrazněné měření ]	0
b4	[ Korekce expozice v režimu  ]	Umožnit
c1	[ Tlačítko spouště AE-L ]	Vypnuto
[ Samospoušť ]		
c2	[ zpoždění samospouště ]	10 s
	[ Počet výstřelů ]	1
	[ Interval mezi snímky ]	0,5 s
[ zpoždění vypnutí ]		
c3	[ Přehrávání ]	10 s

Možnost nabídky Vlastní nastavení		Výchozí
c3	[ <b>Menu</b> ]	1 min
	[ <b>Obrázková recenze</b> ]	4 s
	[ <b>Časovač pohotovostního režimu</b> ]	30 s
d1	[ <b>rychlost snímání v režimu CL</b> ]	3 snímky za sekundu
d2	[ <b>Maximální počet snímků na sérii</b> ]	100
d3	[ <b>režim zpoždění expozice</b> ]	Vypnuto
d4	[ <b>Typ závěrky</b> ]	Auto
d5	[ <b>Prodloužené rychlosti závěrky (M)</b> ]	Vypnuto
d6	[ <b>Posloupnost čísel souborů</b> ]	Na
d7	[ <b>Použití nastavení pro živý náhled</b> ]	Na
d8	[ <b>Zobrazení rámovací mřížky</b> ]	Vypnuto
d9	[ <b>Focus peaking</b> ]	
	[ <b>vrcholná úroveň</b> ]	Vypnuto
	[ <b>Vrcholná barva zvýraznění</b> ]	Červené
d10	[ <b>Zobrazit vše v nepřetržitém režimu</b> ]	Na
e1	[ <b>Rychlost synchronizace blesku</b> ]	1/200 s
e2	[ <b>Rychlost závěrky blesku</b> ]	1/60 s
e3	[ <b>Expoziční komp. pro blesk</b> ]	Celý rám



Možnost nabídky Vlastní nastavení		Výchozí
e4	[ <b>Automat. regulace citl. ISO pro </b> ]	Předmět a pozadí
e5	[ <b>Auto bracketing (režim M)</b> ]	Blesk/rychlost
e6	[ <b>pořadí v závorkách</b> ]	MTR > pod > nad
f1	[ <b>Přizpůsobit  menu</b> ]	Nastavení Picture Control , vyvážení bílé, Kvalita obrazu, Velikost obrázku, Režim blesku, měření, Wi-Fi připojení, Aktivní D-Lighting, Režim uvolnění, redukce vibrací, režim AF-area, Režim ostření
[ <b>Vlastní ovládací prvky (střelba)</b> ]		
f2	[ <b>tlačítko Fn</b> ]	Vyvážení bílé
	[ <b>tlačítko AE-L/AF-L</b> ]	Zámek AE/AF
	[ <b>tlačítko OK</b> ]	Vyberte středový ostřicí bod
	[ <b>tlačítko nahrávání videa</b> ]	Informační displej živého náhledu je vypnutý
	[ <b>Tlačítko Fn objektivu</b> ]	Zámek AE/AF
	[ <b>Tlačítko Lens Fn2</b> ]	AF-ON
	[ <b>Ovládací kroužek objektivu</b> ]	(Liší se podle objektivu)
f3	[ <b>Vlastní ovládací prvky (přehrávání)</b> ]	

Možnost nabídky Vlastní nastavení		Výchozí
f3	[ tlačítko AE-L/AF-L ]	Chránit
	[ tlačítko OK ]	Zapnutí/vypnutí zoomu
[ Přizpůsobit příkazové voliče ]		
f4	[ Opačná rotace ]	Kompenzace expozice: <input type="checkbox"/> , Rychlost závěrky/clona: <input type="checkbox"/>
	[ Změnit hlavní/podřízený ]	Nastavení expozice: Vypnuto, Nastavení autofokusu: Vypnuto
	[ Nabídky a přehrávání ]	Vypnuto
	[ Posun rámečku vedlejšího číselníku ]	10 snímků
f5	[ Uvolněte tlačítko pro použití vytáčení ]	Ne
f6	[ zpětné ukazatele ]	
g1	[ Přizpůsobit  menu ]	Nastavení Picture Control , vyvážení bílé, Velikost snímku a rychlost / kvalita videa, Citlivost mikrofону, snížení hluku větru, měření, Wi-Fi připojení, Aktivní D-Lighting, elektronická VR, redukce vibrací, režim AF-area, Režim ostření
g2	[ Vlastní ovládací prvky ]	

Možnost nabídky Vlastní nastavení		Výchozí
g2	[ tlačítko Fn ]	Vyvážení bílé
	[ tlačítko AE-L/AF-L ]	Zámek AE/AF
	[ tlačítko OK ]	Vyberte středový ostřící bod
	[ Tlačítko spouště ]	Fotit
	[ Tlačítko Fn objektivu ]	Zámek AE/AF
	[ Tlačítko Lens Fn2 ]	AF-ON
	[ Ovládací kroužek objektivu ]	(Liší se podle objektivu)
g3	[ rychlost AF ]	0
	[ Kdy podat žádost ]	Vždy
g4	[ Citlivost sledování AF ]	4
g5	[ Zvýraznit displej ]	
	[ Vzor zobrazení ]	Vypnuto
	[ Zvýraznit práh zobrazení ]	248

## Výchozí nastavení nabídky nastavení

Možnost nabídky nastavení		Výchozí
[ Formátovat paměťovou kartu ]		—
[ jazyk ]		(Výchozí nastavení se liší podle země nákupu)
[ Časové pásmo a datum ]		
	[ časové pásmo ]	(Výchozí nastavení se liší podle země nákupu)
	[ Datum a čas ]	—

Možnost nabídky nastavení		Výchozí
	[ Formát data ]	(Výchozí nastavení se liší podle země nákupu)
	[ Letní čas ]	Vypnuto
[ Jas monitoru ]		0
[ Vyvážení barev monitoru ]		AB: 0, GM: 0
[ Jas hledáčku ]		Auto
[ Vyvážení barev v hledáčku ]		AB: 0, GM: 0
[ Omezit výběr režimu monitoru ]		
	[ Automatické přepínání zobrazení ]	<input checked="" type="checkbox"/>
	[ Pouze hledáček ]	<input checked="" type="checkbox"/>
	[ Pouze monitor ]	<input checked="" type="checkbox"/>
	[ Upřednostnit hledáček ]	<input checked="" type="checkbox"/>
[ Informační displej ]		Tmavé na světle
[ Možnosti jemného doladění AF ]		
	[ jemné doladění AF ]	Vypnuto
	[ Doladit a uložit objektiv ]	—
	[ výchozí ]	—
	[ Vypsát uložené hodnoty ]	—
[ Údaje o objektivu bez CPU ]		
	[ číslo objektivu ]	1
	[ Ohnisková vzdálenost (mm) ]	—
	[ Maximální clona ]	—

Možnost nabídky nastavení		Výchozí
[ Uložit pozici zaměření ]		Vypnuto
[ Referenční fotografie pro odstranění prachu z obrázku ]		—
[ Mapování pixelů ]		—
[ komentář k obrázku ]		
	[ Připojit komentář ]	<input type="checkbox"/>
[ Informace o autorských právech ]		
	[ Připojit informace o autorských právech ]	<input type="checkbox"/>
[ Možnosti pípnutí ]		
	[ Zapnutí/vypnutí pípnutí ]	Vypnuto
	[ Hlasitost ]	2
	[ rozteč ]	Nízký
[ Dotykové ovládání ]		
	[ Povolit/zakázat dotykové ovládání ]	Umožnit
	[ Přehrávání celého snímku švihnutí ]	Vlevo →Pravá
[ Režim autoportrétu ]		Umožnit
[ HDMI ]		
	[ Výstupní rozlišení ]	Auto
[ Pokročilé ]		
	[ Výstupní rozsah ]	Auto
	[ Ovládání externího nahrávání ]	Vypnuto

Možnost nabídky nastavení		Výchozí
[ režim v letadle ]		Zakázat
[ Připojit k chytrému zařízení ]		
[ Párování ( Bluetooth ) ]		
	[ připojení Bluetooth ]	Zakázat
[ Vybrat pro nahrání ( Bluetooth ) ]		
	[ Automatický výběr pro nahrání ]	Vypnuto
[ Wi-Fi připojení ]		—
[ Nahrát ve vypnutém stavu ]		Na
[ Údaje o poloze ( chytré zařízení ) ]		
	[ zeměpisná šířka ]	—
	[ Zeměpisná délka ]	—
	[ nadmořská výška ]	—
	[ UTC ]	—
[ Připojit k počítači ]		
[ Wi-Fi připojení ]		Zakázat
[ Nastavení sítě ]		—
[ Možnosti ]		
	[ Automatické nahrávání ]	Vypnuto
	[ Smazat po nahrání ]	Ne
	[ Nahrát soubor jako ]	RAW + JPEG
	[ Zrušit výběr všech? ]	—



Možnost nabídky nastavení	Výchozí
[ MAC adresa ]	—
<b>[ Možnosti bezdrátového dálkového ovládání (ML-L7) ]</b>	
[ Bezdrátové vzdálené připojení ]	Zakázat
[ Uložit bezdrátový dálkový ovladač ]	—
[ Smazat bezdrátový dálkový ovladač ]	—
[ Přiřadit tlačítko Fn1 ]	Stejně jako tlačítko  fotoaparátu
[ Přiřadit tlačítko Fn2 ]	Stejně jako tlačítko MENU fotoaparátu
[ Označení shody ]	—
[ USB napájení ]	Umožnit
[ Úspora energie (režim fotografie) ]	Umožnit
[ Zámek uvolnění prázdného slotu ]	Povolit uvolnění
[ Uložit/načíst nastavení nabídky ]	—
[ Resetovat všechna nastavení ]	—
[ Verze firmwaru ]	—

## Nabídka přehrávání: Správa snímků

Chcete-li zobrazit nabídku přehrávání, vyberte kartu  (nabídka přehrávání) v nabídkách fotoaparátu.



Nabídka přehrávání obsahuje následující položky:

Položka		Položka	
[ smazat ]	240	[ Otočit na výšku ]	242
[ složka přehrávání ]	241	[ Prezentace ]	243
[ Možnosti zobrazení přehrávání ]	241	[ Hodnocení ]	245
[ Obrázková recenze ]	242		

### Viz také

„Výchozí nastavení nabídky přehrávání“ (  223 )

## Vymazat

MENU tlačítko   menu přehrávání

Odstraňte více obrázků. Další informace naleznete v části „Odstranění více snímků“ (  220 ).

Volba	Popis
 [ Vybrané obrázky ]	Smazat vybrané snímky.



	Volba	Popis
	[ Snímky pořízené ve vybraných dnech ]	Vymažte všechny snímky pořízené ve zvolených datech.
	[ Všechny obrázky ]	Vymažte všechny snímky ve složce aktuálně vybrané pro [ Playback folder ] v menu přehrávání.

## Složka přehrávání

MENU tlačítko ➡  menu přehrávání

Vyberte složku pro přehrávání.

Volba	Popis
(Název složky)	Během přehrávání budou viditelné snímky ve všech složkách s vybraným názvem. Složky lze přejmenovat pomocí možnosti [ Storage folder ] > [ Rename ] v menu fotografování.
[ vše ]	Během přehrávání budou viditelné snímky ve všech složkách.
[ Aktuální ]	Během přehrávání budou viditelné pouze snímky v aktuální složce.

## Možnosti zobrazení přehrávání

MENU tlačítko ➡  menu přehrávání

Zvolte, zda se při přehrávání jednotlivých snímků zobrazí zaostřovací body použité při pořízení fotografie. Můžete si také vybrat typy informací o fotografii, které lze zobrazit během přehrávání jednotlivých snímků.

- Zvýrazněte možnost a stisknutím  vyberte (  ) nebo zrušte výběr (  ).

- Operaci dokončíte stisknutím .

## Recenze obrázku

MENU tlačítko ➡  menu přehrávání

Zvolte, zda se snímky automaticky zobrazí na monitoru ihned po pořízení.

Volba	Popis
[ <b>Zapnuto</b> ]	Snímky se při pořizování zobrazují na aktuálně zvoleném displeji (monitor nebo hledáček).
[ <b>Zapnuto (pouze monitor)</b> ]	Snímky se po pořízení zobrazí pouze v případě, že je k výřezu snímků použit monitor. Snímky se nezobrazují v hledáčku, když je pro režim monitoru vybrána možnost [ <b>Pouze hledáček</b> ].
[ <b>Vypnuto</b> ]	Snímky lze prohlížet pouze stisknutím tlačítka  .

## Otočit vysoko

MENU tlačítko ➡  menu přehrávání

Když je vybráno [ **Zapnuto** ], snímky „na výšku“ (orientace na výšku) budou automaticky otočeny pro zobrazení během přehrávání.

### **Otočit vysoko**

Snímky se během prohlížení snímků neotáčí automaticky, i když je pro [ **Otočit vysoký** ] vybráno [ **Zapnuto** ].

# Prezentace

MENU tlačítko ➡  menu přehrávání



Zobrazit prezentaci; snímky se zobrazí v zaznamenaném pořadí. Snímky ve složce aktuálně vybrané pro [ **Složka přehrávání** ] (  241 ) se zobrazí jeden po druhém v zaznamenaném pořadí.





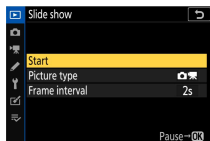

Volba	Popis
[ <b>Start</b> ]	Spustte prezentaci.
[ <b>Typ obrázku</b> ]	<ul style="list-style-type: none"><li>· Vyberte typ zobrazeného obrázku.</li><li>· Chcete-li zobrazit pouze snímky s vybraným hodnocením, vyberte možnost [ <b>Podle hodnocení</b> ]. Zvýrazněte hodnocení a stisknutím  vyberte ( <input checked="" type="checkbox"/> ) nebo zrušte výběr ( <input type="checkbox"/> ).</li></ul>
[ <b>Interval snímků</b> ]	Vyberte, jak dlouho se bude každý obrázek zobrazovat.



## Prohlížení prezentací

Chcete-li spustit prezentaci, zvýrazněte [ **Start** ] a stiskněte  . Během prezentace lze provádět následující operace:



Na	Popis
<b>Přeskočit zpět/ přeskočit vpřed</b>	Stiskněte  pro návrat na předchozí snímek,  pro přeskočení na další snímek.

Na	Popis
<b>Zobrazit další informace o fotografii</b>	Stisknutím  nebo  vyberte zobrazené informace o fotografii. Chcete-li skrýt informace o fotografii, vyberte [ <b>Žádné (pouze obrázek)</b> ].
<b>Pauza</b>	Stisknutím  pozastavíte prezentaci. Chcete-li restartovat, zvýrazněte [ <b>Restart</b> ] a stiskněte  .
<b>Upravte hlasitost</b>	Stiskněte  pro zvýšení hlasitosti,  ( <b>?</b> ) pro snížení.
<b>Návrat do nabídky přehrávání</b>	Stisknutím <b>MENU</b> ukončíte prezentaci a vrátíte se do nabídky přehrávání.
<b>Návrat do režimu přehrávání</b>	Stisknutím  ukončíte prezentaci a vrátíte se k zobrazení přehrávání.
<b>Obnovte střelbu</b>	Stisknutím tlačítka spouště do poloviny se vrátíte do režimu fotografování.

Po skončení show se zobrazí dialog. Chcete-li restartovat, zvýrazněte [ **Restart** ] a stiskněte  . Chcete-li show ukončit, zvýrazněte [ **Exit** ] a stiskněte  .

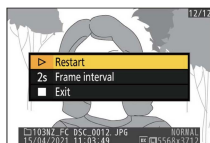







# Hodnocení

MENU tlačítko ➡  menu přehrávání

Hodnotit obrázky.



- Zvýrazněte snímky pomocí multifunkčního voliče  nebo .
- Stisknutím  nebo  vyberte hodnocení od nuly do pěti hvězdiček, nebo zvolte  pro označení obrázku jako kandidáta na pozdější smazání.
- Chcete-li zobrazit zvýrazněný obrázek přiblížený, stiskněte a podržte tlačítko .
- Stiskněte  pro uložení změn.

# Nabídka fotografování: Možnosti fotografování

Chcete-li zobrazit nabídku fotografování, vyberte kartu  v nabídkách fotoaparátu.



Nabídka fotografování obsahuje následující položky:

Položka		Položka	
[ <b>Obnovit nabídku fotografování</b> ]	247	[ <b>Aktivní D-Lighting</b> ]	272
[ <b>Složka úložiště</b> ]	248	[ <b>NR s dlouhou expozicí</b> ]	273
[ <b>Název souboru</b> ]	252	[ <b>ČR s vysokým ISO</b> ]	273
[ <b>Vyberte oblast obrázku</b> ]	253	[ <b>Ovládání vinětace</b> ]	274
[ <b>Kvalita obrazu</b> ]	254	[ <b>kompenzace difrakce</b> ]	275
[ <b>Velikost obrázku</b> ]	254	[ <b>Automatické ovládání zkreslení</b> ]	275
[ <b>záznam RAW</b> ]	255	[ <b>Fotografování s potlačením blikání</b> ]	275
[ <b>Nastavení citlivosti ISO</b> ]	255	[ <b>měření</b> ]	276
[ <b>Vyvážení bílé</b> ]	258	[ <b>Ovládání blesku</b> ]	277
[ <b>Nastavit Picture Control</b> ]	265	[ <b>Režim blesku</b> ]	279
[ <b>Spravovat Picture Control</b> ]	267	[ <b>kompenzace blesku</b> ]	279
[ <b>barevný prostor</b> ]	272		

Položka	📖	Položka	📖
[ Režim uvolnění ]	279	[ HDR (vysoký dynamický rozsah) ]	301
[ režim ostření ]	280	[ Intervalové snímání ]	308
[ Režim oblasti AF ]	280	[ Časosběrné video ]	321
[ Snížení vibrací ]	280	[ focení s posunem zaostření ]	330
[ Auto bracketing ]	280	[ Tichá fotografie ]	339
[ Vícenásobná expozice ]	292		

## ✔ Viz také

„Výchozí nastavení nabídky fotografování“ ( 📖 224 )

## Obnovit nabídku fotografování

MENU tlačítko ➡ 📷 menu fotografování

Obnovte možnosti nabídky fotografování na výchozí hodnoty.

- Resetování nabídky fotografování není k dispozici, pokud probíhá vícenásobná expozice.

## Složka úložiště

MENU tlačítko ➔ 📷 menu fotografování

Vyberte složku, do které budou uloženy následující snímky.

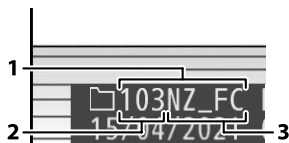

1 Složka

2 Číslo složky

3 Název složky

## Přejmenování složek

Výchozí název složky, který se objeví za číslem složky, je „NZ\_FC“. Chcete-li změnit název přiřazený novým složkám, vyberte [ **Přejmenovat** ].

- Stávající složky nelze přejmenovat.
- V případě potřeby lze výchozí název pro následující složky obnovit stisknutím a podržením tlačítka  při zobrazené klávesnici.



## ✓ Zadání textu



Když je vyžadováno zadání textu, zobrazí se klávesnice.

- Klepnutím na písmena na obrazovce je vložíte na aktuální pozici kurzoru. Znak můžete také zadávat tak, že je zvýrazníte pomocí multifunkčního voliče a stisknete .



1 Oblast zobrazení textu

2 Oblast klávesnice

- Chcete-li přesunout kurzor na novou pozici, klepněte na displej nebo otočte hlavním příkazovým voličem.
- Pokud zadáte znak, když je oblast zobrazení textu plná, vymaže se znak zcela vpravo.
- Chcete-li odstranit znak pod kurzorem, stiskněte tlačítko .
- Zadání dokončíte stisknutím .
- Pro ukončení bez dokončení zadávání textu stiskněte MENU.

## Vyberte složku podle čísla





Složku, do které budou uloženy následující snímky, lze vybrat podle čísla. Pokud složka se zadaným číslem ještě neexistuje, bude vytvořena nová.

## 1 Vyberte [Vybrat složku podle čísla].









- Zvýrazněte [ **Select folder by number** ] a stiskněte  pro zobrazení dialogu [ **Select folder by number** ].





## 2 Vyberte číslo složky.

- Stisknutím  nebo  zvýrazněte číslice.
- Chcete-li změnit zvýrazněnou číslici, stiskněte  nebo .

## 3 Uložte změny a ukončete.

- Pokud složka s vybraným číslem již existuje, vlevo od čísla složky se zobrazí ikona ,  nebo . Stiskněte  pro dokončení operace a návrat do hlavní nabídky; pokud zvolíte složku označenou  nebo , bude vybrána jako složka pro nové snímky.
- Pokud zvolíte číslo složky, které ještě neexistuje, po stisknutí  bude vytvořena nová složka s tímto číslem.
- V obou případech budou následující snímky uloženy do zvolené složky.
- Pro návrat bez změny složky úložiště stiskněte tlačítko **MENU**

### Ikony složek

Složky v dialogovém okně [ **Select folder by number** ] jsou označeny , pokud jsou prázdné, , pokud jsou plné (obsahují buď 5000 snímků nebo snímek s číslem 9999), nebo , pokud jsou částečně plné. Ikona  znamená, že do složky nelze uložit žádné další snímky.

## Vyberte složku ze seznamu

Chcete-li vybrat ze seznamu existujících složek:

## 1 Zvolte [Vybrat složku ze seznamu].

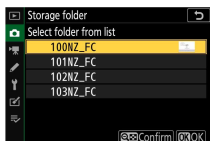

Zvýrazněte [ **Select folder from list** ] a stiskněte  pro zobrazení dialogu [ **Select folder from list** ].

## 2 Zvýrazněte složku.

Stisknutím  nebo  zvýrazněte složku.

## 3 Vyberte zvýrazněnou složku.

- Stisknutím  vyberte zvýrazněnou složku a vraťte se do hlavní nabídky.
- Následující fotografie se uloží do vybrané složky.

## ✓ Čísla složek a souborů

- Jakmile číslo složky dosáhne 999, fotoaparát automaticky přestane vytvářet nové složky a deaktivuje spoušť, pokud:
  - aktuální složka obsahuje 5 000 snímků (navíc bude zakázáno nahrávání videa, pokud fotoaparát spočítá, že počet souborů potřebných k nahrání videa o maximální délce by vedl k tomu, že složka obsahuje více než 5 000 souborů), nebo
  - aktuální složka obsahuje snímek s číslem 9999 (kromě toho bude záznam videa deaktivován, pokud fotoaparát spočítá, že počet souborů potřebných k záznamu videa o maximální délce by vedl k souboru s číslem vyšším než 9999).
- Pokud je na paměťové kartě místo, budete moci pokračovat ve fotografování:
  - vytvoření složky s číslem menším než 999 a její výběr jako složky úložiště, popř
  - změna možností vybraných pro [ **Velikost snímku/snímková frekvence** ] a [ **Kvalita videa** ] před nahráváním videí.

## ✓ Čas spuštění

Pokud paměťová karta obsahuje velké množství souborů nebo složek, může spuštění fotoaparátu vyžadovat více času.

## Pojmenování souboru

MENU tlačítko ➡  menu fotografování

Snímky se ukládají pomocí názvů souborů skládajících se z „DSC\_“ následovaného čtyřmístným číslem a třípísmennou příponou. [ **File name** ] se používá k výběru tří písmen, která nahradí část „ DSC “ v názvu souboru. Informace o zadávání textu naleznete v části „Zadávání textu“ (  249 ).



## ✓ **Názvy souborů**

- Názvy souborů mají tvar „DSC\_nnnn.xxx“. nnnn je číslo od 0001 do 9999. xxx je jedna z následujících přípon přiřazená podle možností vybraných pro kvalitu obrazu a typ souboru:
  - NEF : Fotografie RAW
  - JPG: Fotografie JPEG (jemné, normální nebo základní).
  - MOV: Vídeá MOV
  - MP4: MP4 videa
  - NDF: Referenční data oprašte
- Snímky vytvořené s [ **Adobe RGB** ] vybraným pro [ **Barevný prostor** ] mají názvy souborů ve tvaru „\_DSCnnnn.xxx“.
- V každé dvojici fotografií zaznamenaných s nastavením kvality obrazu RAW + JPEG mají snímky RAW a JPEG stejné názvy souborů, ale různé přípony.

## **Vyberte oblast obrázku**



MENU tlačítko ➡  menu fotografování

Kamera nabízí výběr z následujících oblastí obrazu:

Volba	Popis
 [ <b>DX (24×16)</b> ]	Snímky jsou zaznamenávány s plochou obrazu 23,5×15,7 mm (formát DX ). Pro výpočet přibližné ohniskové vzdálenosti objektivu ve formátu 35 mm vynásobte 1,5.
 [ <b>1:1 (16×16)</b> ]	Snímky jsou zaznamenávány s poměrem stran 1:1.
 [ <b>16:9 (24×14)</b> ]	Snímky jsou zaznamenávány s poměrem stran 16:9.

## Kvalita obrazu

MENU tlačítko ➔  menu fotografování

Vyberte formát souboru pro fotografie. Další informace naleznete v části „Kvalita obrazu“ v „Nabídce “ (  167 ).

## Velikost obrázku

MENU tlačítko ➔  menu fotografování

Vyberte velikost snímků zaznamenaných fotoaparátem v pixelech. Všimněte si, že velikost obrázku se liší podle možnosti vybrané pro oblast obrázku.

Oblast obrázku	Velikost obrázku	Velikost (cm / palec ) při tisku s rozlišením 300 dpi*
[ DX (24×16) ]	Velký (5568 × 3712 pixelů)	Cca. 47,1 × 31,4 cm / 18,6 × 12,4 palce
	Střední (4176 × 2784 pixelů)	Cca. 35,4 × 23,6 cm / 13,9 × 9,3 palce
	Malý (2784 × 1856 pixelů)	Cca. 23,6 × 15,7 cm / 9,3 × 6,2 palce
[ 1:1 (16×16) ]	Velký (3712 × 3712 pixelů)	Cca. 31,4 × 31,4 cm / 12,4 × 12,4 palce
	Střední (2784 × 2784 pixelů)	Cca. 23,6 × 23,6 cm / 9,3 × 9,3 palce
	Malý (1856 × 1856 pixelů)	Cca. 15,7 × 15,7 cm / 6,2 × 6,2 palce
[ 16:9 (24×14) ]	Velký (5568 × 3128 pixelů)	Cca. 47,1 × 26,5 cm / 18,6 × 10,4 palce

Oblast obrázku	Velikost obrázku	Velikost (cm / palec ) při tisku s rozlišením 300 dpi*
[ 16:9 (24×14) ]	Střední (4176 × 2344 pixelů)	Cca. 35,4 × 19,8 cm / 13,9 × 7,8 palce
	Malý (2784 × 1560 pixelů)	Cca. 23,6 × 13,2 cm / 9,3 × 5,2 palce

\* Velikost tisku v palcích se rovná velikosti obrázku v pixelech dělené rozlišením tiskárny v bodech na palec (dpi; 1 palec = 2,54 cm).

## Záznam RAW

MENU tlačítko ➔  menu fotografování

Vyberte bitovou hloubku pro snímky RAW .

Volba		Popis
12-bit	[ 12bitový ]	Snímky RAW jsou zaznamenávány v bitové hloubce 12 bitů.
14-bit	[ 14bitový ]	Snímky RAW jsou zaznamenávány v bitové hloubce 14 bitů. Soubory zaznamenané v bitové hloubce 14 bitů obsahují více barevných dat než snímky zaznamenané pomocí [ 12 bitů ]. Soubory zaznamenané v bitové hloubce 14 bitů jsou také větší než snímky zaznamenané pomocí [ 12 bitů ].

## Nastavení citlivosti ISO

MENU tlačítko ➔  menu fotografování

Upravte nastavení automatické regulace citlivosti ISO pro fotografie. Automatické ovládání citlivosti ISO automaticky upraví citlivost ISO,

pokud nelze dosáhnout optimální expozice při hodnotě zvolené uživatelem v režimech **P**, **S**, **A** a **M**.

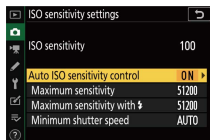

Volba	Popis
[ <b>citlivost ISO</b> ]	Zobrazí se citlivost ISO zvolená pomocí voliče citlivosti ISO.
[ <b>Automatické ovládání citlivosti ISO</b> ]	Zvýrazněte [ <b>Zapnuto</b> ] a stisknutím  aktivujte automatické ovládání citlivosti ISO. Pokud je vybrána možnost [ <b>Vypnuto</b> ], citlivost ISO zůstane pevně nastavena na hodnotě zvolené pomocí voliče citlivosti ISO.
[ <b>Maximální citlivost</b> ]	Vyberte horní limit pro automatické ovládání citlivosti ISO, abyste zabránili jeho přílišnému zvýšení.
[ <b>Maximální citlivost s [lightning bolt icon]</b> ]	Vyberte horní limit citlivosti ISO pro fotografie pořízené pomocí volitelného blesku.



Volba	Popis
<p>[ <b>Minimální rychlost závěrky</b> ]</p>	<p>Zvolte rychlost závěrky (1/4000 až 30 s), pod kterou se spustí automatická regulace citlivosti ISO, aby se zabránilo podexpozici v režimech <b>P</b> a <b>A</b> . Pokud je vybrána možnost [ <b>Auto</b> ], fotoaparát zvolí minimální rychlost závěrky na základě ohniskové vzdálenosti objektivu. Fotoaparát například automaticky zvolí kratší minimální časy závěrky, aby se zabránilo rozmazání způsobenému chvěním fotoaparátu, když je nasazen dlouhý objektiv.</p> <ul style="list-style-type: none"> <li>• Chcete-li zobrazit možnosti automatického výběru rychlosti závěrky, zvýrazněte [ <b>Auto</b> ] a stiskněte  . Automatickou volbu rychlosti závěrky lze doladit volbou kratších nebo pomalejších minim. Rychlejší nastavení lze použít ke snížení rozmazání při fotografování rychle se pohybujících objektů.</li> <li>• Rychlosti závěrky mohou klesnout pod zvolené minimum, pokud nelze dosáhnout optimální expozice při citlivosti ISO zvolené pro [ <b>Maximální citlivost</b> ] .</li> </ul>

- Když je aktivováno automatické ovládání citlivosti ISO, na displeji fotografování se zobrazí **ISO AUTO** . Když se citlivost změní z hodnoty zvolené uživatelem, na displeji se zobrazí citlivost ISO.



## ✓ Automatické ovládání citlivosti ISO

- Pokud je citlivost ISO zvolená kolečkem citlivosti ISO vyšší než nastavená v [ **Maximální citlivost** ], bude hodnota zvolená kolečkem citlivosti ISO sloužit jako maximální citlivost.
- Během fotografování s bleskem je rychlost závěrky omezena na rozsah definovaný hodnotami vybranými pro Uživatelská nastavení e1 [ **Rychlost synchronizace blesku** ] a e2 [ **Rychlost závěrky blesku** ].

## Vyvážení bílé

MENU tlačítko ➔ 📷 menu fotografování

Upravte vyvážení bílé tak, aby odpovídalo barvě světelného zdroje. Další informace naleznete v části „Vyvážení bílé“ v části „Základní nastavení“ (📖 123) a „Vyvážení bílé“ v „Nabídce **i**“ (📖 160).

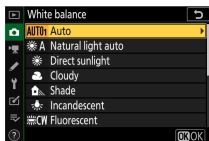

# Nabídka vyvážení bílé: Jemné doladění

- 1 Vyberte [White balance] v menu fotografování, zvýrazněte požadovanou možnost a opakovaným stisknutím  zobrazte možnosti jemného doladění.

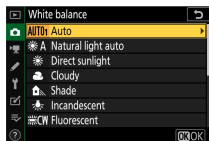

Informace o jemném doladění vyvážení bílé **PRE [ Manuální nastavení ]** naleznete v části „Jemné doladění ručního nastavení vyvážení bílé“ (  264 ).

- 2 Jemně doladíte vyvážení bílé.

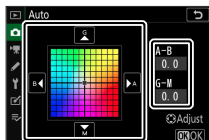

- Multifunkční volič lze použít k pohybu kurzoru až o šest kroků od středu mřížky podél jedné z os A (jantarová)–B (modrá) a G (zelená)–M (purpurová). Vybraná hodnota se zobrazí napravo od mřížky.
- Osa A (jantarová)–B (modrá) odpovídá barevné teplotě a je nastavena v krocích po 0,5. Změna o 1 odpovídá přibližně 5 miredům.
- Osa G (zelená)–M (purpurová) má efekty podobné filtrům pro kompenzaci barev a je nastavena v krocích po 0,25. Změna 1 je ekvivalentní přibližně 0,05 jednotek difúzní hustoty.

### 3 Uložit změny.

- Stiskněte **☒** pro uložení změn a návrat do menu.
- Pokud bylo vyvážení bílé jemně doladěno, zobrazí se v ikoně hvězdička („\*“).



#### ✓ Jemné doladění vyvážení bílé

Barvy na osách jemného ladění jsou relativní, nikoli absolutní. Výběr více barvy na dané ose nemusí nutně vést k tomu, že se tato barva objeví na obrázcích. Například přesunutí kurzoru na B (modrá), když je zvoleno „teplé“ nastavení, jako je **☼ [ Žárovka ]** způsobí, že snímky budou mírně „studenější“, ale ve skutečnosti nebudou modré.

#### ✓ "Mired"

Hodnoty v mired se vypočítají vynásobením převrácené hodnoty barevné teploty číslem 10<sup>6</sup>. Jakákoli daná změna teploty barev vytváří větší rozdíl v barvě při nízkých teplotách barev, než by tomu bylo při vyšších teplotách barev. Například změna o 1000 K způsobí mnohem větší změnu barvy při 3000 K než při 6000 K. Mired je míra barevné teploty, která bere v úvahu takové variace, a jako taková je jednotkou používanou ve filtrech pro kompenzaci teploty barev. .

Např.: Změna barevné teploty (v Kelvinech): Hodnota v mired

- 4000 K – 3000 K = 1000 K: 83 mired
- 7000 K – 6000 K = 1000 K: 24 mired

## Nabídka vyvážení bílé: Výběr teploty barev

Zvolte teplotu barev zadáním hodnot pro osy A (jantarová)–B (modrá) a G (zelená)–M (purpurová).

**1** Vyberte [White balance] v menu fotografování, poté zvýrazněte **K** [Choose color temperature] a stiskněte **▶**.

**2** Zvolte teplotu barev.

- Stisknutím **▲** nebo **▼** zvýrazněte číslice na ose A–B (oranžová–modrá). Můžete také zvýraznit osu G–M (zelená–purpurová).
- Stisknutím **◂** nebo **▸** upravte vybranou položku.

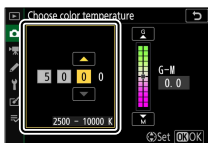

Osa A–B (jantarová–  
modrá).

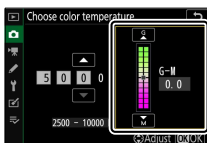

Osa G–M (zelená–  
purpurová).

**3** Uložit změny.

- Stiskněte **OK** pro uložení změn a návrat do menu.
- Pokud je pro osu zelená (G)–purpurová (M) vybrána jiná hodnota než 0, objeví se v ikoně hvězdička („\*“).



**✓** **Výběr teploty barvy**

- Nepoužívejte výběr teploty barev u zářivkových světelných zdrojů; místo toho použijte možnost **☀** [ **Fluorescent** ].
- Při použití volby teploty barev s jinými zdroji světla pořídte zkušební snímek, abyste zjistili, zda je zvolená hodnota vhodná.

# Manuální nastavení: Kopírování vyvážení bílé z fotografie

Hodnoty vyvážení bílé pro existující fotografie lze zkopírovat do vybraných předvoleb. Informace o měření nových hodnot pro přednastavené ruční vyvážení bílé naleznete v části „Manuální nastavení“ (📖 163).

## 1 Vyberte [White balance] v menu fotografování, poté zvýrazněte PRE [Preset manual] a stiskněte .

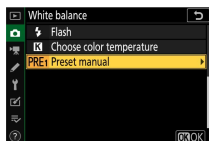

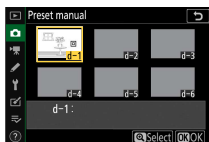

## 2 Vyberte cíl.

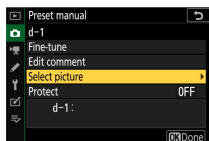

- Pomocí multifunkčního voliče zvýrazněte předvolbu cíle (d-1 až d-6).
- Stiskněte ; zobrazí se potvrzovací dialog.

### 3 Vyberte [Vybrat obrázek].



Zvýrazněte [ **Select picture** ] a stiskněte  pro zobrazení snímků na paměťové kartě.

### 4 Zvýrazněte zdrojový obrázek.

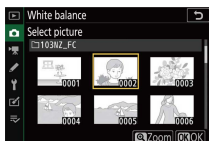

- Pomocí multifunkčního voliče vyberte požadovaný snímek.
- Chcete-li zobrazit zvýrazněný obrázek přiblížený, stiskněte a podržte tlačítko 

### 5 Zkopírujte vyvážení bílé.

- Stisknutím  zkopírujete hodnotu vyvážení bílé pro zvýrazněnou fotografii do vybrané předvolby.
- Pokud má zvýrazněná fotografie komentář, bude komentář zkopírován do komentáře pro vybranou předvolbu.

## ✓ **Jemné doladění přednastaveného manuálního vyvážení bílé**

Vybranou předvolbu lze jemně doladit výběrem [ **Fine-tune** ] v nabídce přednastaveného ručního vyvážení bílé (☰ 259).

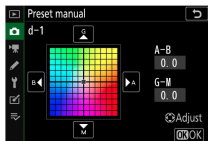

## ✓ **"Upravit komentář"**

Chcete-li pro aktuální předvolbu vyvážení bílé zadat popisný komentář o délce až 36 znaků, vyberte v nabídce přednastaveného ručního vyvážení bílé možnost [ **Upravit komentář** ].



## ✓ **"Chránit"**

Chcete-li chránit aktuální předvolbu vyvážení bílé, vyberte v nabídce přednastaveného ručního vyvážení bílé položku [ **Protect** ]. Zvýrazněte [ **On** ] a stiskněte **OK**; aktuální předvolba vyvážení bílé je nyní chráněna. Chráněné předvolby nelze upravit.

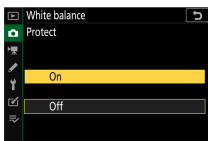



## Nastavte Picture Control

MENU tlačítko ➔ 📷 menu fotografování

Vyberte možnosti zpracování snímků ("Picture Control") pro nové fotografie podle scény nebo vašeho kreativního záměru. Další informace naleznete v části „Nastavení Picture Control“ v „Nabídce **z**“ (📖 154).

## Úprava nastavení pro optimalizaci snímků z nabídek

Stávající přednastavené nebo uživatelské předvolby pro optimalizaci snímků lze upravit tak, aby vyhovovaly scéně nebo tvůrčímu záměru uživatele.

### 1 Vyberte Picture Control .



Zvýrazněte požadovanou Picture Control v seznamu Picture Control a stiskněte **z** .

## 2 Upravte vybranou Picture Control .



- Stisknutím nebo zvýrazněte nastavení ( 158 ). Stisknutím nebo vyberte hodnotu v krocích po 1 nebo otáčením pomocného příkazového voliče vyberte hodnotu v krocích po 0,25.
- Dostupné možnosti se liší podle vybrané předvolby Picture Control .
- Chcete-li rychle upravit úroveň vyvážení [ **Zostření** ], [ **Zostření středního rozsahu** ] a [ **Čistota** ], zvýrazněte [ **Rychlé ostré** ] a stiskněte nebo .
- Chcete-li zrušit jakékoli změny a začít znovu od výchozího nastavení, stiskněte tlačítko .

## 3 Uložte změny a ukončete.

Stiskněte pro uložení změn.

## ✓ Nabídka **i**

- Chcete-li vybrat Nastavení pro optimalizaci snímků v menu **i**, zvýrazněte [ **Set Picture Control** ] a stiskněte **OK**.

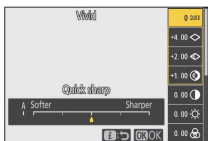

- Stisknutím **OK** a **OK** vyberte Picture Control a stisknutím **OK** zobrazte nastavení Picture Control. Účinek jakýchkoli změn lze zobrazit na displeji.

## ✓ [ Správa Picture Control ]

Úpravy stávajících předvoleb pro optimalizaci snímků lze uložit pomocí položky [ **Manage Picture Control** ] v nabídce fotografování nebo v nabídce nahrávání videa, čímž lze vytvořit vlastní předvolby pro optimalizaci snímků, které lze poté zkopírovat na paměťovou kartu a použít v kompatibilním softwaru nebo sdílet mezi fotoaparáty stejného modelu.

## Správa Picture Control

MENU tlačítko ➔ menu fotografování

Uložte upravená nastavení pro optimalizaci snímků jako uživatelská nastavení pro optimalizaci snímků.

Volba	Popis
[ <b>Uložit/upravit</b> ]	Vytvořte novou Picture Control na základě existující předvolby nebo vlastní předvolby pro optimalizaci Picture Control nebo upravte stávající vlastní předvolby pro optimalizaci snímků.
[ <b>Přejmenovat</b> ]	Přejmenujte uživatelská nastavení pro optimalizaci snímků.

Volba	Popis
[ smazat ]	Odstraňte vlastní nastavení pro optimalizaci snímků.
[ Načíst/uložit ]	Zkopírujte uživatelská nastavení pro optimalizaci snímků na a z paměťové karty.

## Vytváření vlastních předvoleb pro optimalizaci snímků

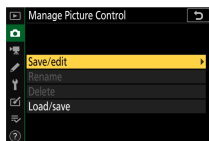

### 1 Vyberte [Uložit/upravit].



Zvýrazněte [ **Save/edit** ] a stisknutím  zobrazte možnosti [ **Choose Picture Control** ].



### 2 Vyberte Picture Control .



- Zvýrazněte existující Picture Control a stisknutím  zobrazte možnosti úprav.
- Chcete-li uložit kopii zvýrazněné Picture Control bez dalších úprav, stiskněte  . Zobrazí se možnosti [ **Uložit jako** ]; pokračujte krokem 4.

### 3 Upravte vybranou Picture Control .



- Dostupná nastavení a techniky pro jejich úpravu jsou stejné jako u [ **Set Picture Control** ].
- Po dokončení nastavení stiskněte  pro zobrazení možností [ **Uložit jako** ].
- Chcete-li zrušit jakékoli změny a začít znovu od výchozího nastavení, stiskněte tlačítko .

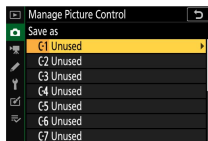

### 4 Vyberte cíl.



Vyberte cíl pro uživatelskou Picture Control (C-1 až C-9).

## 5 Pojmenujte Picture Control .



- Stisknutím , když je v předchozím kroku zvýrazněno místo určení, se zobrazí dialogové okno pro zadání textu [ **Přejmenovat** ].
- Ve výchozím nastavení jsou nová nastavení pro optimalizaci snímků pojmenována přidáním dvoumístného čísla k názvu stávajícího Picture Control . Dvoumístné číslo je přiřazeno automaticky.
- Názvy Picture Control mohou mít až devatenáct znaků. Na pozici kurzoru se přidávají nové znaky.
- Chcete-li procházet klávesnicí s velkými a malými písmeny a symboly, klepněte na tlačítko pro výběr klávesnice.
- Informace o zadávání textu naleznete v části „Zadávání textu“ (  249 ).
- Po dokončení zadávání stiskněte  pro uložení nového Picture Control .
- Nová Picture Control bude přidána do seznamu Picture Control .

## ✓ Původní ikona Picture Control

Původní přednastavená Picture Control , na které je uživatelská Picture Control založena, je označena ikonou na obrazovce úprav.



## ✓ Vlastní možnosti Picture Control

Možnosti dostupné s uživatelskými předvolbami pro optimalizaci snímků jsou stejné jako ty, na kterých byla vlastní Picture Control založena.

## ✓ Načíst/uložit

Položku [ **Load/save** ] v nabídce [ **Manage Picture Control** ] lze použít ke zkopírování uživatelských předvoleb pro optimalizaci snímků z fotoaparátu na paměťovou kartu. Můžete také odstranit vlastní předvolby pro optimalizaci snímků na paměťové kartě nebo je zkopírovat do fotoaparátu.

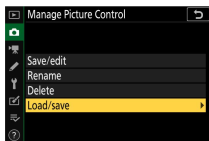

- [ **Kopírovat do fotoaparátu** ]: Kopírování (import) uživatelských předvoleb pro optimalizaci snímků z paměťové karty do fotoaparátu. Nastavení pro optimalizaci snímků se zkopírují do uživatelských předvoleb pro optimalizaci snímků C-1 až C-9 na fotoaparátu a lze je pojmenovat podle potřeby.
- [ **Delete from card** ]: Vymazání vybraných uživatelských předvoleb pro optimalizaci snímků z paměťové karty.

- [ **Kopírovat na kartu** ]: Zkopírujte (exportujte) vlastní Picture Control z fotoaparátu na paměťovou kartu. Zvýrazněte cíl (1 až 99) pro vybranou Picture Control a stisknutím  jej exportujte na paměťovou kartu.

## Barevný prostor

MENU tlačítko ➔  menu fotografování

Barevný prostor určuje gamut barev dostupný pro reprodukci barev. [ **sRGB** ] se doporučuje pro všeobecný tisk a zobrazení. Díky širšímu gamutu barev než [ **sRGB** ] je [ **Adobe RGB** ] lepší volbou pro profesionální publikace a komerční tisk.

### ✓ Barevný prostor

Software pro prohlížení nebo úpravu obrázků od jiných výrobců může nahradit barevný prostor vybraný ve fotoaparátu jinými barevnými prostory. Barevný prostor vybraný ve fotoaparátu lze použít při otevírání snímků v NX Studio .

### ✓ Adobe RGB

Pro přesnou reprodukci barev vyžadují obrázky Adobe RGB aplikace, displeje a tiskárny, které podporují správu barev.

## Aktivní D-Lighting

MENU tlačítko ➔  menu fotografování

Zachovejte detaily ve světlech a stínech a vytvořte snímky s přirozeným kontrastem. Další informace naleznete v části „Active D-Lighting“ v části „Nabídka **i**“ (  171 ).



## Dlouhá expozice NR

MENU tlačítko ➔ 📷 menu fotografování

Snižte „šum“ (světlé body nebo mlhu) na fotografiích pořízených dlouhými časy závěrky.

Volba	Popis
[ <b>zapnuto</b> ]	Snižte šum na fotografiích pořízených s časy závěrky delšími než 1 s.
[ <b>Vypnuto</b> ]	Redukce šumu při dlouhé expozici vypnuta.

Po pořízení fotografie se provede redukce šumu při dlouhé expozici. Během zpracování se na obrazovce fotografování zobrazí [ **Probíhá redukce šumu** ]. Snímky nelze pořizovat, dokud hlášení nezmizí z displeje. Doba potřebná ke zpracování fotografií po nafocení se zhruba zdvojnásobí.

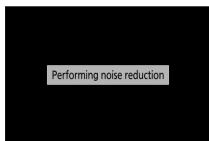

### ✓ Redukce šumu při dlouhé expozici

Pokud se fotoaparát vypne před dokončením zpracování, snímek se uloží, ale redukce šumu se neprovede.

## Vysoká citlivost ISO

MENU tlačítko ➔ 📷 menu fotografování

Fotografie pořízené při vysoké citlivosti ISO lze zpracovat za účelem snížení „šumu“ (náhodně rozmístěných jasných pixelů).

Volba	Popis
[ <b>Vysoká</b> ]	Snižte šum na fotografiích pořízených při všech citlivostech ISO. Čím vyšší citlivost, tím větší efekt. Vyberte míru provedené redukce šumu z [ <b>Vysoká</b> ], [ <b>Normální</b> ] a [ <b>Nízká</b> ].
[ <b>Normální</b> ]	
[ <b>nízká</b> ]	
[ <b>Vypnuto</b> ]	Redukce šumu se provádí pouze podle potřeby. Míra provedené redukce šumu je vždy nižší než při volbě [ <b>Nízká</b> ].

## Ovládání vinětace

MENU tlačítko ➔  menu fotografování

Ovládání vinětace snižuje „vinětaci“ – pokles jasu na okrajích fotografie – o míru, která se liší objektiv od objektivu. Jeho účinky jsou nejvíce patrné při maximální cloně.

Volba	Popis
<input type="checkbox"/> H [ <b>Vysoká</b> ]	Vyberte míru kontroly vinětace (v pořadí od vysoké po nízkou) [ <b>Vysoká</b> ], [ <b>Normální</b> ] a [ <b>Nízká</b> ].
<input type="checkbox"/> N [ <b>Normální</b> ]	
<input type="checkbox"/> L [ <b>nízká</b> ]	
[ <b>Vypnuto</b> ]	Ovládání vinětace zakázáno.

### Ovládání vinětace

V závislosti na scéně, podmínkách fotografování a typu objektivu mohou snímky JPEG vykazovat „šum“ (mlhu) nebo nadměrné zpracování na okraji snímku, které způsobuje odchylky v periferním jasu. Navíc uživatelská nastavení pro optimalizaci snímků a přednastavená nastavení pro optimalizaci snímků, která byla upravena z výchozího nastavení, nemusí poskytnout požadovaný efekt. Pořídte zkušební snímky a prohlédněte si výsledky na monitoru.

## Difrakční kompenzace

MENU tlačítko ➡  menu fotografování

Chcete-li snížit difrakci při malých clonách (vysoká  $f$ /číslo), vyberte možnost [ **Zapnuto** ].

## Automatické ovládání zkreslení

MENU tlačítko ➡  menu fotografování

Podle potřeby vyberte [ **Zapnuto** ], abyste snížili soudkovité zkreslení při fotografování s širokouhlými objektivy a omezili zkreslení podušky při fotografování s dlouhými objektivy. U některých objektivů může být [ **Zapnuto** ] vybráno automaticky, v takovém případě bude tato položka zašedlá a nebude dostupná.

## Snímání s potlačením blikání

MENU tlačítko ➡  menu fotografování

Když je vybráno [ **Zapnuto** ], omezí se efekt blikání z takových zdrojů světla, jako jsou zářivky nebo rtuťové výbojky.

- Blikání může způsobit nerovnoměrnou expozici nebo (u fotografií pořízených v režimech sériového snímání) nekonzistentní expozici nebo zbarvení.
- Pamatujte, že obnovovací kmitočet pro sekvenční snímání může klesnout nebo být nevyzpytatelný, když je vybráno [ **Zapnuto** ].

## ✓ Snímání s potlačením blikání v menu fotografování

- V závislosti na světelném zdroji může redukce blikání mírně zpozdit odezvu závěrky.
- Redukce blikání dokáže detekovat blikání při 100 a 120 Hz (spojené s napájecími zdroji střídavého proudu 50 a 60 Hz). Požadovaných výsledků nemusí být dosaženo, pokud se během sériového fotografování změni frekvence napájení.
- Blikání nemusí být detekováno nebo nemusí být dosaženo požadovaných výsledků v závislosti na světelném zdroji a podmínkách fotografování, například u scén, které jsou jasně osvětlené nebo mají tmavé pozadí.
- Požadovaných výsledků také nemusí být dosaženo u dekorativních světelných displejů a jiného nestandardního osvětlení.



## ✓ [Flicker reduction shooting] v menu fotografování: Omezení

Položka [ **Flicker reduction shooting** ] v menu fotografování se za určitých podmínek neprojeví, včetně následujících:

- Pro režim spouštění je vybráno [ **Continuous H (extended)** ]
- [ **Zapnuto** ] je vybráno pro [ **Tiché fotografování** ] v menu fotografování
- [ **Zapnuto** ] je vybráno pro [ **Tiché fotografování** ] v příslušné podnabídce během intervalového fotografování, časosběrného videa nebo posunu zaostření.
- HDR je povoleno
- Režim zpoždění expozice je zapnutý

## Měření

MENU tlačítko ➡  menu fotografování

Měření určuje, jak fotoaparát nastaví expozici. Další informace naleznete v části „Měření“ v „Nabídce  “ (  169 ).

# Ovládání blesku

MENU tlačítko ➔ 📷 menu fotografování

Upravte nastavení pro bezdrátové dálkově ovládané zábleskové jednotky nebo volitelné zábleskové jednotky namontované na sáňkách pro příslušenství fotoaparátu.

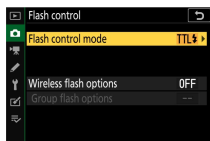

- Informace o úpravě nastavení volitelných zábleskových jednotek namontovaných na sáňkách pro příslušenství fotoaparátu naleznete v části „Fotografování s bleskem na fotoaparátu“ (📖 513).
- Informace o úpravě nastavení bezdrátových dálkově ovládaných blesků naleznete v části „Fotografování s dálkovým bleskem“ (📖 526).

## Režim ovládání blesku

Vyberte režim ovládání záblesku a úroveň záblesku a upravte další nastavení pro zábleskové SB-500, SB-400 nebo SB-300 namontované na sáňkách pro příslušenství fotoaparátu.

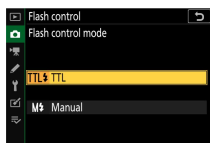

- Nastavení pro jiné blesky než SB-500, SB-400 a SB-300 lze upravit pouze pomocí ovládacích prvků blesku.

Volba	Popis
[ TTL ]	Výkon blesku se upravuje automaticky podle podmínek fotografování.
[ manuál ]	Úroveň blesku vyberte ručně.

## Možnosti bezdrátového blesku

Upravte nastavení pro současné bezdrátové ovládání více dálkově ovládaných blesků. Tato možnost je dostupná pouze v případě, že je na fotoaparátu namontován blesk SB-500 .

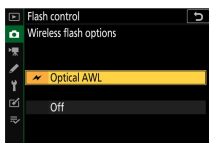

Volba	Popis
↖ [ Optické AWL ]	Dálkově ovládané zábleskové jednotky jsou ovládány pomocí záblesků s nízkou intenzitou emitovaných hlavním bleskem ( [ 527 ] ).
[ Vypnuto ]	Fotografování s dálkovým bleskem je zakázáno.

## Možnosti skupinového blesku

Nastavte možnosti blesku pro každou skupinu při fotografování s dálkovým bleskem pomocí volitelného blesku ( [ 526 ] ). Tato možnost

je dostupná pouze v případě, že je na fotoaparátu namontován blesk SB-500 .

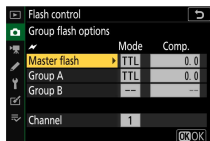

## Režim blesku

MENU tlačítko ➔ 📷 menu fotografování

Vyberte režim blesku pro volitelné blesky. Další informace naleznete v části „Režimy blesku“ v části „Fotografování s bleskem na fotoaparátu“ (📖 519).

## Kompenzace blesku

MENU tlačítko ➔ 📷 menu fotografování

Upravte výkon blesku pro ovládání jasu hlavního objektu vzhledem k pozadí. Výkon blesku lze zvýšit, aby byl hlavní objekt jasnější, snížit, aby se zabránilo odleskům, nebo jinak jemně doladit pro dosažení požadovaného výsledku (📖 522).

## Režim uvolnění

MENU tlačítko ➔ 📷 menu fotografování

Vyberte operaci, která se provede při uvolnění závěrky. Další informace o režimech uvolnění naleznete v části „Režim uvolnění“ v „Nabídce i“ (📖 173).



## Režim ostření

MENU tlačítko ➔  menu fotografování

Režim ostření řídí, jak fotoaparát zaostřuje. Další informace naleznete v části „Režim ostření“ v části „Ostření“ v části „Základní nastavení“ (  106 ).



## Režim oblasti AF

MENU tlačítko ➔  menu fotografování

Zvolte, jak fotoaparát vybírá ostřicí bod pro automatické ostření. Další informace naleznete v části „Režim AF-area“ v části „“ nabídky „  “ (  108 ).

## Snížení vibrací

MENU tlačítko ➔  menu fotografování

Vyberte, zda chcete povolit redukci vibrací. Další informace naleznete v části „Snížení vibrací“ v „Nabídce  “ (  178 ).

## Auto bracketing

MENU tlačítko ➔  menu fotografování

U každého snímku mírně změňte expozici, úroveň blesku, Active D-Lighting (ADL) nebo vyvážení bílé, čímž se aktuální hodnota „vznikne“. Bracketing lze použít v situacích, kdy je obtížné získat správné nastavení a není čas kontrolovat výsledky a upravovat nastavení u každého snímku nebo experimentovat s různými nastaveními pro stejný objekt.



Volba	Popis
[ Sada automatického bracketingu ]	<p>Vyberte nastavení nebo nastavení s bracketingem, když je automatický bracketing aktivní.</p> <ul style="list-style-type: none"> <li>• [ <b>AE &amp; flash bracketing</b> ]: Provedte expoziční i zábleskový bracketing.</li> <li>• [ <b>AE bracketing</b> ]: Expozice pouze s bracketingem.</li> <li>• [ <b>Bracketing blesku</b> ]: Provádí pouze bracketing úrovně blesku.</li> <li>• [ <b>WB bracketing</b> ]: Provedení bracketingu vyvážení bílé.</li> <li>• [ <b>ADL bracketing</b> ]: Provedte bracketing pomocí Active D-Lighting.</li> </ul>
[ Počet výstřelů ]	Vyberte počet snímků v sekvenci bracketingu.
[ Přírůstek ]	Vyberte míru, o jakou se budou vybraná nastavení lišit u každého snímku, když je pro [ <b>Auto bracketing set</b> ] vybrána jiná možnost než [ <b>ADL bracketing</b> ].
[ Částka ]	Vyberte, jak se bude Active D-Lighting lišit u každého snímku, když je vybrána možnost [ <b>ADL bracketing</b> ] pro [ <b>Auto bracketing set</b> ].

## Bracketing expozice a blesku



Žádná kompenzace  
expozice



Expozice upravena o: -1  
EV





Expozice upravena o: +1  
EV

# 1 Vyberte [AE & flash bracketing], [AE bracketing] nebo [Flash bracketing] pro [Auto bracketing set].

Zobrazí se možnosti [ Počet snímků ] a [ Přírůstek ].

## 2 Zvolte počet výstřelů.



- Zvýrazněte [ Počet snímků ] a stisknutím  nebo  vyberte počet snímků v sekvenci bracketingu.



- Při jiném nastavení než [ OF ] se na displeji zobrazí ikona bracketingu.



### 3 Vyberte přírůstek expozice.

- Zvýrazněte [ **Increment** ] a stisknutím  nebo  zvolte krok bracketingu.
- Velikost přírůstku lze zvolit z 0,3 (1/3 kroku), 0,7 (2/3 kroku), 1,0 (1 krok), 2,0 (2 kroky) nebo 3,0 (3 kroky). Bracketovací programy s přírůstkem 2,0 nebo 3,0 EV nabízejí maximálně 5 snímků. Pokud byla v kroku 2 vybrána hodnota 7 nebo 9, počet snímků se automaticky nastaví na 5.
- Programy bracketingu s přírůstkem 0,3 EV jsou uvedeny níže.

[Počet snímků]	Indikátor expozice a zábleskového bracketingu	Počet výstřelů	Pořadí závorek (EV)
0F	-.....0.....+	0	0
+3F	-.....0 <sub>  </sub> .....+	3	0/+0,3/+0,7
-3F	-.....0 <sub>  </sub> .....+	3	0/-0,7/-0,3
+2F	-.....0 <sub>  </sub> .....+	2	0/+0,3
-2F	-.....0 <sub>  </sub> .....+	2	0/-0,3
3F	-.....0 <sub>  </sub> .....+	3	0/-0,3/+0,3
5F	-.....0 <sub>   </sub> .....+	5	0/-0,7/-0,3/+0,3/+0,7
7F	-.....0 <sub>   </sub> .....+	7	0/-1,0/-0,7/-0,3/+0,3/+0,7/+1,0

[Počet snímků]	Indikátor expozice a zábleskového bracketingu	Počet výstřelů	Pořadí závorek (EV)
9F	- ·····:0:····+	9	0/-1,3/-1,0/-0,7/-0,3/+0,3/ +0,7/+1,0/+1,3

## 4 Fotit.

- Pořídte počet snímků v programu bracketingu.
- Upravené hodnoty rychlosti závěrky a clony se zobrazí na displeji.
- Když je bracketing aktivní, na displeji se zobrazuje ikona bracketingu, indikátor průběhu bracketingu a počet snímků zbývajících v sekvenci bracketingu. Po každém snímku zmizí segment z indikátoru a počet zbývajících snímků se sníží o jeden.

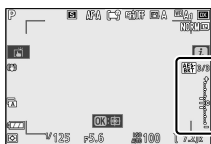

Počet střel: 3  
Přírůstek: 0,7

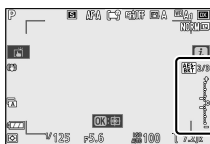



Zobrazení po prvním  
výstřelu

- Změny expozice způsobené bracketingem jsou přidány ke změnám provedeným s kompenzací expozice.

## ■ Zrušení bracketingu

Chcete-li zrušit bracketing, vyberte [ **0F** ] pro [ **Počet snímků** ].

## ✔ Možnosti závorek

Když je vybrána možnost [ **AE & flash bracketing** ], fotoaparát mění expozici i úroveň blesku. Vyberte [ **AE bracketing** ] pro změnu pouze expozice, [ **Flash bracketing** ] pro změnu pouze úrovně blesku. Všimněte si, že bracketing záblesku je k dispozici pouze v režimech řízení záblesku i-TTL a tam, kde je podporován, automatické cloně (  **A** ) (  516 ,  562 ).

## ✔ Bracketing expozice a blesku

- V režimech sériového snímání se fotografování pozastaví po pořízení počtu snímků zadaných v programu bracketingu. Fotografování bude pokračovat při příštím stisknutí tlačítka spouště.
- Pokud se fotoaparát vypne před pořízením všech snímků v sekvenci, po zapnutí fotoaparátu se bracketing obnoví od prvního snímku v sekvenci.
- Pokud se paměťová karta zaplní před pořízením všech snímků v sekvenci, lze po výměně paměťové karty obnovit fotografování od dalšího snímku v sekvenci.

## ✔ Bracketing expozice

Nastavení (rychlost závěrky a/nebo clona) změněná během expozičního bracketingu se liší podle režimu fotografování.

Režim	Nastavení
<b>P</b>	Rychlost závěrky a clona 1
<b>S</b>	Clona 1
<b>A</b>	Rychlost závěrky 1
<b>M</b>	Rychlost závěrky 2,3

- 1 Pokud je v nabídce fotografování vybrána možnost [ **Zapnuto** ] pro [ **Nastavení citlivosti ISO** ] > [ **Automatické ovládání citlivosti ISO** ], fotoaparát automaticky změní citlivost ISO pro optimální expozici, když jsou překročeny limity expozičního systému fotoaparátu.
- 2 Pokud je v nabídce fotografování vybrána možnost [ **Zapnuto** ] pro [ **Nastavení citlivosti ISO** ] > [ **Automatické ovládání citlivosti ISO** ],

fotoaparát nejprve použije automatické ovládání citlivosti ISO, aby se expozice co nejvíce přiblížila optimu, a poté tuto expozici posune o měnící se rychlost závěrky.



- Pomocí uživatelské funkce e5 [ **Auto bracketing (režim M)** ] vyberte, zda má fotoaparát měnit rychlost závěrky, clonu nebo rychlost závěrky i clonu.

## Bracketing vyvážení bílé

### 1 Vyberte [WB bracketing] pro [Auto bracketing set].

Zobrazí se možnosti [ **Počet snímků** ] a [ **Přírůstek** ].

### 2 Zvolte počet výstřelů.

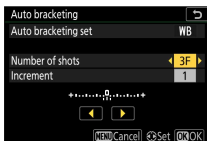

- Zvýrazněte [ **Počet snímků** ] a stisknutím  nebo  vyberte počet snímků v sekvenci bracketingu.



- Při jiném nastavení než [ **0F** ] se na displeji zobrazí ikona bracketingu.



### 3 Vyberte přírůstek vyvážení bílé.

- Zvýrazněte [ **Increment** ] a stisknutím  nebo  zvolte krok bracketingu.
- Velikost přírůstku lze zvolit z 1 (1 krok), 2 (2 kroky) nebo 3 (3 kroky).
- Každý krok je ekvivalentní 5 mired. Vyšší hodnoty „A“ odpovídají zvýšenému množství jantaru. Vyšší hodnoty „B“ odpovídají zvýšenému množství modré.
- Programy bracketingu s přírůstkem 1 jsou uvedeny níže.

[Počet výstřelů]	Indikátor bracketingu vyvážení bílé	Počet výstřelů	Přírůstek vyvážení bílé	Pořadí závorek
0F	+.....0.....+	0	1	0
B3F	+..... <sub>0</sub> .....+	3	1B	0/B1/ B2
A3F	+..... <sub>0</sub> .....+	3	1A	0/ A2 /A1
B2F	+..... <sub>0</sub> .....+	2	1B	0/B1
A2F	+..... <sub>0</sub> .....+	2	1A	0/A1
3F	+..... <sub>0</sub> .....+	3	1A, 1B	0/A1/B1
5F	+..... <sub>0</sub> .....+	5	1A, 1B	0/ A2 /A1/B1/ B2
7F	+..... <sub>0</sub> .....+	7	1A, 1B	0/A3/ A2 /A1/B1/ B2 /B3

[Počet výstřelů]	Indikátor bracketingu vyvážení bílé	Počet výstřelů	Přírůstek vyvážení bílé	Pořadí závorek
9F	+.....0.....+	9	1A, 1B	0/A4/A3/ A2 /A1/ B2 / B2 /B3/B4

## 4 Fotit.

- Každý snímek bude zpracován tak, aby se vytvořil počet kopií zadaný v programu bracketingu a každá kopie bude mít jiné vyvážení bílé.
- Úpravy vyvážení bílé se přidávají k úpravě vyvážení bílé provedené jemným doladěním vyvážení bílé.
- Pokud je počet snímků v programu bracketingu větší než počet zbývajících snímků, dojde k zablokování spouště. Fotografování může začít po vložení nové paměťové karty.

## ■ Zrušení bracketingu

Chcete-li zrušit bracketing, vyberte [ **0F** ] pro [ **Počet snímků** ].



---

## ✓ Omezení bracketingu vyvážení bílé

Bracketing vyvážení bílé není dostupný při nastavení kvality obrazu RAW nebo RAW + JPEG .

## ✓ Bracketing vyvážení bílé

- Bracketing vyvážení bílé ovlivňuje pouze barevnou teplotu (jantarová–modrá osa na displeji jemného doladění vyvážení bílé). Na ose zelená–purpurová se neprovádějí žádné úpravy.
  - Pokud je fotoaparát během fotografování vypnutý, vypne se až po pořízení všech snímků.
  - V režimu samospouště počet kopií zadaný v kroku 2 „Bracketing vyvážení bílé“ (  286 ) se vytvoří při každém uvolnění závěrky, bez ohledu na možnost zvolenou pro uživatelskou funkci c2 [ **Samospoušť** ] > [ **Počet snímků** ].
- 



## ADL bracketing

---

### 1 Vyberte [ADL bracketing] pro [Auto bracketing set].

Zobrazí se možnosti [ **Počet snímků** ] a [ **Množství** ].

## 2 Zvolte počet výstřelů.

- Zvýrazněte [ **Počet snímků** ] a stisknutím  nebo  vyberte počet snímků v sekvenci bracketingu.

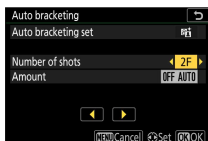

- Při jiném nastavení než [ **OF** ] se na displeji zobrazí ikona bracketingu.





- Počet snímků určuje sekvenci bracketingu:

Počet výstřelů	Závorková sekvence
2	[ <b>Vypnuto</b> ] → Hodnota zvolená v kroku 3
3	[ <b>Vypnuto</b> ] → [ <b>Nízké</b> ] → [ <b>Normální</b> ]
4	[ <b>Vypnuto</b> ] → [ <b>Nízké</b> ] → [ <b>Normální</b> ] → [ <b>Vysoké</b> ]
5	[ <b>Vypnuto</b> ] → [ <b>Nízké</b> ] → [ <b>Normální</b> ] → [ <b>Vysoké</b> ] → [ <b>Extra vysoká</b> ]

- Pokud jste vybrali více než dva záběry, pokračujte krokem 4.

### 3 Pokud jste vybrali 2 snímky, zvolte hodnotu Active D-Lighting.

- Když je počet snímků 2, lze vybrat nastavení Active D-Lighting pro druhý snímek zvýrazněním [ **Množství** ] a stisknutím  nebo .
- K dispozici jsou následující možnosti.

[Množství]	Závorková sekvence
VYPNUTO L	[ Vypnuto ] → [ Nízké ]
VYP N	[ Vypnuto ] → [ Normální ]
VYPNUTO H	[ Vypnuto ] → [ Vysoké ]
VYP H +	[ Off ] → [ Extra high ]
VYP AUTO	[ Vypnuto ] → [ Automaticky ]

### 4 Fotit.



- Pořídte počet snímků v programu bracketingu.
- Když je bracketing aktivní, na displeji se zobrazuje ikona ADL bracketingu a počet snímků zbývajících v sekvenci bracketingu. Po každém výstřelu se počet zbývajících výstřelů sníží o jeden.



## ■ Zrušení ADL bracketingu

Chcete-li zrušit bracketing, vyberte [ **OF** ] pro [ **Počet snímků** ].

## ✔ ADL bracketing

- V režimech sériového snímání se fotografování pozastaví po pořízení počtu snímků zadaných v programu bracketingu. Fotografování bude pokračovat při příštím stisknutí tlačítka spouště.
- Pokud se fotoaparát vypne před pořízením všech snímků v sekvenci, po zapnutí fotoaparátu se bracketing obnoví od prvního snímku v sekvenci.
- Pokud se paměťová karta zaplní před pořízením všech snímků v sekvenci, lze po výměně paměťové karty obnovit fotografování od dalšího snímku v sekvenci.

## Vícenásobná expozice

MENU tlačítko ➡  menu fotografování

Zaznamenejte dvě až deset expozic RAW jako jednu fotografii.

Volba	Popis
[ režim vícenásobné expozice ]	<ul style="list-style-type: none"><li>• [ <b>On (série)</b> ]: Pořízení série vícenásobných expozic. Chcete-li ukončit fotografování s vícenásobnou expozicí, vyberte znovu [ <b>Režim vícenásobné expozice</b> ] a vyberte [ <b>Vypnuto</b> ].</li><li>• [ <b>Zapnuto (jedna fotografie)</b> ]: Vytvořte jednu vícenásobnou expozici.</li><li>• [ <b>Off</b> ]: Ukončení fotografování s vícenásobnou expozicí.</li></ul>
[ Počet výstřelů ]	Vyberte počet expozic, které budou spojeny do jedné fotografie.

Volba	Popis
<p>[ Režim překrytí ]</p>	<ul style="list-style-type: none"> <li>• [ <b>Přidat</b> ]: Expozice se překrývají bez úprav; zisk není upraven.</li> <li>• [ <b>Průměr</b> ]: Zisk je upraven před překrytím expozi. Zisk pro každou expozici se rovná 1 děleno celkovým počtem pořízených expozi. Například na fotografii vytvořené kombinací dvou expozi bude zisk pro každou expozici nastaven na 1/2, zatímco na fotografii kombinující tři expozi bude zisk nastaven na 1/3.</li> <li>• [ <b>Zesvětlit</b> ]: Fotoaparát porovná pixely na každém snímku a použije pouze ty nejjasnější.</li> </ul> <div data-bbox="319 484 878 601" style="text-align: center;"> </div> <ul style="list-style-type: none"> <li>• [ <b>Darken</b> ]: Fotoaparát porovná pixely na každém snímku a použije pouze ty nejtmaší.</li> </ul> <div data-bbox="319 710 891 827" style="text-align: center;"> </div>
<p>[ Uložit jednotlivé snímky ( RAW ) ]</p>	<ul style="list-style-type: none"> <li>• [ <b>On</b> ]: Uloží jak vícenásobnou expozici, tak snímky, které ji tvoří; snímky se ukládají ve formátu RAW .</li> <li>• [ <b>Off</b> ]: Zahození jednotlivých snímků a uložení pouze vícenásobné expozi.</li> </ul>
<p>[ překryvné focení ]</p>	<ul style="list-style-type: none"> <li>• [ <b>On</b> ]: Dřívější expozi se překryjí na pohled přes objektiv. Dřívější expozi napomáhají kompozici dalšího snímku.</li> <li>• [ <b>Off</b> ]: Dřívější expozi se během fotografování nezobrazují.</li> </ul>

Volba	Popis
[ Vyberte první expozici ( RAW ) ]	Vyberte první expozici ze snímků RAW na paměťové kartě.

## Vytvoření vícenásobné expozice



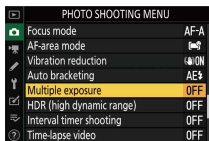

- 1 Zvýrazněte [Vícenásobná expozice] v menu fotografování a stiskněte .



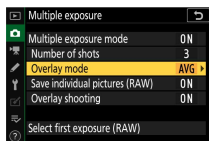





## 4 Vyberte možnost pro [Režim překrytí].

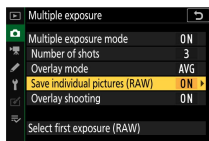

- Zvýrazněte [ **Overlay mode** ] a stiskněte .
- Zvýrazněte volbu pomocí  nebo  a stiskněte .

## 5 Vyberte nastavení pro [Uložit jednotlivé snímky ( RAW )].







- Zvýrazněte [ **Uložit jednotlivé snímky ( RAW )** ] a stiskněte .
- Zvýrazněte volbu pomocí  nebo  a stiskněte .
- Chcete-li uložit vícenásobnou expozici i snímky, které ji tvoří, vyberte [ **Zapnuto** ]; jednotlivé snímky se ukládají ve formátu RAW . Chcete-li uložit pouze vícenásobnou expozici, vyberte [ **Vypnuto** ].

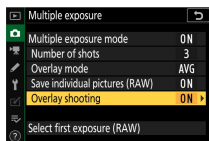



## 6 Vyberte možnost pro [Overlay shooting].



- Zvýrazněte [ **Overlay shooting** ] a stiskněte .
- Zvýrazněte volbu pomocí  nebo  a stiskněte .
- Vyberte [ **Zapnuto** ] pro překrytí dřívějších expozic na pohled přes objektiv. Při komponování následujících snímků můžete použít dřívější expozice jako vodítko.

## 7 Vyberte možnost pro [Vyberte první expozici ( RAW )].



- Chcete-li vybrat první expozici z existujících snímků RAW , zvýrazněte [ **Vybrat první expozici ( RAW )** ] a stiskněte .
- Pomocí multifunkčního voliče vyberte požadovaný snímek.
- Chcete-li zobrazit zvýrazněný obrázek přiblížený, stiskněte a podržte tlačítko .
- Po zvýraznění požadovaného snímku stiskněte .

## 8 Začněte střílet.



- Pořídte zvolený počet snímků. Pokud jste v kroku 7 vybrali existující snímek RAW jako první expozici pomocí [ **Vybrat první expozici ( RAW )** ], fotografování začne od druhé expozice.
- Jakmile pořídíte zvolený počet snímků, snímky se překryjí a vytvoří se vícenásobná expozice.
- Pokud je vybráno [ **Zapnuto (série)** ] pro [ **Režim vícenásobné expozice** ], můžete pokračovat v pořizování dalších vícenásobných expozic, dokud není vybráno [ **Vypnuto** ].
- Pokud je vybrána možnost [ **Zapnuto (jedna fotografie)** ], fotoaparát opustí režim vícenásobné expozice, jakmile bude pořízen počet snímků zvolený v kroku 3.



### ✓ Uložené překryvné vrstvy

Pokud jste pořídili snímky s kvalitou obrazu nastavenou na RAW , uloží se snímky JPEG v kvalitě obrazu [ **JPEG fine** ].

## ▄▄ Nabídka **z**

Snímky lze prohlížet stisknutím tlačítka  během vícenásobné expozice. Nejnovější snímek v aktuální vícenásobné expozici je označen

ikonou  ; stisknutím tlačítka **z** , když je tato ikona přítomna, se zobrazí nabídka vícenásobné expozice **z** .

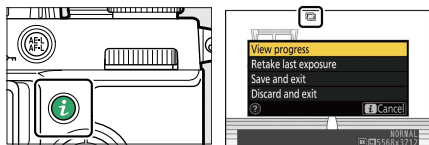

- Zvýrazněte položky a stiskněte **OK** pro výběr.
- Po stisknutí tlačítka **z** můžete mít také možnost používat dotykové ovládání.

Volba	Popis
[ <b>Zobrazit průběh</b> ]	Prohlédněte si náhled vytvořený z expozic zaznamenaných do aktuálního bodu.
[ <b>Znovu pořídit poslední expozici</b> ]	Znovu poříďte poslední expozici.
[ <b>Uložit a ukončit</b> ]	Vytvoříte vícenásobnou expozici z expozic pořízených do aktuálního bodu.
[ <b>Zahodit a odejít</b> ]	Ukončete bez záznamu vícenásobné expozice. <ul style="list-style-type: none"> <li>• Pokud je vybráno [ <b>Zapnuto</b> ] pro [ <b>Uložit jednotlivé snímky ( RAW )</b> ], budou jednotlivé expozice uloženy samostatně.</li> </ul>

## ✔ Vícenásobná expozice

- Pokud používáte nabídky nebo prohlížíte snímky na displeji při fotografování s vícenásobnou expozicí, nezapomeňte, že fotografování se ukončí a vícenásobná expozice bude zaznamenána, pokud nebude provedena žádná operace po dobu přibližně 40 sekund (nebo v případě nabídek přibližně 90 sekund). . Dobu dostupnou pro záznam další expozice lze prodloužit výběrem delších časů pro uživatelskou funkci c3 [ **Power off delay** ] > [ **Playback** ] nebo [ **Menu** ].
- Vícenásobné expozice mohou být ovlivněny „šumem“ ve formě náhodně rozmístěných jasných pixelů, mlhy nebo čar.
- V režimech sériového snímání zaznamená fotoaparát všechny expozice v jedné sérii. Pokud je vybrána možnost [ **Zapnuto (jedna fotografie)** ], fotografování s vícenásobnou expozicí se ukončí po zaznamenání první vícenásobné expozice. Pokud je vybráno [ **Zapnuto (série)** ], bude při každém stisknutí tlačítka spouště zaznamenána další vícenásobná expozice.
- V režimu samospouště se interval mezi jednotlivými snímky v expozici volí pomocí uživatelské funkce c2 [ **Samospoušť** ] > [ **Interval mezi snímky** ]. Bez ohledu na hodnotu zvolenou pro volbu c2 [ **Počet snímků** ] však fotografování skončí po počtu snímků vybraných pro vícenásobnou expozici.
- Vícenásobná expozice může skončit, pokud se během fotografování změní nastavení.
- Nastavení snímání a fotografické informace pro fotografie s vícenásobnou expozicí platí pro první expozici.
- Nevyjímejte ani nevyměňujte paměťovou kartu, když probíhá vícenásobná expozice.
- Během vícenásobné expozice nelze formátovat paměťové karty. Některé položky nabídky budou zašedlé a nedostupné.

## ✔ Vícenásobná expozice: Omezení

Vícenásobnou expozici nelze kombinovat s některými funkcemi fotoaparátu, včetně:

- režimy jiné než **P**, **S**, **A** a **M**,



- nahrávání videa,
- bracketing,
- HDR (vysoký dynamický rozsah),
- intervalové fotografování,
- časoběrný záznam videa a
- posun zaměření

## Ukončení vícenásobné expozice

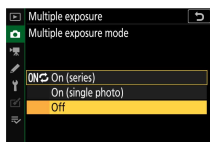
Chcete-li ukončit vícenásobnou expozici před pořízením zadaného počtu expozic, vyberte pro režim vícenásobné expozice [ **Vypnuto** ]. Vícenásobná expozice bude vytvořena z expozic, které byly do tohoto bodu zaznamenány (pokud je pro [ **Režim překrytí** ] zvoleno [ **Průměr** ], zisk bude upraven tak, aby odrazil počet skutečně zaznamenaných expozic).



Vícenásobná expozice také skončí, pokud:

- časovač pohotovostního režimu vyprší po pořízení první expozice, popř
- stisknete tlačítko  a poté tlačítko  a vyberte buď [ **Uložit a ukončit** ] nebo [ **Zrušit a ukončit** ]

## HDR (vysoký dynamický rozsah)

MENU tlačítko   menu fotografování

Vysoký dynamický rozsah (HDR), používaný u vysoce kontrastních objektů, zachovává detaily ve světlech a stínech kombinací dvou snímků pořízených s různými expozicemi. Použijte s vysoce kontrastními

scénami a dalšími objekty pro zachování široké škály detailů, od světel po stíny.



Volba	Popis
[ režim HDR ]	<ul style="list-style-type: none"> <li>• [ <b>Zapnuto (série)</b> ]: Pořízení série fotografií HDR. Chcete-li ukončit fotografování HDR, vyberte znovu [ <b>Režim HDR</b> ] a vyberte [ <b>Vypnuto</b> ].</li> <li>• [ <b>Zapnuto (jedna fotografie)</b> ]: Pořízení jedné fotografie HDR.</li> <li>• [ <b>Off</b> ]: Ukončení HDR fotografování.</li> </ul>
[ Rozdíl expozice ]	Vyberte rozdíl v expozici mezi dvěma snímky. Čím vyšší hodnota, tím větší dynamický rozsah. Pokud je vybrána možnost [ <b>Auto</b> ], fotoaparát automaticky upraví rozdíl expozice tak, aby vyhovoval scéně.
[ vyhlazení ]	Zvolte, do jaké míry budou vyhlazeny hranice mezi dvěma obrázky.
[ Uložit jednotlivé snímky ( RAW ) ]	Chcete-li uložit každý z jednotlivých snímků použitých k vytvoření snímku HDR, vyberte možnost [ <b>Zapnuto</b> ]; snímky se ukládají ve formátu RAW .

## Pořizování HDR fotografií



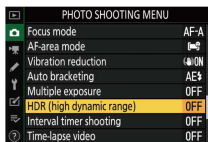

Při fotografování s HDR doporučujeme použít možnost maticového měření.

# 1 Zvýrazněte [HDR (vysoký dynamický rozsah)] v menu fotografování a stiskněte .

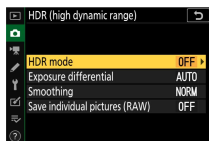

## 2 Vyberte [Režim HDR].



- Zvýrazněte [ **HDR mode** ] a stiskněte .
- Zvýrazněte jednu z následujících možností pomocí  nebo  a stiskněte .

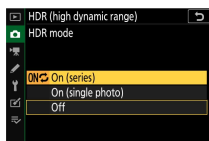

Volba		Popis
	[ <b>Zapnuto (série)</b> ]	Pořídte sérii HDR fotografií. Snímání HDR bude pokračovat, dokud nezvolíte [ <b>Vypnuto</b> ] pro [ <b>Režim HDR</b> ].
	[ <b>Zapnuto (jedna fotka)</b> ]	Normální fotografování bude pokračovat po pořízení jedné fotografie HDR.
	[ <b>Vypnuto</b> ]	Pokračujte bez pořizování dalších HDR fotografií.







- Pokud je vybráno [ **Zapnuto (série)** ] nebo [ **Zapnuto (jedna fotografie)** ], na displeji se zobrazí ikona.

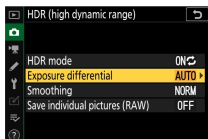

### 3 Vyberte hodnotu pro [Expoziční rozdíl].





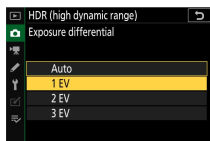

- Zvýrazněte [ **Exposure different** ] a stiskněte  .
- Zvýrazněte volbu pomocí  nebo  a stiskněte  .

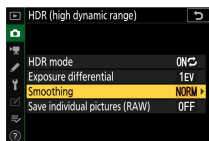

- Pro vysoce kontrastní objekty zvolte vyšší hodnoty.
- Pamatujte však, že výběr vyšší hodnoty, než je požadována, nemusí přinést požadované výsledky. Přizpůsobte svůj výběr úrovní kontrastu ve scéně.
- Pokud je vybrána možnost [ **Auto** ], fotoaparát automaticky upraví rozdíl expozice tak, aby vyhovoval scéně.

## 4 Upravte [Smoothing].





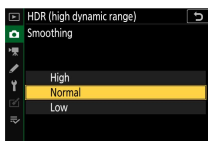

- Zvýrazněte [ **Smoothing** ] a stiskněte .
- Zvýrazněte volbu pomocí  nebo  a stiskněte ; vybraná možnost představuje míru vyhlazení hranic mezi dvěma obrázky.

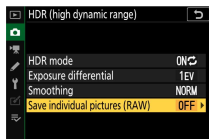

- Vyšší hodnoty vytvářejí hladší složený obraz.

## 5 Vyberte nastavení pro [Uložit jednotlivé snímky ( RAW )].



- Zvýrazněte [ **Uložit jednotlivé snímky ( RAW )** ] a stiskněte .
- Zvýrazněte volbu pomocí  nebo  a stiskněte .
- Chcete-li uložit každý z jednotlivých snímků použitých k vytvoření snímku HDR, vyberte možnost [ **Zapnuto** ]; snímky se ukládají ve formátu RAW .

---

## 6 Zaměříte fotografii, zaostřete a exponujete.

- Fotoaparát pořídí dvě expozice při úplném domáčknutí tlačítka spouště.
- Pokud je pro [ **Režim HDR** ] zvoleno [ **Zapnuto (série)** ], můžete pokračovat ve fotografování HDR, dokud není vybráno [ **Vypnuto** ].
- Pokud je vybráno [ **Zapnuto (jedna fotografie)** ], HDR se automaticky vypne po pořízení jednoho snímku.
- Fotografie HDR se zaznamenávají ve formátu JPEG bez ohledu na možnost zvolenou pro kvalitu obrazu.

## ✓ HDR fotografie

- Okraje obrázku budou oříznuty.
- Pokud se fotoaparát nebo objekt během fotografování pohne, nemusí být dosaženo požadovaných výsledků. Doporučuje se použití stativu.
- V závislosti na scéně si můžete všimnout stínů kolem jasných objektů nebo halo kolem tmavých objektů. To lze zmírnit pomocí [ **Smoothing** ].
- U některých objektů může být viditelné nerovnoměrné stínování.
- Při bodovém měření nebo měření se zdůrazněným středem je [ **Expoziční rozdíl** ] [ **Auto** ] ekvivalentní [ **2 EV** ].
- Volitelné blesky se nespustí.
- V režimech sériového snímání bude při každém úplném stisknutí tlačítka spouště pořízen pouze jeden snímek.
- Fotografování s dlouhou expozicí („Bulb“ nebo „Time“) není k dispozici. Pokud nastavíte volič rychlosti závěrky na **Bulb** nebo **Time**, bude na displeji blikat indikátor **Bulb** nebo **Time**.

## ✓ Omezení HDR

HDR nelze kombinovat s některými funkcemi fotoaparátu, včetně:

- režimy jiné než **P**, **S**, **A** a **M**,
- redukce blikání,
- bracketing,
- vícenásobné expozice,
- intervalové fotografování,
- časově náročný záznam videa a
- posun zaměření

## Intervalové snímání s časovačem

MENU tlačítko ➡  menu fotografování

Fotografujte ve zvoleném intervalu, dokud nebude zaznamenán zadany počet snímků. Při použití intervalového časovače vyberte jiný režim spouštění než .

Volba	Popis
[ <b>Start</b> ]	Spustíte intervalové snímání. Fotoграфování začne buď po 3 s ([ <b>Now</b> ] vybráno pro [ <b>Choose start day/time</b> ]) nebo ve vybrané datum a čas ([ <b>Choose day/time</b> ]). Snímání bude pokračovat ve zvoleném intervalu, dokud nebudou pořízeny všechny snímky.
[ <b>Vyberte počáteční den/čas</b> ]	Vyberte možnost spuštění. Vyberte [ <b>Nyní</b> ], chcete-li začít fotoграфovat okamžitě, [ <b>Vybrat den/čas</b> ], chcete-li začít fotoграфovat ve zvolené datum a čas.
[ <b>Interval</b> ]	Zadejte interval mezi snímky v hodinách, minutách a sekundách.
[ <b>Intervaly x snímky/ interval</b> ]	Zvolte počet intervalů a počet snímků na interval.
[ <b>vyhlazení expozice</b> ]	<p>Výběr [ <b>Zapnuto</b> ] umožňuje fotoaparátu upravit expozici tak, aby odpovídala předchozímu snímku.</p> <ul style="list-style-type: none"> <li>• Velké změny jasu objektu během fotoграфování mohou způsobit zjevné odchylky v expozici. To lze řešit zkrácením intervalu mezi snímky.</li> <li>• Vyhlazení expozice se neprojeví v režimu <b>M</b>, pokud je vybrána možnost [ <b>Vypnuto</b> ] pro [ <b>Nastavení citlivosti ISO</b> ] &gt; [ <b>Automatické ovládání citlivosti ISO</b> ] v menu fotoграфování.</li> </ul>
[ <b>Tichá fotografie</b> ]	<p>Chcete-li ztlumit závěrku a eliminovat otřesy, které vytváří při fotoграфování, vyberte [ <b>Zapnuto</b> ].</p> <ul style="list-style-type: none"> <li>• Výběrem [ <b>Zapnuto</b> ] nedojde k úplnému ztišení fotoaparátu. Zvuky fotoaparátu mohou být stále slyšet, například při automatickém zaostřování nebo nastavování clony, v druhém případě nejzřetelněji při clonách menších (tj. při clonách vyšších) než f/5,6.</li> </ul>

Volba	Popis
[ <b>Priorita intervalu</b> ]	<ul style="list-style-type: none"> <li>• [ <b>Zapnuto</b> ]: Povolte prioritu intervalu, abyste zajistili, že snímky pořízené v režimech <b>P</b> a <b>A</b> budou pořízeny ve zvoleném intervalu. <ul style="list-style-type: none"> <li>- Vyberte [ <b>Release</b> ] pro uživatelskou funkci a2 [ <b>AF-S priority selection</b> ], když je pro režim ostření vybráno <b>AF-S</b>, a pro uživatelskou funkci a1 [ <b>AF-C priority selection</b> ], když je vybráno <b>AF-C</b>.</li> <li>- Pokud je [ <b>Nastavení citlivosti ISO</b> ] &gt; [ <b>Automatické řízení citlivosti ISO</b> ] v nabídce fotografování nastaveno na [ <b>Zapnuto</b> ], nastavte [ <b>Minimální rychlost závěrky</b> ] tak, aby byla kratší než interval snímání.</li> </ul> </li> <li>• [ <b>Off</b> ]: Deaktivujte prioritu intervalu, abyste zajistili správnou expozici fotografií.</li> </ul>
[ <b>Zaostřeno před každým výstřelem</b> ]	<p>Pokud je vybráno [ <b>Zapnuto</b> ], fotoaparát mezi snímky zaostří.</p>
[ <b>Možnosti</b> ]	<p>Kombinujte intervalové fotografování s dalšími možnostmi.</p> <ul style="list-style-type: none"> <li>• [ <b>AE bracketing</b> ]: Provedení expozičního bracketingu během intervalového fotografování.</li> <li>• [ <b>Časoběrné video</b> ]: Pomocí fotografií pořízených během intervalového fotografování vytvořte časoběrné video s poměrem stran 16:9. <ul style="list-style-type: none"> <li>- Fotoaparát ukládá jak fotografie, tak časoběrné video.</li> <li>- Výběr [ <b>1:1 (16×16)</b> ] pro [ <b>Choose image area</b> ] v menu fotografování deaktivuje spoušť.</li> <li>- Videá vytvořená pomocí [ <b>Časoběrné video</b> ] se nahrávají v barevném prostoru [ <b>sRGB</b> ] bez ohledu na možnost vybranou pro [ <b>Barevný prostor</b> ] v nabídce fotografování.</li> </ul> </li> <li>• [ <b>Off</b> ]: Během intervalového fotografování neprovádějte další operace.</li> </ul>

Volba	Popis
[ <b>Spuštění složky úložiště</b> ]	Zvýrazněte možnost a stisknutím  vyberte ( <input checked="" type="checkbox"/> ) nebo zrušte výběr ( <input type="checkbox"/> ). <ul style="list-style-type: none"> <li>• [ <b>Nová složka</b> ]: Pro každou novou sekvenci se vytvoří nová složka.</li> <li>• [ <b>Obnovit číslování souborů</b> ]: Číslování souborů se resetuje na 0001 při každém vytvoření nové složky.</li> </ul>

## Intervalové fotografování

### Před střelbou

- Pořídte zkušební snímek při aktuálním nastavení.
- Než budete pokračovat, vyberte [ **Časové pásmo a datum** ] v nabídce nastavení a ujistěte se, že jsou hodiny fotoaparátu nastaveny na správný čas a datum.
- Abyste zajistili, že fotografování nebude přerušeno, použijte plně nabitou baterii nebo volitelný nabíjecí síťový adaptér.

### 1 Zvýrazněte [Interval timer shooting] v menu fotografování.

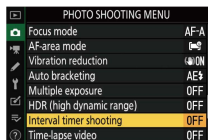

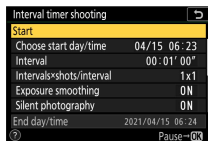

Stisknutím  vyberte zvýrazněnou položku a zobrazte možnosti intervalového snímání.



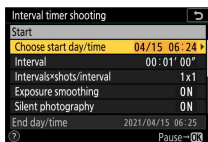

## 2 Upravte nastavení intervalového časovače.

- Vyberte počáteční den a čas.





Zvýrazněte [ **Choose start day/time** ] a stiskněte .

Zvýrazněte možnost a stiskněte .

- Chcete-li okamžitě začít fotografovat, vyberte možnost [ **Now** ].
- Chcete-li zahájit fotografování ve zvoleném datu a čase, vyberte možnost [ **Choose day/time** ]. Vyberte datum a čas a stiskněte .

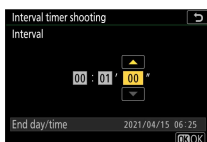
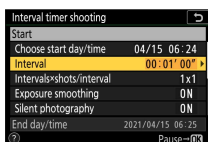
- Vyberte interval mezi snímky.





Zvýrazněte [ **Interval** ] a stiskněte .

Vyberte interval (v hodinách, minutách a sekundách) a stiskněte .

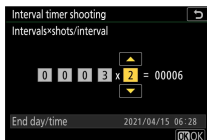
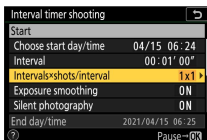

## · Vyberte počet snímků za interval.





Zvýrazněte  
[ **Intervalsxshots/  
interval** ] a stiskněte .

Zvolte počet intervalů  
a počet snímků na interval  
a stiskněte .

- Pokud je v režimu snímání jednoho snímku počet snímků v intervalu nastaven na dva nebo více, budou fotografie pro každý interval pořizovány rychlostí pro režim sériového snímání s vysokou rychlostí.
- Když je pro [ **Tiché fotografování** ] vybráno [ **Vypnuto** ], maximální počet intervalů se bude lišit podle počtu snímků na interval.

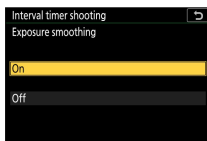
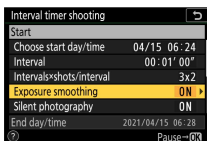
## · Povolit nebo zakázat vyhlazování expozice.



Zvýrazněte [ **Exposure  
smoothing** ] a stiskněte  
.

Zvýrazněte možnost  
a stiskněte .

- Výběr [ **Zapnuto** ] umožňuje fotoaparátu upravit expozici tak, aby odpovídala předchozímu snímku.

## • Povolit nebo zakázat tiché fotografování.

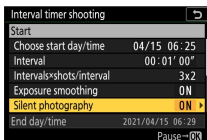

Zvýrazněte [ **Tiché fotografování** ]  
a stiskněte ➤ .

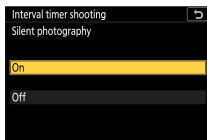

Zvýrazněte možnost  
a stiskněte OK .

## • Vyberte možnost priority intervalu.

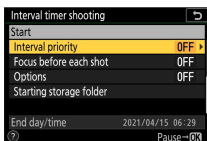

Zvýrazněte [ **Interval priority** ] a stiskněte ➤ .

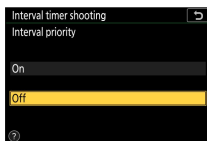

Zvýrazněte možnost  
a stiskněte OK .

## • Zvolte, zda má fotoaparát zaostřovat mezi snímky.

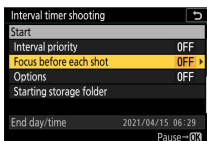

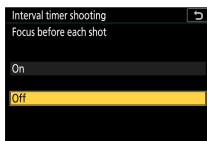

Zvýrazněte [ **Zaostřit před každým snímkem** ]  
a stiskněte ➤ .

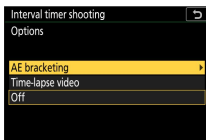
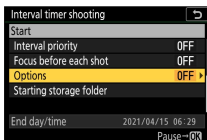

Zvýrazněte možnost  
a stiskněte OK .

• **Vyberte další možnosti.**





Zvýrazněte [ **Možnosti** ]  
a stiskněte .

Zvýrazněte [ **AE bracketing** ] nebo [ **Time-lapse video** ] a stiskněte .

- Pokud jste vybrali [ **AE bracketing** ], vyberte hodnoty pro [ **Počet snímků** ] a [ **Přírůstek** ]; pokud jste vybrali [ **Time-lapse video** ], vyberte nastavení pro [ **Frame size/frame rate** ].

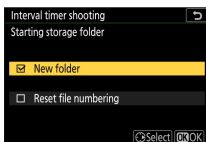
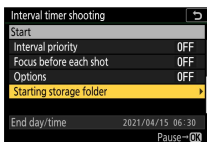
• **Vyberte možnosti počáteční složky.**



Zvýrazněte [ **Starting storage folder** ]  
a stiskněte .

Vyberte požadované možnosti a pokračujte stisknutím .

### 3 Zvýrazněte [Start] a stiskněte .

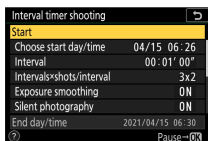

- Pokud bylo v kroku 2 vybráno [ **Now** ] pro [ **Choose start day/time** ], fotografování začne po třech sekundách.
- Jinak bude fotografování zahájeno v čase vybraném pro [ **Choose start day/time** ] > [ **Choose day/time** ].
- Displej se během fotografování vypne.
- Snímání bude pokračovat ve zvoleném intervalu, dokud nebudou pořízeny všechny snímky.

#### ✓ Během natáčení

- Během intervalového fotografování bude indikátor přístupu na paměťovou kartu blikat.

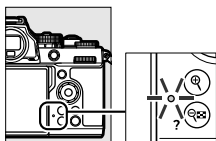

- Pokud se displej zapne namáčknutím tlačítka spouště do poloviny, zobrazí se zpráva [ **Interval timer shooting** ] a ikona  bude blikat.



## ■ Pozastavení intervalového fotografování

Intervalové fotografování lze mezi intervaly pozastavit stisknutím **OK** nebo výběrem [ **Interval timer shooting** ] v menu fotografování, zvýrazněním [ **Pause** ] a stisknutím **OK**. Pamatujte, že nabídky se nemusí zobrazit po stisknutí tlačítka **MENU**, pokud je čas vybraný pro [ **Interval** ] velmi krátký.

- Pokud je pro [ **Možnosti** ] vybráno [ **Časosběrné video** ], stisknutím **OK** mezi intervaly ukončíte intervalové fotografování.

## ■ Obnovení intervalového snímání

Intervalové snímání lze obnovit níže popsaným způsobem.

- **Chcete-li okamžitě pokračovat ve fotografování:**

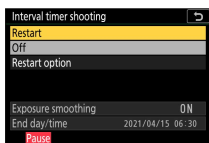

Zvýrazněte [ **Restart** ]  
a stiskněte **OK**.

- **Chcete-li pokračovat ve fotografování v určený čas:**

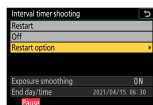

Vyberte [ **Restart option** ],  
zvýrazněte  
[ **Choose day/  
time** ] a stiskněte

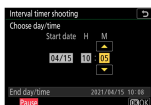

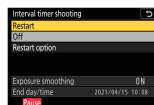

Vyberte počáteční  
datum a čas  
a stiskněte **OK**.



Zvýrazněte  
[ **Restart** ]  
a stiskněte **OK**.

## ■ ■ Ukončení intervalového snímání

Chcete-li ukončit intervalové fotografování před pořízením všech fotografií, vyberte v menu fotografování [ **Interval timer shooting** ], zvýrazněte [ **Off** ] a stiskněte  . Pamatujte, že nabídky se nemusí zobrazit po stisknutí tlačítka **MENU** , pokud je čas vybraný pro [ **Interval** ] velmi krátký. V tomto případě budete muset stisknout  pro pozastavení intervalového fotografování a poté vybrat [ **Interval timer shooting** ] v menu fotografování, zvýraznit [ **Off** ] a stisknout  .

## ✓ Intervalové fotografování

- Zvolte interval delší, než je čas potřebný k pořízení zvoleného počtu snímků při předpokládané rychlosti závěrky. Pamatujte, že během skutečného intervalového fotografování musí fotoaparát nejen pořizovat snímky ve zvoleném intervalu, ale musí mít také dostatek času na dokončení expozic a provedení takových úkolů, jako je zpracování fotografií. Pokud je interval pro pořízení zvoleného počtu snímků příliš krátký, fotoaparát může přeskocit na další interval bez fotografování.
- Pokud je interval příliš krátký, celkový počet pořízených snímků může být menší než počet zvolený pro [ **Intervalyxsnímky/interval** ].
- Pokud používáte blesk, zvolte interval delší, než je doba potřebná k nabití blesku. Pokud je interval příliš krátký, může dojít k odpálení záblesku s menším výkonem, než je výkon potřebný pro plnou expozici.
- Pokud fotografování nemůže pokračovat s aktuálním nastavením – například pokud je rychlost závěrky nastavena na „**Bulb**“ nebo „**Time**“, [ **Interval** ] je [ **00:00'00"** ] nebo čas zahájení je za méně než minutu – na monitoru se zobrazí varování.
- Intervalové fotografování se nespustí, pokud je vybráno [ **Zapnuto** ] pro [ **Tiché fotografování** ] i [ **Priorita intervalu** ] a [ **00:00'0,5"** ] je vybráno pro [ **Interval** ].
- Pokud je vybráno [ **Zapnuto** ] pro [ **Tiché fotografování** ] nebo [ **Časoběrné video** ] pro [ **Možnosti** ], časovač pohotovostního režimu během intervalového fotografování nevyprší, bez ohledu na možnost zvolenou pro Uživatelské nastavení c3 [ **Zpoždění vypnutí** ] > [ **Časovač pohotovostního režimu** ].
- Pokud je paměťová karta plná, intervalový časovač zůstane aktivní, ale nebudou pořizovány žádné snímky. Vložte další paměťovou kartu a pokračujte ve fotografování ( □ 317 ).
- Intervalové snímání se pozastaví, pokud:
  - Fotoaparát se vypne a znovu zapne (když je fotoaparát vypnutý, baterie a paměťové karty lze vyměnit bez ukončení intervalového fotografování)
  - ☺ je vybráno pro režim uvolnění

- Změna nastavení fotoaparátu při aktivním intervalovém časovači může způsobit ukončení fotografování.

### ✓ **Režim uvolnění**

Bez ohledu na vybraný režim spuštění fotoaparát pořídí zadaný počet snímků v každém intervalu.

### ✓ **Úprava nastavení mezi snímky**

Mezi snímky lze prohlížet snímky a upravovat nastavení fotografování a nabídky. Pamatujte však, že monitor se vypne a fotografování bude pokračovat několik sekund před pořízením dalšího snímku.

### ✓ **Intervalové fotografování: Omezení**

Intervalové fotografování nelze kombinovat s některými funkcemi fotoaparátu, včetně:

- nahrávání videa,
- dlouhé časové expozice („Žárovka“ nebo „Čas“),
- samospoušť,
- bracketing,
- HDR (vysoký dynamický rozsah),
- vícenásobné expozice a
- posun zaměření

### ✓ **Když je vybráno [Zapnuto] pro [Tiché fotografování]**

Výběrem [ **Zapnuto** ] pro [ **Tiché fotografování** ] deaktivujete některé funkce fotoaparátu, včetně:

- Citlivost ISO Hi 1 a Hi 2,
- fotografování s bleskem,
- redukce šumu při dlouhé expozici a
- redukce blikání.

### ✓ **Nastavení intervalového časovače**

Vypnutí fotoaparátu nebo výběr nového snímacího režimu neovlivní nastavení intervalového fotografování.

---



# Časoběrné video

MENU tlačítko ➔  menu fotografování

Fotoaparát automaticky pořizuje fotografie ve vybraných intervalech a vytváří tak časoběrné video.

Volba	Popis
[ Start ]	Spustíte časoběrné nahrávání. Fotografování začne přibližně po 3 s a pokračuje v intervalu zvoleném pro [ Interval ] po dobu zvolenou pro [ Shooting time ].
[ Interval ]	Vyberte interval mezi snímky v minutách a sekundách.
[ čas natáčení ]	Vyberte, jak dlouho bude fotoaparát pokračovat ve fotografování, v hodinách a minutách.
[ vyhlazení expozice ]	Výběr [ Zapnuto ] vyhlazuje náhlé změny expozice. <ul style="list-style-type: none"><li>• Velké změny jasu objektu během fotografování mohou způsobit zjevné odchytky v expozici. To lze řešit zkrácením intervalu mezi snímky.</li><li>• Vyhlazení expozice se neprojeví v režimu <b>M</b>, pokud je vybrána možnost [ Vypnuto ] pro [ Nastavení citlivosti ISO ] &gt; [ Automatické ovládání citlivosti ISO ] v menu fotografování.</li></ul>
[ Tichá fotografie ]	Chcete-li ztlumit závěrku a eliminovat otřesy, které vytváří při fotografování, vyberte [ Zapnuto ]. <ul style="list-style-type: none"><li>• Výběrem [ Zapnuto ] nedojde k úplnému ztišení fotoaparátu. Zvuky fotoaparátu mohou být stále slyšet, například při automatickém zaostřování nebo nastavování clony, v druhém případě nejzřetelněji při clonách menších (tj. při clonách vyšších) než f/5,6.</li></ul>

Volba	Popis
[ <b>Velikost snímků/ snímková frekvence</b> ]	Vyberte velikost snímku a frekvenci pro konečné video.
[ <b>Priorita intervalu</b> ]	<ul style="list-style-type: none"> <li>• [ <b>Zapnuto</b> ]: Povolte prioritu intervalu, abyste zajistili, že snímky pořízené v režimech <b>P</b> a <b>A</b> budou pořízeny ve zvoleném intervalu. <ul style="list-style-type: none"> <li>- Vyberte [ <b>Release</b> ] pro uživatelskou funkci a2 [ <b>AF-S priority selection</b> ], když je pro režim ostření vybráno <b>AF-S</b>, a pro uživatelskou funkci a1 [ <b>AF-C priority selection</b> ], když je vybráno <b>AF-C</b>.</li> <li>- Pokud je vybráno [ <b>Zapnuto</b> ] pro [ <b>Nastavení citlivosti ISO</b> ] &gt; [ <b>Automatické řízení citlivosti ISO</b> ] a čas vybraný pro [ <b>Minimální rychlost závěrky</b> ] je delší než interval, čas vybraný pro interval bude mít přednost před vybranou rychlostí závěrky.</li> </ul> </li> <li>• [ <b>Off</b> ]: Deaktivujte prioritu intervalu, abyste zajistili správnou expozici fotografií.</li> </ul>
[ <b>Zaostřeno před každým výstřelem</b> ]	Pokud je vybráno [ <b>Zapnuto</b> ], fotoaparát mezi snímky zaostří.

# Nahrávání časoběrných videí

## ✓ Před střelbou

- Časoběrná videa jsou natáčena pomocí oříznutí videa.
- Pořídte zkušební snímky a zkontrolujte výsledky na monitoru.
- Než budete pokračovat, vyberte [ **Časové pásmo a datum** ] v nabídce nastavení a ujistěte se, že jsou hodiny fotoaparátu nastaveny na správný čas a datum.
- Abyste zajistili, že fotografování nebude přerušeno, použijte plně nabitou baterii nebo volitelný nabíjecí síťový adaptér.

## 1 Zvýrazněte [Časoběrné video] v nabídce fotografování.

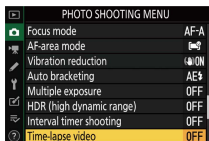

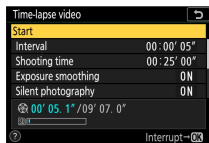

Stisknutím  vyberte zvýrazněnou položku a zobrazte nabídku [ **Časoběrné video** ].



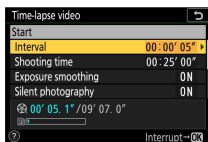

## 2 Upravte nastavení časosběrného videa.

- Vyberte interval mezi snímky.

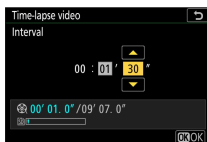

Zvýrazněte [ **Interval** ]  
a stiskněte .



Vyberte interval (v  
minutách a sekundách)  
a stiskněte .

- Zvolte interval delší, než je nejpomalejší předpokládaná rychlost závěrky.

- Vyberte celkovou dobu fotografování.

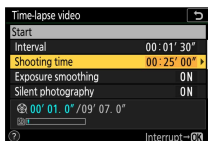

Zvýrazněte [ **Shooting  
time** ] a stiskněte .

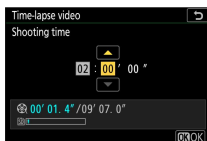

Vyberte dobu snímání  
(v hodinách a minutách)  
a stiskněte .

- Maximální doba natáčení je 7 hodin a 59 minut.

• **Povolit nebo zakázat vyhlazování expoziční.**

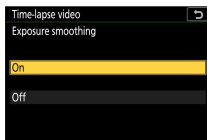
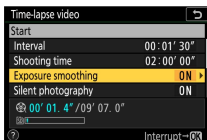

Zvýrazněte [ **Exposure smoothing** ] a stiskněte



Zvýrazněte možnost a stiskněte **OK** .

- Výběr [ **Zapnuto** ] vyhlazuje náhlé změny expoziční.

• **Povolit nebo zakázat tiché fotografování.**

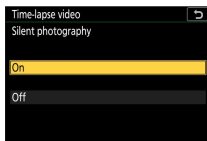
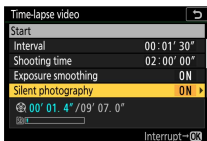

Zvýrazněte [ **Tiché fotografování** ] a stiskněte  .

Zvýrazněte možnost a stiskněte **OK** .

• **Vyberte velikost rámu a rychlost.**

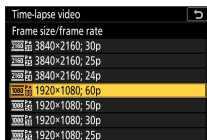
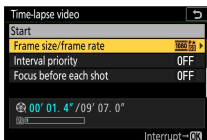



Zvýrazněte [ **Frame size/frame rate** ] a stiskněte



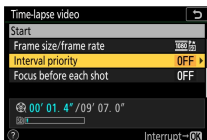

Zvýrazněte možnost a stiskněte **OK** .

- **Vyberte možnost priority intervalu.**



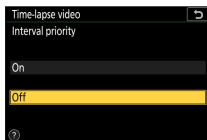

Zvýrazněte [ **Interval priority** ] a stiskněte  .



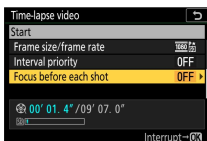

Zvýrazněte možnost a stiskněte  .

- **Zvolte, zda má fotoaparát zaostřovat mezi snímky.**

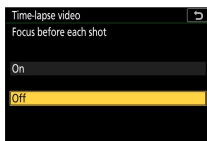

Zvýrazněte [ **Zaostřit před každým snímkem** ] a stiskněte  .



Zvýrazněte možnost a stiskněte  .

- Pokud je vybráno [ **Zapnuto** ] pro [ **Zaostřit před každým snímkem** ], fotoaparát zaostří před každým snímkem podle aktuálně vybrané možnosti pro režim ostření.

### 3 Zvýrazněte [Start] a stiskněte **OK**.

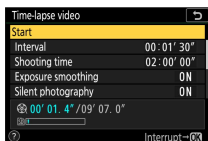

- Natáčení začne asi po 3 sekundách.
- Během fotografování se displej vypne.
- Fotoaparát pořizuje snímky v intervalu zvoleném pro [ **Interval** ] po dobu zvolenou pro [ **Shooting time** ] v kroku 2.

## ■ ■ Končící střelba

Chcete-li ukončit fotografování před pořízením všech fotografií, stiskněte **OK** nebo vyberte [ **Time-lapse video** ] v menu fotografování, zvýrazněte [ **Off** ] a stiskněte **OK**. Pamatujte, že nabídky se nemusí zobrazit po stisknutí tlačítka **MENU**, pokud je čas vybraný pro [ **Interval** ] velmi krátký.

- Video se vytvoří ze snímků pořízených do bodu, kde fotografování skončilo, a obnoví se normální fotografování.

## ✓ Výpočet délky finálního videa

- Celkový počet snímků ve finálním videu lze vypočítat vydělením času fotografování vybraného v kroku 2 intervalem, zaokrouhlením nahoru a přidáním 1.
- Délku finálního videa pak lze vypočítat vydělením počtu snímků snímkovou frekvencí vybranou pro [ **Frame size/frame rate** ] (například video o 48 snímcích zaznamenané s [ **1920×1080; 24p** ] vybraným pro [ **Velikost snímku/snímková frekvence** ] bude asi dvě sekundy).
- Maximální délka časoběrných videí je 20 minut.

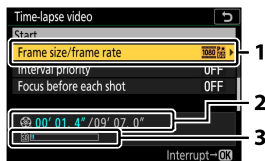

1 Velikost snímku/snímková frekvence

2 Zaznamenaná délka/  
maximální délka

3 Indikátor paměťové karty



## ✓ Recenze obrázku

Tlačítko  nelze použít k prohlížení snímků během fotografování. Aktuální snímek se však zobrazí na několik sekund po každém snímku, pokud je v nabídce přehrávání vybrána možnost [ **Zapnuto** ] nebo [ **Zapnuto (pouze monitor)** ] pro [ **Kontrola snímku** ]. Pamatujte, že během zobrazení rámečku nelze provádět jiné operace přehrávání. Pokud je interval velmi krátký, aktuální snímek se nemusí zobrazit.

## ✓ Časoběrná videa

- U časoběrných videí se nezaznamenává zvuk.
- Rychlost závěrky a čas potřebný k záznamu snímku na paměťovou kartu se může snímek od snímku lišit. V důsledku toho se interval mezi zaznamenaným výstřelem a začátkem dalšího výstřelu může lišit.



- Natáčení nezačne, pokud nelze zaznamenat časosběrné video při aktuálním nastavení, například pokud:
  - Hodnota vybraná pro [ **Interval** ] je delší než hodnota vybraná pro [ **Shooting time** ]
  - [ **00:00'00"** ] je vybráno pro [ **Interval** ] nebo [ **Shooting time** ]
  - [ **Zapnuto** ] je vybráno pro [ **Tiché fotografování** ] i [ **Priorita intervalu** ] a [ **00:00'0,5"** ] je vybráno pro [ **Interval** ]
  - Paměťová karta je plná
- Pokud nelze časosběrné nahrávání videa spustit při aktuálním nastavení, například protože je rychlost závěrky nastavena na „ **Bulb** “ nebo „ **Time** “, zobrazí se varování.
- Tlačítko  nelze použít k prohlížení snímků během časosběrného záznamu.
- Pro konzistentní barvy zvolte při nahrávání časosběrných videí jiné nastavení vyvážení bílé než  **A [ Auto ]** nebo  **A [ Natural light auto ]**.
- Bez ohledu na možnost vybranou pro uživatelské nastavení c3 [ **Power off delay** ] > [ **Standby timer** ], časovač pohotovostního režimu během nahrávání nevyprší.
- Fotografování se může ukončit, pokud použijete ovládací prvky fotoaparátu, změníte nastavení nebo je připojen kabel HDMI . Video bude vytvořeno ze snímků pořízených do bodu, kde bylo natáčení ukončeno.
- Následující ukončení fotografování bez pípnutí nebo záznamu videa:
  - Vyjmutí baterie
  - Vysunutí paměťové karty

### **Během natáčení**

Během fotografování svítí indikátor přístupu na paměťovou kartu.

### **Nastavení mezi nahrávkami**

Mezi časosběrnými videozáznamy lze upravit nastavení snímání a nabídky. Pamatujte však, že monitor se vypne a fotografování bude pokračovat přibližně 2 sekundy před pořízením dalšího snímku.

## ✓ Časoběrná videa: Omezení

Časoběrné nahrávání videa nelze kombinovat s některými funkcemi fotoaparátu, včetně:

- nahrávání videa,
- dlouhé časové expozice („Žárovka“ nebo „Čas“),
- samospoušť,
- bracketing,
- HDR (vysoký dynamický rozsah),
- vícenásobné expozice,
- intervalové fotografování a
- posun zaměření.

## ✓ Když je vybráno [Zapnuto] pro [Tiché fotografování]

Výběrem [ **Zapnuto** ] pro [ **Tiché fotografování** ] deaktivujete některé funkce fotoaparátu, včetně:

- Citlivost ISO Hi 1 a Hi 2,
- fotografování s bleskem,
- režim zpoždění expozice,
- redukce šumu při dlouhé expozici a
- redukce blikání.

## Focení s posunem ostření

MENU tlačítko ➡  menu fotografování

Posun ostření automaticky mění ostření v rámci série snímků. Použijte jej k pořízení fotografií, které budou později zkombinovány pomocí vrstvení zaostření k vytvoření jediného snímku se zvýšenou hloubkou ostrosti. Před použitím posunu ostření vyberte režim ostření **AF-A**, **AF-S** nebo **AF-C** a režim spouštění jiný než .

Volba	Popis
[ <b>Start</b> ]	Začněte střílet. Fotoaparát pořídí zvolený počet snímků a u každého snímku změní zaostřovací vzdálenost o vybranou hodnotu.
[ <b>Počet výstřelů</b> ]	Zvolte počet snímků (maximálně 300).
[ <b>Šířka kroku zaostření</b> ]	Posun zaostření mění zaostřovací vzdálenost v rámci série fotografií. Zvolte míru změny zaostřovací vzdálenosti při každém snímku.
[ <b>Interval do dalšího výstřelu</b> ]	<p>Vyberte interval mezi snímky v sekundách.</p> <ul style="list-style-type: none"> <li>• Vyberte [ <b>00</b> ], chcete-li pořizovat snímky rychlostí až 3 obr./s.</li> <li>• Abyste zajistili správnou expozici při použití blesku, zvolte dostatečně dlouhý interval, aby se blesk nabil.</li> </ul>
[ <b>Zámek expozice prvního snímku</b> ]	<ul style="list-style-type: none"> <li>• [ <b>Zapnuto</b> ]: Fotoaparát zablokuje expozici pro všechny snímky při nastavení pro první snímek.</li> <li>• [ <b>Off</b> ]: Fotoaparát upraví expozici před každým snímekem.</li> </ul>
[ <b>Tichá fotografie</b> ]	<p>Chcete-li během fotografování eliminovat zvuky závěrky, vyberte [ <b>Zapnuto</b> ].</p> <ul style="list-style-type: none"> <li>• Výběrem [ <b>Zapnuto</b> ] nedojde k úplnému ztišení fotoaparátu. Zvuky fotoaparátu mohou být stále slyšet, například při automatickém zaostřování nebo nastavování clony, v druhém případě nejzřetelněji při clonách menších (tj. při clonách vyšších) než f/5,6.</li> </ul>

Volba	Popis
[ Spuštění složky úložiště ]	<p>Zvýrazněte možnost a stisknutím  vyberte ( <input checked="" type="checkbox"/> ) nebo zrušte výběr ( <input type="checkbox"/> ).</p> <ul style="list-style-type: none"> <li>• [ <b>Nová složka</b> ]: Pro každou novou sekvenci se vytvoří nová složka.</li> <li>• [ <b>Obnovit číslování souborů</b> ]: Číslování souborů se resetuje na 0001 při každém vytvoření nové složky.</li> </ul>

## Focení s posunem zaostření

### Před střílbou

- Pořídte zkušební snímek při aktuálním nastavení.
- Abyste zajistili, že fotografování nebude přerušeno, použijte plně nabitou baterii nebo volitelný nabíjecí síťový adaptér.

### 1 Soustředit se.

- Během posunu ostření fotoaparát pořídí sérii snímků počínaje od zvolené pozice ostření a pokračuje směrem k nekonečnu. Vzhledem k tomu, že fotografování končí při dosažení nekonečna, měla by být počáteční poloha zaostření mírně před (tj. blíže k fotoaparátu než) nejbližším bodem na objektu.
- Po zaostření fotoaparátem nehýbejte.

## 2 Zvýrazněte [Focus shift shooting] v menu fotografování.

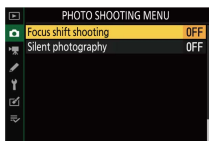

Stisknutím  vyberte zvýrazněnou položku a zobrazte nastavení posunu zaostření.



### 3 Upravte nastavení posunu zaostření.

#### · Zvolte počet výstřelů.



Zvýrazněte [ **No. of shots** ] a stiskněte .



Zvolte počet snímků a stiskněte .

- Maximální počet výstřelů je 300.
- Doporučujeme pořídit více snímků, než si myslíte, že budete potřebovat. Během vrstvení zaostření je můžete odhrnout.
- Pro fotografie hmyzu nebo jiných malých předmětů může být zapotřebí více než 100 snímků. Na druhou stranu k fotografování krajiny zepředu dozadu širokoúhlým objektivem může být potřeba jen málokdo.



#### · Zvolte míru změny zaostřovací vzdálenosti při každém snímku.

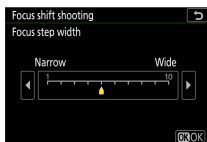

Zvýrazněte [ **Focus step width** ] a stiskněte .





Vyberte šířku kroku zaostření a stiskněte .

- Stiskněte  pro zmenšení šířky kroku ostření,  pro zvětšení.
- Uvědomte si, že vysoké nastavení zvyšuje riziko, že některé oblasti budou rozostřené, když jsou snímky poskládány na sebe. Doporučuje se hodnota 5 nebo méně.

- Před fotografováním zkuste experimentovat s různými nastaveními.

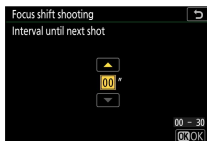
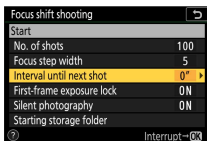
• **Zvolte interval do dalšího snímku.**





Zvýrazněte [ **Interval do dalšího snímku** ] a stiskněte .

Vyberte interval mezi snímky a stiskněte .

- Vyberte interval mezi snímky v sekundách.
- Vyberte [ **00** ], chcete-li pořizovat snímky rychlostí až 3 obr./s.
- Abyste zajistili správnou expozici při použití blesku, zvolte dostatečně dlouhý interval, aby se blesk nabil. Při fotografování bez blesku se doporučuje nastavení [ **00** ].

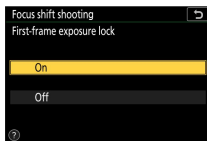
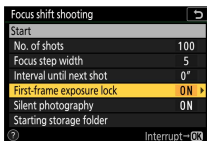
• **Povolí nebo zakáže zámeček expozice prvního snímku.**



Zvýrazněte [ **Zámeček expozice prvního snímku** ] a stiskněte .

Zvýrazněte možnost a stiskněte .

- [ **Vypnuto** ] se doporučuje, pokud se osvětlení a další podmínky během fotografování nezmění, [ **Zapnuto** ] při fotografování krajiny a podobně při proměnlivém osvětlení.

- Výběrem [ **Zapnuto** ] se expozice uzamkne na hodnotě pro první snímek, čímž se zajistí, že všechny fotografie budou mít stejnou expozici. Velké změny jasu objektu během fotografování však mohou vést ke zjevným odchylkám v expozici. To lze vyřešit výběrem [ **Off** ].

• **Povolit nebo zakázat tiché fotografování.**

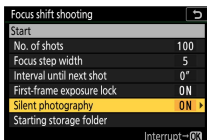

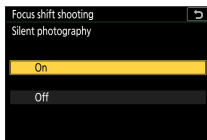

Zvýrazněte [ **Tiché fotografování** ] a stiskněte .



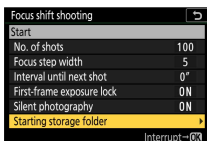

Zvýrazněte možnost a stiskněte .



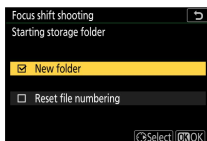

• **Vyberte možnosti počáteční složky.**



Zvýrazněte [ **Starting storage folder** ] a stiskněte .



Vyberte požadované možnosti a pokračujte stisknutím .

- Zvýrazněte volbu a stiskněte  pro výběr; vybrané položky jsou označeny zaškrtnutím (  ). Chcete-li zrušit výběr (odstranit zaškrtnutí z:  ) vybrané možnosti, zvýrazněte ji a znovu stiskněte .

- Zaškrtnutím (  ) vedle [ **Nová složka** ] vytvořte novou složku pro každou novou sekvenci.



- Zaškrtnutím (☑) vedle položky [ **Resetovat číslování souborů** ] obnovíte číslování souborů na 0001 při každém vytvoření nové složky.

## 4 Zvýrazněte [Start] a stiskněte **OK**.



- Natáčení začne asi po 3 sekundách.
- Během fotografování se displej vypne.
- Fotoaparát pořizuje snímky ve zvoleném intervalu, počínaje zaostřovací vzdáleností zvolenou na začátku fotografování a postupuje směrem k nekonečnu o zvolenou vzdálenost zaostřovacího kroku u každého snímku.
- Fotografování skončí, když je pořízen vybraný počet snímků nebo zaostření dosáhne nekonečna.

## Ukončení focení s posunem zaostření

Chcete-li ukončit fotografování před pořízením všech snímků, postupujte takto:

- vyberte [ **Focus shift shooting** ] v menu fotografování, zvýrazněte [ **Off** ] a stiskněte **OK**, nebo
- stiskněte tlačítko spouště do poloviny nebo stiskněte tlačítko **OK** mezi snímky.

## ✔ Clona

Vzhledem k tomu, že snímky pořízené při velmi malých clonách (vysoká clonová čísla) mohou postrádat rozlišení, doporučujeme zvolit širší clonu (nižší clonová čísla) než  $f/8$ – $f/11$ .

## ✔ Během natáčení

Během fotografování bliká indikátor přístupu na paměťovou kartu.

## ✔ Focení s posunem zaostření

- Rychlost závěrky a čas potřebný k zaznamenání snímku se může snímek od snímku lišit. V důsledku toho se interval mezi zaznamenaným výstřelem a začátkem dalšího výstřelu může lišit.
- Fotografování skončí, když zaostření dosáhne nekonečna, a v závislosti na poloze zaostření na začátku fotografování může fotografování skončit dříve, než bude pořízen vybraný počet snímků.
- Bez ohledu na možnost vybranou pro uživatelskou funkci **c3 [ Power off delay ]** > **[ Standby timer ]**, časovač pohotovostního režimu během fotografování nevyprší.
- Pokud používáte blesk, zvolte interval delší, než je doba potřebná k nabití blesku. Pokud je interval příliš krátký, může dojít k odpálení záblesku s menším výkonem, než je výkon potřebný pro plnou expozici.
- Pokud fotografování nemůže pokračovat s aktuálním nastavením, například protože je rychlost závěrky nastavena na „**Bulb**“ nebo „**Time**“, zobrazí se varování.
- Změna nastavení fotoaparátu během focení s posunem zaostření může způsobit ukončení fotografování.

## ✔ Focení s posunem ostření: Omezení

Fotografování s posunem zaostření nelze kombinovat s některými funkcemi fotoaparátu, včetně:

- nahrávání videa,
- dlouhé časové expozice („Žárovka“ nebo „Čas“),
- samospoušť,
- bracketing,
- HDR (vysoký dynamický rozsah),

- vícenásobné expozice,
- intervalové fotografování a
- časosběrný záznam videa.

### ✓ Když je vybráno [Zapnuto] pro [Tiché fotografování]

Výběrem [ **Zapnuto** ] pro [ **Tiché fotografování** ] deaktivujete některé funkce fotoaparátu, včetně:

- Citlivost ISO Hi 1 a Hi 2,
- fotografování s bleskem,
- režim zpoždění expozice,
- redukce šumu při dlouhé expozici a
- redukce blikání.

### 📝 Detailní záběry

Vzhledem k tomu, že hloubka zaostření je při krátkých zaostřovacích vzdálenostech snížena, doporučujeme při fotografování objektů blízko fotoaparátu volit menší kroky zaostření a zvýšit počet snímků.

## Tichá fotografie

MENU tlačítka ➡ 📷 menu fotografování

Eliminujte zvuky závěrky během fotografování (📖 128).

Volba	Popis
[ <b>zapnuto</b> ]	<p>Eliminujte vibrace produkované závěrkou. Použijte pro krajiny, zátiší a další statické objekty. Doporučuje se použití stativu.</p> <ul style="list-style-type: none"> <li>• Výběrem [ <b>Zapnuto</b> ] pro [ <b>Tiché fotografování</b> ] nedojde k úplnému ztišení fotoaparátu. Zvuky fotoaparátu mohou být stále slyšet, například při automatickém zaostřování nebo nastavování clony, v druhém případě nejzřetelněji při clonách menších (tj. při clonách vyšších) než <math>f/5,6</math>.</li> <li>• Fotografování s bleskem je zakázáno.</li> <li>• Redukce šumu při dlouhé expozici je zakázána.</li> <li>• Použije se elektronická závěrka bez ohledu na možnost zvolenou pro uživatelskou funkci d4 [ <b>Typ závěrky</b> ].</li> <li>• Bez ohledu na nastavení zvolená pro [ <b>Možnosti pípnutí</b> ] v menu nastavení se při zaostření fotoaparátu nebo při činnosti samospouště neozve pípnutí.</li> <li>• Povolením tichého fotografování se změní snímková frekvence pro režimy sériového snímání (  175 ).</li> </ul>
[ <b>Vypnuto</b> ]	Zakázat tiché fotografování.



## Nabídka nahrávání videa: Možnosti nahrávání videa

Chcete-li zobrazit nabídku nahrávání videa, vyberte kartu  v nabídkách fotoaparátu.



Nabídka nahrávání videa obsahuje následující položky:

Položka		Položka	
[ <b>Resetovat nabídku nahrávání videa</b> ]	342	[ <b>Ovládání vinětace</b> ]	346
[ <b>Název souboru</b> ]	342	[ <b>kompence difrakce</b> ]	347
[ <b>Velikost snímků/snímková frekvence</b> ]	342	[ <b>Automatické ovládání zkraslení</b> ]	347
[ <b>Kvalita videa</b> ]	343	[ <b>Redukce blikání</b> ]	347
[ <b>Typ souboru videa</b> ]	343	[ <b>měření</b> ]	348
[ <b>Nastavení citlivosti ISO</b> ]	343	[ <b>Režim uvolnění (uložení snímku)</b> ]	348
[ <b>Vyvážení bílé</b> ]	345	[ <b>režim ostření</b> ]	349
[ <b>Nastavit Picture Control</b> ]	345	[ <b>Režim oblasti AF</b> ]	349
[ <b>Spravovat Picture Control</b> ]	346	[ <b>Snížení vibrací</b> ]	349
[ <b>Aktivní D-Lighting</b> ]	346	[ <b>Elektronická VR</b> ]	350
[ <b>ČR s vysokým ISO</b> ]	346	[ <b>Citlivost mikrofonu</b> ]	350



Položka		Položka	
[ Atenuátor ]	351	[ Snížení hluku větru ]	352
[ Frekvenční odezva ]	351	[ Časový kód ]	352

## Viz také

„Výchozí nastavení nabídky nahrávání videa“ ( 228)

## Resetovat nabídku nahrávání videa

MENU tlačítko ➔  menu nahrávání videa

Zvýrazněte [ **Ano** ] a stiskněte  pro obnovení možností nabídky nahrávání videa na výchozí hodnoty ( 228).



## Pojmenování souboru

MENU tlačítko ➔  menu nahrávání videa

Vyberte třípísmennou předponu použitou při pojmenování obrazových souborů, ve kterých jsou uložena videa; výchozí předpona je „DSC“ ( 252).

## Velikost snímku/snímková frekvence

MENU tlačítko ➔  menu nahrávání videa

Vyberte velikost snímku videa (v pixelech) a snímkovou frekvenci. Další informace naleznete v části „Velikost snímku a frekvence/kvalita videa“ v „Nabídce “ ( 182).

## Kvalita videa

MENU tlačítko ➡  menu nahrávání videa

Vyberte z možností [ **Vysoká kvalita** ] a [ **Normální** ]. Další informace naleznete v části „Velikost snímku a frekvence/kvalita videa“ v „Nabídce **i**“ (  182 ).

## Typ souboru videa

MENU tlačítko ➡  menu nahrávání videa

Nahrávejte videa ve formátu MOV nebo MP4.

- Formát záznamu zvuku se liší podle formátu video souboru. Lineární PCM se používá pro soubory MOV a AAC pro soubory MP4.

## Nastavení citlivosti ISO

MENU tlačítko ➡  menu nahrávání videa

Upravte nastavení citlivosti ISO pro režim videa.

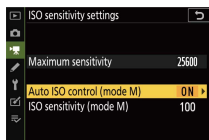

Volba	Popis
[ <b>Maximální citlivost</b> ]	<p>Vyberte horní limit pro automatické ovládání citlivosti ISO, abyste zabránili jeho přílišnému zvýšení.</p> <ul style="list-style-type: none"> <li>• Vybraná hodnota slouží jako horní limit pro citlivost ISO v režimech <b>P</b>, <b>S</b> a <b>A</b> a když je vybráno [ <b>Zapnuto</b> ] pro [ <b>Auto ISO control (režim M)</b> ] v režimu <b>M</b>.</li> </ul>
[ <b>Automatické ovládání ISO (režim M)</b> ]	<p>Pokud vyberete [ <b>Zapnuto</b> ] a stisknete tlačítko , fotoaparát automaticky upraví citlivost ISO pro režim videa v režimu <b>M</b>. Pokud je vybrána možnost [ <b>Vypnuto</b> ], citlivost ISO zůstane pevně nastavena na hodnotě zvolené pomocí voliče citlivosti ISO.</p> <ul style="list-style-type: none"> <li>• Bez ohledu na vybranou možnost se automatická regulace citlivosti ISO používá v jiných režimech než <b>M</b>.</li> </ul>
[ <b>Citlivost ISO (režim M)</b> ]	Zobrazí se citlivost ISO zvolená pomocí voliče citlivosti ISO.

- Když je aktivováno automatické ovládání citlivosti ISO, na displeji fotografování se zobrazí **ISO AUTO**. Když se citlivost změní z hodnoty zvolené uživatelem, na displeji se zobrazí citlivost ISO.







## ✓ Automatické ovládání citlivosti ISO

- Při vysokých citlivostech ISO se může zvýšit „šum“ (náhodně rozmístěné jasné pixely, mlha nebo čáry).
- Při vysokých citlivostech ISO může mít fotoaparát potíže se zaostřením.
- Výše uvedenému lze předejít výběrem nižší hodnoty pro [ **Nastavení citlivosti ISO** ] > [ **Maximální citlivost** ].

## Vyvážení bílé

MENU tlačítko ➡  menu nahrávání videa

Vyberte vyvážení bílé pro videa. Chcete-li použít aktuálně vybranou možnost pro fotografie, vyberte [ **Stejně jako nastavení fotografií** ] (  258 ).

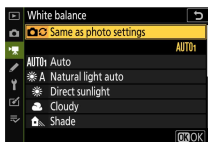

## Nastavte Picture Control

MENU tlačítko ➡  menu nahrávání videa

Vyberte Picture Control pro videa. Chcete-li použít aktuálně vybranou možnost pro fotografie, vyberte [ **Stejně jako nastavení fotografií** ] (  265 ).

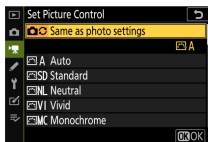

## Správa Picture Control

MENU tlačítko ➡ 菜单 menu nahrávání videa

Uložte upravená nastavení pro optimalizaci snímků jako vlastní nastavení pro optimalizaci snímků ( 267 ).

## Aktivní D-Lighting

MENU tlačítko ➡ 菜单 menu nahrávání videa

Zachovejte detaily ve světlech a stínech a vytvořte videa s přirozeným kontrastem. Chcete-li použít aktuálně vybranou možnost pro fotografie, vyberte [ **Stejně jako nastavení fotografií** ] ( 171 , 188 ).

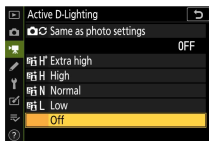

## Vysoká citlivost ISO

MENU tlačítko ➡ 菜单 menu nahrávání videa

Snižte „šum“ (náhodně rozmístěné jasné pixely) ve videích nahraných při vysoké citlivosti ISO ( 273 ).

## Ovládání vinětace

MENU tlačítko ➡ 菜单 menu nahrávání videa

Snižte vinětaci ve videích. Chcete-li použít aktuálně vybranou možnost pro fotografie, vyberte [ **Stejně jako nastavení fotografií** ] ( 274 ).

## Difrakční kompenzace

MENU tlačítko ➡  menu nahrávání videa

Snižit difrakci ve videích (  275 ).

## Automatické ovládání zkreslení

MENU tlačítko ➡  menu nahrávání videa

Snižte soudkovité a tlumené zkreslení ve videích (  275 ).

## Redukce blikání

MENU tlačítko ➡  menu nahrávání videa

Snižte blikání a pruhy při fotografování pod zářivkovým osvětlením nebo osvětlením rtuťovými výbojkami během záznamu videa. Chcete-li, aby fotoaparát automaticky zvolil správnou frekvenci, vyberte možnost [ **Auto** ]. Pokud [ **Auto** ] neposkytuje požadované výsledky, vyberte [ **50 Hz** ] nebo [ **60 Hz** ] podle frekvence místního napájecího zdroje. Vyberte [ **50 Hz** ] pro oblasti s napájením 50 Hz, [ **60 Hz** ] pro oblasti s napájením 60 Hz.

## ✓ Redukce blikání v nabídce nahrávání videa

- Pokud [ **Auto** ] neposkytuje požadované výsledky a nejste si jisti frekvencí místního napájení, vyzkoušejte možnosti 50 i 60 Hz a vyberte tu, která poskytuje nejlepší výsledky.
- Redukce blikání nemusí přinést požadované výsledky, pokud je objekt velmi jasný. V takovém případě zkuste zvolit menší clonu (vyšší clonové číslo).
- Redukce blikání nemusí přinést požadované výsledky v jiných režimech než **M**. V takovém případě zvolte režim **M** a zvolte rychlost závěrky přizpůsobenou frekvenci místního napájení:
  - 50 Hz: 1/100 s, 1/50 s, 1/25 s
  - 60 Hz: 1/125 s, 1/60 s, 1/30 s

## Měření

MENU tlačítko ➡  menu nahrávání videa

Vyberte, jak bude fotoaparát měřit expozici v režimu videa. [ **Bodové měření** ] není dostupné v nabídce nahrávání videa (  169 ).

## Režim uvolnění (uložit snímek)

MENU tlačítko ➡  menu nahrávání videa

V režimu videa si můžete vybrat operaci, která se provede při stisknutí tlačítka spouště (  97 ).

Volba	Popis
 [ <b>Jeden snímek</b> ]	Fotoaparát pořídí jeden snímek při každém stisknutí tlačítka spouště. S každým videem lze pořídít až 40 fotografií.

Volba	Popis
 [ <b>Nepřetržitě</b> ]	<ul style="list-style-type: none"> <li>• Fotoaparát pořizuje snímky, zatímco je stisknuto tlačítko spouště.</li> <li>• Snímková frekvence se mění podle snímkové frekvence vybrané pro [ <b>Frame size/frame rate</b> ] v nabídce záznamu videa.</li> <li>• Doba dostupná pro sérii se zobrazí na displeji fotografování.</li> <li>• Během natáčení videa bude při každém stisku spouště pořízena pouze jedna fotografie.</li> </ul>

## Režim ostření

MENU tlačítko ➡  menu nahrávání videa

Vyberte režim ostření pro záznam videa (  106 ).

## Režim oblasti AF

MENU tlačítko ➡  menu nahrávání videa

Vyberte, jak fotoaparát zaostřuje v režimu videa (  108 ).

## Snížení vibrací

MENU tlačítko ➡  menu nahrávání videa

Upravte nastavení redukce vibrací pro režim videa. Chcete-li použít aktuálně vybranou možnost pro fotografie, vyberte [ **Stejně jako nastavení fotografií** ] (  178 ).

## Elektronická VR

MENU tlačítko ➡  menu nahrávání videa

Vyberte, zda chcete povolit elektronickou redukci vibrací v režimu videa (  189 ).

## Citlivost mikrofону

MENU tlačítko ➡  menu nahrávání videa

Zapněte nebo vypněte vestavěné nebo externí mikrofony nebo upravte citlivost mikrofону.

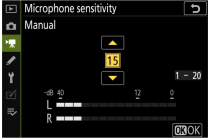
Volba	Popis
[ Auto ]	Nastavte citlivost mikrofону automaticky.
[ manuál ]	<p>Nastavte citlivost mikrofону ručně. Vyberte si z hodnot od [ 1 ] do [ 20 ]. Čím vyšší hodnota, tím vyšší citlivost; čím nižší hodnota, tím nižší citlivost.</p> 
[ Mikrofon vypnutý ]	Vypněte nahrávání zvuku.

## ✓ **Videa bez zvuku**

Videa nahraná s [ **Mikrofon vypnutý** ] vybraným pro [ **Citlivost mikrofonu** ] jsou označena ikonou .

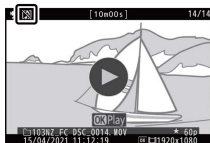

## **Tlumič**



MENU tlačítko ➡  menu nahrávání videa

Výběrem možnosti [ **Povolit** ] snížíte zisk mikrofonu a zabráníte zkreslení zvuku při nahrávání videí v hlučném prostředí.

## **Frekvenční odezva**

MENU tlačítko ➡  menu nahrávání videa

Zvolte rozsah frekvencí, na které reagují vestavěné a externí mikrofony.

	<b>Volba</b>	<b>Popis</b>
	[ <b>Široký rozsah</b> ]	Nahrávejte široký rozsah frekvencí. Vyberte si vše od hudby po rušný hukot městské ulice.
	[ <b>hlasový rozsah</b> ]	Vyberte si pro lidské hlasy.

## Snížení hluku větru

MENU tlačítko ➡  menu nahrávání videa

Vyberte, zda chcete při nahrávání videí použít redukci hluku větru. Další informace o redukci hluku větru naleznete v části „Snížení hluku větru“ v „Nabídce **i**“ (  187 ).

## Časový kód

MENU tlačítko ➡  menu nahrávání videa

Zvolte, zda chcete při nahrávání videa zaznamenávat časové kódy udávající hodinu, minutu, sekundu a číslo snímku pro každý snímek. Časové kódy jsou dostupné pouze u videí nahraných ve formátu MOV.

Volba	Popis
[ <b>Zaznamenat časové kódy</b> ]	<ul style="list-style-type: none"><li>• [ <b>Zapnuto</b> ]: Záznam časových kódů. Časový kód se zobrazí na displeji fotografování.</li><li>• [ <b>Zapnuto (s výstupem HDMI)</b> ]: Časové kódy budou součástí záznamu uloženého na externí rekordéry připojené k fotoaparátu pomocí kabelu HDMI . Kamera podporuje rekordéry monitorů Atomos SHOGUN , NINJA a SUMO .</li><li>• [ <b>Off</b> ]: Časové kódy se nenahrávají.</li></ul>
[ <b>metoda počítání</b> ]	<ul style="list-style-type: none"><li>• [ <b>Record run</b> ]: Časové kódy se zvyšují pouze během nahrávání.</li><li>• [ <b>Free run</b> ]: Časové kódy se průběžně zvyšují. Časové kódy se dále zvyšují, když je fotoaparát vypnutý.</li></ul>



Volba	Popis
[ <b>Původ časového kódu</b> ]	<ul style="list-style-type: none"> <li>• [ <b>Reset</b> ]: Obnovení časového kódu na 00:00:00.00.</li> <li>• [ <b>Zadat ručně</b> ]: Ruční zadání hodiny, minuty, sekundy a čísla snímku.</li> <li>• [ <b>Aktuální čas</b> ]: Nastavte časový kód na aktuální čas hlášený hodinami fotoaparátu. Než budete pokračovat, vyberte [ <b>Časové pásmo a datum</b> ] v nabídce nastavení a ujistěte se, že jsou hodiny fotoaparátu nastaveny na správný čas a datum.</li> </ul>
[ <b>Skládací rám</b> ]	Vyberte [ <b>Zapnuto</b> ] pro kompenzaci nesrovnalostí mezi počtem snímků a skutečnou dobou záznamu při snímkové frekvenci 30 a 60 fps.

### **zařízení HDMI**

Výběr [ **Zapnuto (s výstupem HDMI)** ] pro [ **Časové kódy záznamu** ] může narušit výstup stopáže do zařízení HDMI.

## Vlastní nastavení: Jemné doladění nastavení fotoaparátu

Chcete-li zobrazit uživatelská nastavení, vyberte kartu  v nabídkách fotoaparátu.

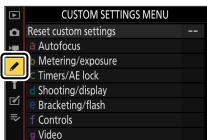

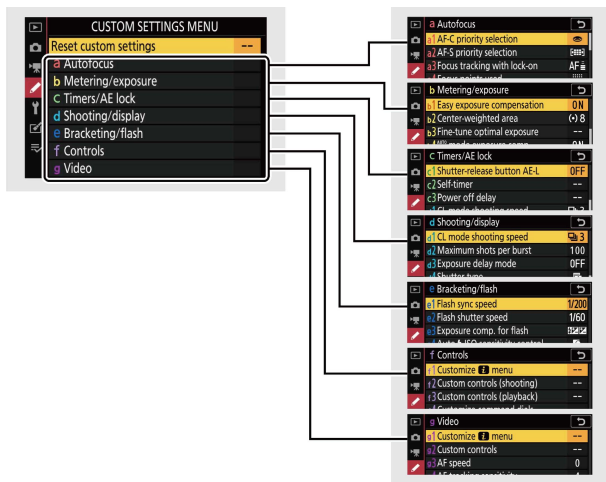

Uživatelská nastavení se používají k přizpůsobení nastavení fotoaparátu podle individuálních preferencí. Menu Custom Settings je rozděleno do dvou úrovní.



K dispozici jsou následující uživatelská nastavení: <sup>1</sup>

Položka		☞	Položka		☞
[ Obnovit vlastní nastavení ]		357	b1	[ Snadná kompenzace expozice ]	366
<b>a [ autofokus ]</b>					
a1	[ Výběr priority AF-C ]	357	b2	[ Oblast se zdůrazněným středem ]	366
a2	[ Výběr priority AF-S ]	357	b3	[ Doladíte optimální expozici ]	367
a3	[ Sledování zaostření s aretací ]	358	b4	[ Korekce expozice v režimu  ]	367
a4	[ Použité ostríací body ]	358	<b>c [ Časovače/zámek AE ]</b>		
a5	[ Ukládat body podle orientace ]	359	c1	[ Tlačítko spouště AE-L ]	368
a6	[ aktivace AF ]	361	c2	[ Samospoušť ]	368
a7	[ Omezit výběr režimu oblasti AF ]	362	c3	[ zpoždění vypnutí ]	369
a8	[ Obtékání bodu zaostření ]	362	<b>d [ Snímání/zobrazení ]</b>		
a9	[ Možnosti zaostřovacího bodu ]	363	d1	[ rychlost snímání v režimu CL ]	369
a10	[ AF při slabém osvětlení ]	363	d2	[ Maximální počet snímků na sérii ]	369
a11	[ Vestavěný pomocný AF reflektor ]	364	d3	[ režim zpoždění expozice ]	370
a12	[ Kroužek ručního ostření v režimu AF ] <sup>2</sup>	365	d4	[ Typ závěrky ]	370
<b>b [ Měření/expozice ]</b>			d5	[ Prodloužené rychlosti závěrky (M) ]	371
			d6	[ Posloupnost čísel souborů ]	371

Položka		📖
d7	[ Použití nastavení pro živý náhled ]	373
d8	[ Zobrazení rámovací mřížky ]	374
d9	[ Focus peaking ]	374
d10	[ Zobrazit vše v nepřetržitém režimu ]	375
<b>e [ Bracketing/flash ]</b>		
e1	[ Rychlost synchronizace blesku ]	375
e2	[ Rychlost závěrky blesku ]	377
e3	[ Expoziční komp. pro blesk ]	377
e4	[ Automat. regulace citl. ISO pro ⚡ ]	377
e5	[ Auto bracketing (režim M) ]	378
e6	[ pořadí v závorkách ]	379

Položka		📖
<b>f [ Ovládací prvky ]</b>		
f1	[ Přizpůsobit  menu ]	379
f2	[ Vlastní ovládací prvky (střelba) ]	381
f3	[ Vlastní ovládací prvky (přehrávání) ]	390
f4	[ Přizpůsobit příkazové voliče ]	392
f5	[ Uvolněte tlačítko pro použití vytáčení ]	395
f6	[ Reverzní ukazatele ]	396
<b>g [ Video ]</b>		
g1	[ Přizpůsobit  menu ]	396
g2	[ Vlastní ovládací prvky ]	398
g3	[ rychlost AF ]	404
g4	[ Citlivost sledování AF ]	404
g5	[ Zvýraznit displej ]	405

- 1 Položky upravené z výchozích hodnot jsou označeny hvězdičkami (" \* ").
- 2 K dispozici pouze s kompatibilními objektivy.

## ✔ Viz také

„Výchozí nastavení nabídky Custom Settings“ (📖 230)

# Obnovit vlastní nastavení

MENU tlačítko ➡  Nabídka Vlastní nastavení



Obnovte vlastní nastavení na výchozí hodnoty.

## a: Autofokus

### a1: Výběr priority AF-C

MENU tlačítko ➡  Nabídka Vlastní nastavení



Zvolte, zda lze snímky pořizovat předtím, než fotoaparát zaostří, když je vybráno **AF-C**.

Volba	Popis
 [ Vydání ]	Fotografie lze pořizovat při každém stisknutí tlačítka spouště (priorita spouště).
 [ Zaměření ]	Fotografie lze pořizovat pouze tehdy, když je fotoaparát zaostřený (priorita ostření).

### a2: Výběr priority AF-S

MENU tlačítko ➡  Nabídka Vlastní nastavení

Zvolte, zda lze při výběru **AF-S** pořizovat fotografie předtím, než fotoaparát zaostří.

Volba	Popis
 [ Vydání ]	Fotografie lze pořizovat při každém stisknutí tlačítka spouště (priorita spouště).
 [ Zaměření ]	Fotografie lze pořizovat pouze tehdy, když je fotoaparát zaostřený (priorita ostření).

### a3: Sledování zaostření s aretací

MENU tlačítko ➔  Nabídka Vlastní nastavení

Zvolte, jak rychle bude ostření reagovat, když něco projde mezi objektem a fotoaparátem, když je vybrán režim ostření **AF-C** nebo když je vybráno **AF-A** a fotografujete v režimu **AF-C**.

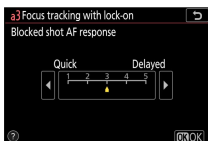

- Výběrem [ **5 (Zpoždění)** ] pomůžete udržet zaostření na původní objekt.
- Výběrem [ **1 (Rychle)** ] usnadníte přesunutí zaostření na objekty procházející vašim zorným polem.
- Pokud je pro režim AF oblastí vybráno [ **Auto-area AF** ], [ **Auto-area AF (lidé)** ] nebo [ **Auto-area AF (zvířata)** ], odezva AF na blokový snímek bude fungovat v režimu [ **3** ], když [ **2** ] nebo [ **1 (Quick)** ].

### a4: Použité zaostřovací body

MENU tlačítko ➔  Nabídka Vlastní nastavení

Vyberte počet zaostřovacích bodů dostupných pro ruční výběr zaostřovacích bodů, když je pro AF vybrána jiná možnost než [ **Auto-area AF** ], [ **Auto-area AF (lidé)** ] nebo [ **Auto-area AF (zvířata)** ]. plošný režim.

Volba	Popis
 [ <b>Všechny body</b> ]	Lze vybrat každý zaostřovací bod dostupný v aktuálním režimu AF polí. Počet dostupných bodů se liší podle režimu AF polí.

Volba	Popis
⋮ [ <b>Střídavé body</b> ]	Počet dostupných zaostřovacích bodů se sníží na jednu čtvrtinu počtu dostupného, když je vybrána možnost [ <b>Všechny body</b> ]. Použijte pro rychlý výběr zaostřovacího bodu. Počet zaostřovacích bodů dostupných v režimech [ <b>Pinpoint AF</b> ], [ <b>Wide-area AF (L)</b> ], [ <b>Wide-area AF (L-lidé)</b> ] nebo [ <b>Wide-area AF (L-zvířata)</b> ] se nemění.

## a5: Ukládání bodů podle orientace

MENU tlačítko ➡  Nabídka Vlastní nastavení

Zvolte, zda lze vybrat samostatné zaostřovací body pro orientaci „na šířku“ (na šířku), pro orientaci „na výšku“ (na výšku) s fotoaparátem otočeným o 90° ve směru hodinových ručiček a pro orientaci „na výšku“ s fotoaparátem otočeným o 90° proti směru hodinových ručiček.

- Chcete-li použít stejný ostřicí bod bez ohledu na orientaci fotoaparátu, vyberte [ **Ne** ].

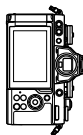
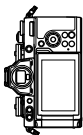

Kamera je otočena  
o 90° proti směru  
hodinových ručiček

Orientace na šířku (na šířku).

Kamera je otočena  
o 90° ve směru  
hodinových ručiček



- Chcete-li povolit samostatný výběr zaostřovacích bodů, vyberte [ **Ano** ].

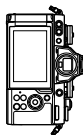
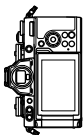

Kamera je otočena  
o 90° proti směru  
hodinových ručiček

Orientace na šířku (na šířku).

Kamera je otočena  
o 90° ve směru  
hodinových ručiček

## a6: Aktivace AF

MENU tlačítko ➔ Nabídka Vlastní nastavení

Zvolte, zda lze k zaostření použít tlačítko spouště. Je-li zvoleno [ **AF-ON only** ], fotoaparát při namáčknutí tlačítka spouště do poloviny nezaostří. Zaostření lze upravit pouze pomocí jiných ovládacích prvků, kterým bylo přiřazeno AF-ON pomocí uživatelské funkce f2 [ **Custom controls (shooting)** ].



## Rozostřené uvolnění

Chcete-li zvolit, zda lze závěrku spustit i za okolností, za kterých by byla normálně deaktivována, vyberte uživatelskou funkci a6 [ **AF aktivace** ],

zvýrazněte [ **AF-ON only** ] a stiskněte  . Volba [ **Povolit** ] umožňuje spuštění závěrky kdykoli.

Volba	Popis
[ <b>povolit</b> ]	Spouště povolena.
[ <b>Zakázat</b> ]	Spouštění závěrky zakázáno.

## a7: Omezený výběr režimu oblasti AF

MENU tlačítko   Nabídka Vlastní nastavení

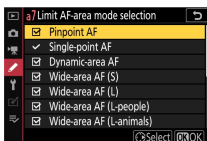

Vyberte režimy AF polí, které lze vybrat pomocí nabídky  nebo uživatelských ovládacích prvků.

- Zvýrazněte možnost a stisknutím  vyberte (  ) nebo zrušte výběr (  ). Režimy označené zaškrtnutím (  ) jsou k dispozici pro výběr pomocí pomocného příkazového voliče.



- Operaci dokončíte stisknutím  .

## a8: Obtékání zaostřovacího bodu

MENU tlačítko   Nabídka Vlastní nastavení

Zvolte, zda se výběr zaostřovacího bodu „obtéká“ od jednoho okraje displeje k druhému. Pokud je vybrána možnost [ **Wrap** ], výběr zaostřovacího bodu se „obtéká“ shora dolů, zdola nahoru, zprava doleva a zleva doprava, takže například stisknutím multifunkčního voliče  , když je zaostřovací bod na zvýrazni se pravý okraj displeje hledáčku vybere odpovídající zaostřovací bod na levém okraji displeje.

## a9: Možnosti zaostřovacích bodů

MENU tlačítko ➡  Nabídka Vlastní nastavení

Vyberte si z níže uvedených možností zobrazení ostřících bodů.

### Režim manuálního ostření

Volba	Popis
[ <b>zapnuto</b> ]	V režimu ručního ostření se vždy zobrazí ostřící bod.
[ <b>Vypnuto</b> ]	Zaostřovací bod se zobrazuje pouze při výběru zaostřovacího bodu.

### Pomocník dynamického AF

Zvolte, zda se vybraný zaostřovací bod i okolní zaostřovací body zobrazí v režimu dynamického AF.

Volba	Popis
[ <b>zapnuto</b> ]	Zobrazte vybraný zaostřovací bod i okolní zaostřovací body.
[ <b>Vypnuto</b> ]	Zobrazte pouze vybraný zaostřovací bod.

## a10: AF při slabém osvětlení

MENU tlačítko ➡  Nabídka Vlastní nastavení

Zvolte [ **Zapnuto** ] pro přesnější zaostření za špatných světelných podmínek, když je pro režim ostření vybráno **AF-S** nebo když je vybráno **AF-A** a fotografujete v **AF-S**.

- Tato možnost se projeví pouze v režimu fotografie.
- V režimu  je [ **AF při slabém osvětlení** ] pevně nastaveno na [ **Zapnuto** ].
- AF při slabém osvětlení je během intervalového fotografování a časosběrného videa zakázáno.

- Je-li vybrána možnost [ **Zapnuto** ], může fotoaparát vyžadovat více času na zaostření.
- Když je aktivní AF při slabém osvětlení, na displeji se zobrazí „Nízké osvětlení“. Obnovovací frekvence displeje může klesnout.



## a11: Vestavěný pomocný AF reflektor

MENU tlačítko ➔ Nabídka Vlastní nastavení

Zvolte, zda se rozsvítí vestavěný pomocný AF reflektor, který pomůže při zaostřování v režimu fotografie při slabém osvětlení.

Volba	Popis
[ <b>zapnuto</b> ]	V režimu fotografie se iluminátor rozsvítí podle potřeby, když je pro režim ostření vybráno <b>AF-S</b> nebo když je vybráno <b>AF-A</b> a fotografujete v <b>režimu AF-S</b> .
[ <b>Vypnuto</b> ]	Iluminátor se nerozsvítí, aby napomohl operaci ostření. Fotoaparát nemusí být schopen zaostřit při slabém osvětlení.

## ✓ Pomocné světlo AF

- Pomocné světlo AF má dosah přibližně 1–3 m.
- Při použití iluminátoru sejměte sluneční clonu.
- Nezakrývejte pomocné světlo AF, když svítí.



## a12: Kroužek ručního ostření v režimu AF

MENU tlačítko ➔  Nabídka Vlastní nastavení

Zvolte, zda lze zaostřovací kroužek objektivu použít pro manuální ostření v režimu automatického ostření.

Volba	Popis
[ povolit ]	Automatické ostření lze potlačit otáčením zaostřovacího kroužku objektivu (automatické ostření s manuálním ovládním). Při namáčknutí tlačítka spouště do poloviny lze pro ruční zaostření použít zaostřovací kroužek. Chcete-li znovu zaostřit pomocí automatického zaostřování, zvedněte prst z tlačítka spouště a poté jej znovu namáčkněte.
[ Zakázat ]	Zaostřovací kroužek objektivu nelze použít pro ruční zaostřování, když je vybrán režim automatického zaostřování.















## b: Měření/expozice

### b1: Snadná kompenzace expozice

MENU tlačítko ➔  Nabídka Vlastní nastavení

Zvolte, zda lze provést kompenzaci expozice pomocí příkazového voliče, když je volič kompenzace expozice nastaven na [ C ].

Volba	Popis
[ Zapnuto (automatický reset) ]	Korekci expozice lze upravit pomocí příkazového voliče. Nastavení zvolené pomocí příkazového voliče se resetuje, když se fotoaparát vypne nebo vyprší časovač pohotovostního režimu.
[ zapnuto ]	Korekci expozice lze upravit pomocí příkazového voliče. Kompenzace expozice se neresetuje, když se fotoaparát vypne nebo vyprší časovač pohotovostního režimu (v režimu  se kompenzace expozice vynuluje při vypnutí fotoaparátu).
[ Vypnuto ]	Nastavte kompenzaci expozice pomocí kolečka kompenzace expozice.

- Povoleno v režimech **P**, **S**, **A** . V režimu  nastavte uživatelskou funkci b4 [            režim   ] na [ Povolit ]. Snadná kompenzace expozice není v jiných režimech k dispozici.
- Použitý příkazový volič se liší podle režimu fotografování.

### b2: Oblast se zdůrazněným středem

MENU tlačítko ➔  Nabídka Vlastní nastavení

Když je vybráno [ **Center-weighted metering** ], fotoaparát při nastavování expozice přiřadí největší váhu oblasti ve středu obrazovky snímání. Uživatelská funkce b2 [ **Center-weighted area** ] se používá

k volbě velikosti oblasti s největší vahou, když je zvoleno [ **Center-weighted metering** ].

### b3: Jemné doladění optimální expozice

MENU tlačítko ➔  Nabídka Vlastní nastavení

Tuto možnost použijte k doladění hodnoty expozice zvolené fotoaparátem; expozici lze doladit samostatně pro každý způsob měření. Expozici lze upravit nahoru pro jasnější expozice nebo dolů pro tmavší expozice v rozsahu +1 až -1 EV v krocích po 1/6 EV. Výchozí hodnota je 0.

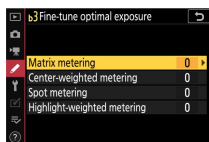

#### ✓ Jemné doladění expozice

Bez ohledu na možnost zvolenou pro uživatelskou funkci b3 [ **Jemné doladění optimální expozice** ] se ikona kompenzace expozice (  ) nezobrazí. Jediný způsob, jak zjistit, jak moc byla expozice změněna, je zobrazit hodnotu v menu jemného ladění pro uživatelské nastavení b3.

### b4: Korekce expozice v režimu

MENU tlačítko ➔  Nabídka Vlastní nastavení

Při nastavení na [ **Zakázat** ] nelze kompenzaci expozice upravit v režimu





## c: Časovače/zámek AE

### c1: Tlačítko spouště AE-L

MENU tlačítko ➡  Nabídka Vlastní nastavení



Zvolte, zda se expozice zablokuje při stisknutí tlačítka spouště.

Volba	Popis
 ON [ <b>Zapnuto (namáčknutí)</b> ]	Namáčknutí tlačítka spouště zablokuje expozici.
 ON [ <b>Zapnuto (režim sériového snímání)</b> ]	Expozice se zablokuje pouze při domáčknutí tlačítka spouště.
[ <b>Vypnuto</b> ]	Stisknutí tlačítka spouště nezablokuje expozici.

### c2: Samospoušť

MENU tlačítko ➡  Nabídka Vlastní nastavení

Zvolte délku zpoždění závěrky, počet pořízených snímků a interval mezi snímky v režimu samospouště.

Volba	Popis
[ <b>zpoždění samospouště</b> ]	Zvolte délku zpoždění závěrky.
[ <b>Počet výstřelů</b> ]	Stisknutím  a  zvolte počet snímků pořízených při každém stisknutí tlačítka spouště; vyberte si z hodnot od 1 do 9.
[ <b>Interval mezi snímky</b> ]	Vyberte interval mezi snímky, když je [ <b>Počet snímků</b> ] větší než 1.



### c3: Zpoždění vypnutí

MENU tlačítko ➡  Nabídka Vlastní nastavení

Zvolte, jak dlouho zůstane monitor nebo hledáček zapnutý, když nejsou prováděny žádné operace.

- Pro [ **Přehrávání** ], [ **Nabídky** ], [ **Kontrola snímku** ] a [ **Časovač pohotovostního režimu** ] lze vybrat různá nastavení.
- [ **Pohotovostní časovač** ] určuje, jak dlouho zůstane zapnutý monitor, hledáček nebo ovládací panel po namáčknutí tlačítka spouště do poloviny. Monitor a hledáček se ztlumí několik sekund před vypršením časovače pohotovostního režimu. Pokud je vybráno [ **10 s** ], časovač se prodlouží na 20 sekund, když je zobrazena nabídka **z** .
- S výjimkou [ **Picture review** ] se v režimu samospouště prodlouží každé zpoždění vypnutí o jednu minutu.
- Delší prodlevy při vypnutí snižují výdrž baterie.

### d: Snímání/zobrazení

#### d1: Rychlost snímání v režimu CL

MENU tlačítko ➡  Nabídka Vlastní nastavení

Zvolte rychlost posunu snímků pro režim pomalého kontinuálního snímání; možnosti jsou v rozsahu od [ **4 sn./s** ] do [ **1 sn./s** ].

#### d2: Maximální počet snímků na sérii

MENU tlačítko ➡  Nabídka Vlastní nastavení

Maximální počet snímků, které lze pořídit v jedné sérii v režimech sériového snímání, lze nastavit na libovolnou hodnotu mezi 1 a 100.

- Pamatujte, že bez ohledu na vybranou možnost neexistuje žádné omezení počtu snímků, které lze pořídit v jedné sérii, pokud je v režimu **S** nebo **M** zvolena rychlost závěrky 1 s nebo delší.

### ✓ **Vyrovňovací paměť**

Uživatelská funkce d2 [ **Maximum snímků na sérii** ] se používá k výběru počtu snímků, které lze pořídit v jedné sérii. Počet snímků, které lze pořídit, než se zaplní vyrovňovací paměť a fotografování se zpomalí, se liší podle kvality obrazu a dalších nastavení. Když je vyrovňovací paměť plná, kamera zobrazí „**r00**“ a rychlost posunu snímků se sníží.

## **d3: Režim zpoždění expozice**



MENU tlačítko ➡  Nabídka Vlastní nastavení

V situacích, kdy sebemenší pohyb fotoaparátu může způsobit rozmazání snímků, může být spuštění závěrky zpožděno přibližně o 0,2 až 3 sekundy po stisknutí tlačítka spouště.

## **d4: Typ závěrky**

MENU tlačítko ➡  Nabídka Vlastní nastavení

Vyberte typ závěrky použité pro fotografie.

Volba	Popis
 [ <b>Auto</b> ]	Fotoaparát zvolí typ závěrky automaticky podle rychlosti závěrky. Elektronická závěrka přední lamely se používá ke snížení rozmazání způsobeného chvěním fotoaparátu při dlouhých časech závěrky.
 [ <b>mechanická závěrka</b> ]	Fotoaparát používá mechanickou závěrku pro všechny fotografie.

Volba	Popis
 [ <b>Elektronická závěrka přední lamely</b> ]	Fotoaparát používá pro všechny fotografie elektronickou závěrku přední lamely.

### ✓ “Mechanická závěrka”

[ **Mechanická závěrka** ] není u některých objektivů k dispozici.

### ✓ Elektronická závěrka přední lamely

Nejrychlejší dostupný čas závěrky při volbě [ **Elektronická závěrka přední lamely** ] je 1/2000 s.

## d5: Prodloužené rychlosti závěrky (M)

MENU tlačítko ➡  Nabídka Vlastní nastavení

Pokud vyberete [ **Zapnuto** ], můžete prodloužit rychlost závěrky při fotografování v režimu **M** až na 900 sekund (15 minut). To je užitečné, když chcete fotografovat s otevřenou závěrkou po delší dobu, například při astronomickém fotografování.

- Při rychlostech závěrky 60 sekund a delších bude doba expozice odpovídat zvolené rychlosti závěrky (když je vybráno [ **Zapnuto** ]). Po zahájení fotografování se ovládací panel přepne a signalizuje, že je závěrka otevřená.

## d6: Pořadí čísel souborů

MENU tlačítko ➡  Nabídka Vlastní nastavení

Vyberte možnost číslování souborů.

Volba	Popis
[ <b>zapnuto</b> ]	Po vytvoření nové složky nebo vložení nové paměťové karty do fotoaparátu bude číslování souborů pokračovat od posledního použitého čísla. To zjednodušuje správu souborů tím, že minimalizuje výskyt duplicitních názvů souborů při použití více karet.
[ <b>Vypnuto</b> ]	Když je vytvořena nová složka nebo je vložena nová paměťová karta, číslování souborů začíná znovu od 0001. Pokud aktuální složka již obsahuje snímky, číslování souborů bude místo toho pokračovat od nejvyššího čísla souboru v aktuální složce. Pokud po výběru [ <b>Zapnuto</b> ] vyberete [ <b>Vypnuto</b> ], fotoaparát uloží aktuální číslo souboru. Číslování souborů bude pokračovat od dříve uložené hodnoty při příštím výběru [ <b>Zapnuto</b> ].
[ <b>Resetovat</b> ]	Resetujte číslování souborů pro [ <b>Zapnuto</b> ]. Pokud je aktuální složka prázdná, číslování souborů začne znovu od 0001 s dalším pořízeným snímkem. Pokud aktuální složka obsahuje snímky, bude dalšímu pořízenému snímku přiřazeno číslo souboru přidáním jedničky k nejvyššímu číslu souboru v aktuální složce.

## ✓ Pořadí čísel souborů

- Pokud je pořízen snímek, když aktuální složka obsahuje snímek s číslem 9999, bude vytvořena nová složka a číslování souborů začne znovu od 0001.
- Když aktuální číslo složky dosáhne 999, fotoaparát již nebude moci vytvářet nové složky a spoušť bude deaktivována, pokud:
  - aktuální složka obsahuje 5 000 snímků (navíc bude zakázáno nahrávání videa, pokud fotoaparát spočítá, že počet souborů potřebných k nahrání videa o maximální délce by vedl k tomu, že složka obsahuje více než 5 000 souborů), nebo
  - aktuální složka obsahuje snímek s číslem 9999 (kromě toho bude záznam videa deaktivován, pokud fotoaparát spočítá, že počet souborů potřebných k záznamu videa o maximální délce by vedl k souboru s číslem vyšším než 9999).

Chcete-li pokračovat ve fotografování, zvolte [ **Reset** ] pro uživatelskou funkci d6 [ **File number sequence** ] a poté buď naformátujte paměťovou kartu, nebo vložte novou paměťovou kartu.

## ✓ Číslování složek

- Pokud je pořízen snímek, když aktuální složka obsahuje 5000 snímků nebo snímek s číslem 9999, vytvoří se nová složka a vybere se jako aktuální složka.
- Nové složce je přiřazeno číslo o jedno vyšší než číslo aktuální složky. Pokud složka s tímto číslem již existuje, bude nové složce přiřazeno nejnižší dostupné číslo složky.

## d7: oužijte nastavení pro živý náhled

MENU tlačítko ➔  Nabídka Vlastní nastavení

Zvolte, zda fotoaparát upraví náhled v hledáčku nebo na monitoru tak, aby odrážel, jak nastavení snímání ovlivní odstín a jas konečného snímku. Bez ohledu na vybranou možnost jsou účinky nastavení fotoaparátu vždy viditelné v režimu videa.

Volba	Popis
[ <b>zapnuto</b> ]	Účinky změn nastavení, jako je vyvážení bílé, nastavení pro optimalizaci snímků a kompenzace expozice, jsou viditelné na displeji fotografování.
[ <b>Vypnuto</b> ]	<ul style="list-style-type: none"> <li>Účinky změn nastavení, jako je vyvážení bílé, nastavení pro optimalizaci snímků a kompenzace expozice, nejsou na obrazovce fotografování viditelné. Odstín a jas displeje lze upravit pro snazší sledování při delším focení.</li> <li>Na displeji fotografování se zobrazí ikona .</li> </ul>

## d8: Zobrazení rámovací mřížky

MENU tlačítko ➔  Nabídka Vlastní nastavení

Zobrazte čáry mřížky 3×3 (9 dílků) nebo 4×4 (16 dílků), které jsou užitečné pro kontrolu kompozice na displeji.

## d9: Špičkové zaostření

MENU tlačítko ➔  Nabídka Vlastní nastavení

Když je v režimu ručního ostření povoleno zvýraznění zaostření, objekty, které jsou zaostřené, jsou na displeji označeny barevnými obrysy. Barvu si můžete vybrat.

## Špičková úroveň

Vyberte si z [ **3 (vysoká citlivost)** ], [ **2 (standardní)** ], [ **1 (nízká citlivost)** ] a [ **Vypnuto** ]. Čím vyšší hodnota, tím větší hloubka bude zobrazena jako zaostřená.

## Špičková barva zvýraznění

Vyberte barvu zvýraznění.

## d10: Zobrazit vše v nepřetržitém režimu

MENU tlačítko ➔  Nabídka Vlastní nastavení

Je-li vybrána možnost [ **Off** ], displej během sekvenčního fotografování zhasne.

## e: Bracketing/blesk

### e1: Rychlost synchronizace blesku

MENU tlačítko ➔  Nabídka Vlastní nastavení

Vyberte rychlost synchronizace blesku.

Volba	Popis
[ <b>1/200 s (automatické FP)</b> ]	<p>Automatická vysokorychlostní synchronizace FP je povolena s kompatibilními blesky a maximální rychlost synchronizace pro ostatní blesky je nastavena na 1/200 s.</p> <ul style="list-style-type: none"><li>• Když fotoaparát zobrazí rychlost závěrky 1/200 s v režimu <b>P</b> nebo <b>A</b>, aktivuje se automatická vysokorychlostní synchronizace FP, pokud je skutečná rychlost závěrky kratší než 1/200 s. Pokud blesk podporuje automatickou vysokorychlostní synchronizaci FP, může fotoaparát volit časy závěrky až 1/4000 s.</li><li>• V režimu <b>S</b> nebo <b>M</b> může uživatel zvolit časy závěrky až 1/4000 s při použití blesků, které podporují automatickou vysokorychlostní synchronizaci FP.</li><li>• V režimu <b>S</b> nebo <b>M</b>, pokud je volič rychlosti závěrky nastaven na <b>X</b>, bude rychlost závěrky nastavena na 1/200 s.</li></ul>
[ <b>1/200 s</b> ]	Rychlost synchronizace blesku nastavena na vybranou hodnotu, která může být od 1/200 do 1/60 s.
[ <b>1/160 s</b> ]	

Volba	Popis
[ 1/125 s ]	<ul style="list-style-type: none"> <li>• V režimu <b>S</b> nebo <b>M</b>, pokud je volič rychlosti závěrky nastaven na <b>X</b>, bude rychlost závěrky stejná jako synchronizační rychlost.</li> <li>• V režimu <b>S</b> nebo <b>M</b>, pokud je volič rychlosti závěrky nastaven na rychlost vyšší než synchronizační rychlost, bude rychlost závěrky stejná jako synchronizační rychlost.</li> </ul>
[ 1/100 s ]	
[ 1/80 s ]	
[ 1/60 s ]	

## ✓ Oprava rychlosti závěrky na limitu rychlosti synchronizace blesku

V režimech **S** a **M** lze rychlost závěrky zafixovat na hodnotě zvolené pro uživatelskou funkci e1 [ **Flash sync speed** ] nastavením voliče rychlosti závěrky na **X**. Na displeji fotografování se zobrazí **X** (indikátor synchronizace blesku) spolu s rychlostí synchronizace blesku.

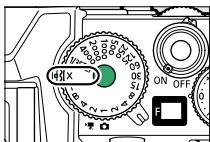

## ✓ Automatická vysokorychlostní synchronizace FP

- Automatická vysokorychlostní synchronizace FP umožňuje použití blesku při nejvyšší rychlosti závěrky podporované fotoaparátem. Když je vybrána možnost [ **1/200 s (Auto FP)** ], fotoaparát automaticky aktivuje automatickou vysokorychlostní synchronizaci FP při rychlostech závěrky kratších, než je rychlost synchronizace blesku. To umožňuje zvolit maximální clonu pro snížení hloubky ostroty, i když je objekt v protisvětle na jasném slunci.



## e2: Rychlost závěrky blesku

MENU tlačítko ➔  Nabídka Vlastní nastavení



Vyberte nejpomalejší čas závěrky dostupný s bleskem v režimu **P** nebo **A**.

Bez ohledu na nastavení zvolené pro uživatelskou funkci e2 [ **Rychlost závěrky blesku** ] mohou být časy závěrky dlouhé až 30 s v režimech **S** a **M** nebo při nastavení blesku s dlouhou synchronizací, synchronizací s dlouhými časy závěrky nebo redukcí červených očí s dlouhými časy závěrky. synchronizace.

## e3: Expoziční komp. pro blesk

MENU tlačítko ➔  Nabídka Vlastní nastavení

Zvolte, jak fotoaparát upraví úroveň blesku při použití kompenzace expozice.

Volba	Popis
  [ <b>Celý rám</b> ]	Fotoaparát nastavuje jak intenzitu blesku, tak expozici. Tím se změní expozice pro celý snímek.
 [ <b>Pouze pozadí</b> ]	Korekce expozice se nastavuje pouze pro pozadí.

## e4: Automat. regulace citl. ISO pro

MENU tlačítko ➔  Nabídka Vlastní nastavení

Vyberte, na co se fotoaparát zaměří pro úpravu expozice, když je během fotografování s bleskem aktivována automatická regulace citlivosti ISO.





Volba	Popis
 [ <b>Předmět a pozadí</b> ]	Fotoaparát bere při nastavování citlivosti ISO v úvahu jak hlavní objekt, tak osvětlení pozadí.

Volba	Popis
 [ pouze předmět ]	Citlivost ISO se nastavuje pouze pro zajištění správné expozice hlavního objektu.

## e5: Auto bracketing (režim M)

MENU tlačítko ➔  Nabídka Vlastní nastavení

Nastavení ovlivněná při aktivaci bracketingu v režimu **M** jsou určena možnostmi vybranými pro [ **Auto bracketing** ] > [ **Auto bracketing set** ] v menu fotografování a možností vybranou pro uživatelskou funkci e5 [ **Auto bracketing (režim M)** ].

Uživatelské nastavení e5 [ Auto bracketing (režim M) ]		Nabídka fotografování [ Auto bracketing set ]	
		Bracketing AE a blesku*	AE bracketing*
 [ blesk/rychlost ]	Rychlost závěrky a úroveň blesku	Rychlost závěrky	
 [ Blesk/rychlost/clona ]	Rychlost závěrky, clona a úroveň blesku	Rychlost závěrky a clona	
 [ blesk/clona ]	Clona a úroveň blesku	Clona	
 [ pouze blesk ]	Úroveň blesku	—	

\* Pokud není použit blesk, když je vybráno [ **Zapnuto** ] pro [ **Automatické ovládání citlivosti ISO** ] a [ **Blesk/rychlost** ], [ **Blesk/rychlost/clona** ] nebo [ **Blesk/clona** ] je vybráno pro e5 [ **Auto bracketing (režim M)** ], citlivost ISO bude pevně nastavena na hodnotu pro první snímek v každé sekvenci bracketingu.

## ✔ Bracketing blesku

Bracketing záblesku se provádí pouze s řízením záblesku i-TTL nebo  (automatická clona).

## e6: Pořadí v závorkách

MENU tlačítko ➔  Nabídka Vlastní nastavení

Zvolte pořadí, ve kterém budou snímky pořízeny v programu bracketingu.



	Volba	Popis
	[ MTR > pod > přes ]	Nejprve se pořídí neupravený záběr, následuje záběr s nejnižší hodnotou a poté záběr s nejvyšší hodnotou.
→→+	[ Pod > MTR > přes ]	Střelba probíhá v pořadí od nejnižší po nejvyšší hodnotu.



- Uživatelská funkce e6 [ **Bracketing order** ] nemá žádný vliv na pořadí pořízených snímků, když je v menu fotografování vybrána možnost [ **ADL bracketing** ] pro [ **Auto bracketing** ] > [ **Auto bracketing set** ].











## f: Ovládací prvky















### f1: Přizpůsobení menu

MENU tlačítko ➔  Nabídka Vlastní nastavení

Vyberte položky uvedené v nabídce  zobrazené po stisknutí tlačítka  v režimu fotografie.

- Zvýrazněte pozici v menu , stiskněte  a vyberte požadovanou položku.
- K nabídce  lze přiřadit následující položky.

	Položka	📖
	[ <b>Vyberte oblast obrázku</b> ]	253
QUAL	[ <b>Kvalita obrazu</b> ]	167
SIZE	[ <b>Velikost obrázku</b> ]	168
	[ <b>kompence expoze</b> ]	146
WB	[ <b>Vyvážení bílé</b> ]	123
	[ <b>Nastavit Picture Control</b> ]	154
RGB	[ <b>barevný prostor</b> ]	272
	[ <b>Aktivní D-Lighting</b> ]	171
	[ <b>NR s dlouhou expozi</b> ]	273
ISO NR	[ <b>ČR s vysokým ISO</b> ]	273
	[ <b>měření</b> ]	169
	[ <b>Režim blesku</b> ]	519
	[ <b>kompence blesku</b> ]	522
AF/MF	[ <b>režim ostření</b> ]	106
	[ <b>Režim oblasti AF</b> ]	108
	[ <b>Snížení vibrací</b> ]	178
BKT	[ <b>Auto bracketing</b> ]	280

	Položka	📖
	[ <b>Vícenásobná expoze</b> ]	292
HDR	[ <b>HDR (vysoký dynamický rozsah)</b> ]	301
	[ <b>Intervalové snímání</b> ]	308
	[ <b>Časoběrné video</b> ]	321
	[ <b>focení s posunem zaostření</b> ]	330
	[ <b>Tichá fotografie</b> ]	339
	[ <b>Režim uvolnění</b> ]	173
	[ <b>Vlastní ovládací prvky (střelba)</b> ]	381
	[ <b>režim zpoždění expoze</b> ]	370
	[ <b>Typ závěrky</b> ]	370
	[ <b>Použít nastavení pro živý náhled</b> ]	373
	[ <b>Focus peaking</b> ]	374
	[ <b>Jas monitoru/hledáčku</b> ]	409, 411
	[ <b>připojení Bluetooth</b> ]	381
	[ <b>Wi-Fi připojení</b> ]	171

Položka		📖
📱	[ <b>Bezdrátové vzdálené připojení</b> ]	430

## Bluetooth připojení

Povolit nebo zakázat Bluetooth .

### f2: Vlastní ovládání (snímání)

MENU tlačítko ➔ 🖋 Nabídka Vlastní nastavení

Vyberte operace prováděné v režimu fotografie pomocí ovládacích prvků fotoaparátu nebo ovládacího kroužku objektivu.

- Níže vyberte role, které hrají ovládací prvky. Zvýrazněte požadovaný ovládací prvek a stiskněte **OK** .

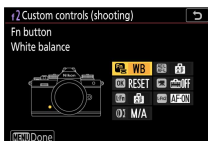

Volba	
Fn	[ <b>tlačítko Fn</b> ]
AE-L/AF-L	[ <b>tlačítko AE-L/AF-L</b> ]
OK	[ <b>tlačítko OK</b> ]
📹	[ <b>tlačítko nahrávání videa</b> ]
L-Fn	[ <b>Tlačítko Fn objektivu</b> ]
L-Fn2	[ <b>Tlačítko Lens Fn2</b> ]
🔍	[ <b>Ovládací kroužek objektivu</b> ]

- Role, které lze těmto ovládacím prvkům přiřadit, jsou následující:

Volba																			
RESET	[ Vybrat středový ostřicí bod ]	—	✓	✓	—	—	—	—	—	—	—	—	—	—	—	—	—	—	—
	[ AF-ON ]	✓	✓	—	—	✓	✓	—	—	—	—	—	—	—	—	—	—	—	—
	[ Pouze zámek AF ]	✓	✓	—	—	✓	✓	—	—	—	—	—	—	—	—	—	—	—	—
	[ AE lock (Hold) ]	✓	✓	—	✓	✓	✓	—	—	—	—	—	—	—	—	—	—	—	—
	[ AE lock (Reset on release) ]	✓	✓	—	✓	✓	✓	—	—	—	—	—	—	—	—	—	—	—	—
	[ Pouze zámek AE ]	✓	✓	—	—	✓	✓	—	—	—	—	—	—	—	—	—	—	—	—
	[ zámek AE/AF ]	✓	✓	—	—	✓	✓	—	—	—	—	—	—	—	—	—	—	—	—
	[ zámek FV ]	✓	—	—	—	✓	✓	—	—	—	—	—	—	—	—	—	—	—	—
	[  Zakázat/povolit ]	✓	—	—	—	✓	✓	—	—	—	—	—	—	—	—	—	—	—	—
	[ Náhled ]	✓	—	—	✓	✓	✓	—	—	—	—	—	—	—	—	—	—	—	—
	[ maticové měření ]	✓	—	—	—	✓	✓	—	—	—	—	—	—	—	—	—	—	—	—
	[ měření se zdůrazněným středem ]	✓	—	—	—	✓	✓	—	—	—	—	—	—	—	—	—	—	—	—
	[ Bodové měření ]	✓	—	—	—	✓	✓	—	—	—	—	—	—	—	—	—	—	—	—
	[ Zvýrazněné měření ]	✓	—	—	—	✓	✓	—	—	—	—	—	—	—	—	—	—	—	—
	[ Shluk závorek ]	✓	—	—	—	✓	✓	—	—	—	—	—	—	—	—	—	—	—	—
	[ + RAW ]	✓	—	—	✓	✓	✓	—	—	—	—	—	—	—	—	—	—	—	—
	[ Sledování předmětu ]	✓	—	—	—	✓	✓	—	—	—	—	—	—	—	—	—	—	—	—
	[ Tichá fotografie ]	✓	—	—	—	✓	✓	—	—	—	—	—	—	—	—	—	—	—	—
	[ Informační displej živého náhledu vypnutý ]	✓	✓	—	✓	✓	✓	—	—	—	—	—	—	—	—	—	—	—	—
	[ Zobrazení rámovací mřížky ]	✓	—	—	✓	✓	✓	—	—	—	—	—	—	—	—	—	—	—	—

Volba												
	[ Přiblížení zapnuto/vypnuto ]	✓	✓	✓	✓	✓	✓	✓	—	—	—	—
	[ MOJE MENU ]	✓	—	—	✓	✓	✓	—	—	—	—	—
	[ Přístup k hlavní položce v MOJE NABÍDKĚ ]	✓	—	—	✓	✓	✓	—	—	—	—	—
	[ Přehrávání ]	✓	—	—	—	✓	✓	—	—	—	—	—
	[ Vyberte oblast obrázku ]	✓	—	—	✓	—	—	—	—	—	—	—
QUAL	[ Kvalita/velikost obrázku ]	✓	—	—	✓	—	—	—	—	—	—	—
WB	[ Vyvážení bílé ]	✓	—	—	✓	—	—	—	—	—	—	—
	[ Nastavit Picture Control ]	✓	—	—	✓	—	—	—	—	—	—	—
	[ Aktivní D-Lighting ]	✓	—	—	✓	—	—	—	—	—	—	—
	[ měření ]	✓	—	—	✓	—	—	—	—	—	—	—
	[ Režim blesku/kompenzace ]	✓	—	—	✓	—	—	—	—	—	—	—
	[ Režim uvolnění ]	✓	—	—	—	—	—	—	—	—	—	—
AF/[+]	[ Režim ostření/režim oblasti AF ]	✓	—	—	✓	—	—	—	—	—	—	—
BKT	[ Auto bracketing ]	✓	—	—	✓	—	—	—	—	—	—	—
	[ Vícenásobná expozice ]	✓	—	—	✓	—	—	—	—	—	—	—
HDR	[ HDR (vysoký dynamický rozsah) ]	✓	—	—	✓	—	—	—	—	—	—	—
<b>DLY</b>	[ režim zpoždění expozice ]	✓	—	—	✓	—	—	—	—	—	—	—
<b>PEAK</b>	[ Focus peaking ]	✓	—	—	—	—	—	—	—	—	—	—
Non-CPU	[ Vyberte číslo objektivu bez CPU ]	✓	—	—	✓	—	—	—	—	—	—	—
M/A	[ Focus (M/A) ]	—	—	—	—	—	—	—	—	—	—	✓ 2, 3



Volba								
	[ Clona ]	—	—	—	—	—	—	✓ 3
	[ kompenzace expozice ]	—	—	—	—	—	—	✓ 3
	[ Žádné ]	✓	✓	✓	✓	✓	✓	✓ 3









- 1 Bez ohledu na vybranou možnost, když je pro režim AF polí vybráno [ **Auto-area AF** ], [ **Auto-area AF (lidé)** ] nebo [ **Auto-area AF (zvířata)** ], tlačítko funguje pouze k aktivaci objektu. sledování AF ( 116 ).
  - 2 K dispozici pouze s kompatibilními objektivy.
  - 3 Bez ohledu na vybranou možnost lze v režimu ručního ostření ovládací kroužek použít pouze k úpravě ostření.
- K dispozici jsou následující možnosti:







Role		Popis
RESET	[ <b>Vybrat středový ostřicí bod</b> ]	Stisknutím ovladače vyberete středový ostřicí bod.
	[ <b>AF-ON</b> ]	Stisknutím ovladače spustíte automatické zaostřování.
	[ <b>Pouze zámek AF</b> ]	Zaostření se zablokuje při stisknutí ovladače.
	[ <b>AE lock (Hold)</b> ]	Po stisknutí ovladače se expozice uzamkne. Blokování expozice neskončí po uvolnění závěrky. Expozice zůstane zablokována, dokud nestisknete ovladač podruhé nebo dokud nevyprší časovač pohotovostního režimu.









	Role	Popis
	[ <b>AE lock (Reset on release)</b> ]	Po stisknutí ovladače se expozice uzamkne. Expozice zůstane zablokována, dokud nestisknete ovladač podruhé, neuvolníte závěrku nebo nevyprší časovač pohotovostního režimu.
	[ <b>Pouze zámek AE</b> ]	Po stisknutí ovladače se expozice zablokuje.
	[ <b>zámek AE/AF</b> ]	Zaostření a expozice se zablokují při stisknutí ovladače.
	[ <b>zámek FV</b> ]	Stisknutím ovladače uzamknete hodnotu záblesku pro volitelné zábleskové jednotky; dalším stisknutím zrušíte uzamčení FV.
	[ <b>Zakázat/povolit</b> ]	Pokud je blesk aktuálně povolen, bude po stisknutí ovládacího prvku deaktivován. Pokud je blesk aktuálně vypnutý, bude při stisknutí ovladače vybrána synchronizace na přední lamelu.
	[ <b>Náhled</b> ]	Chcete-li zobrazit náhled barvy, expozice a hloubky ostrosti, podržte ovladač stisknutý.
	[ <b>maticové měření</b> ]	[ <b>Matrix metering</b> ] se aktivuje při stisknutí ovladače.
	[ <b>měření se zdůrazněným středem</b> ]	[ <b>Center-weighted metering</b> ] se aktivuje, když je stisknuto tlačítko.
	[ <b>Bodové měření</b> ]	[ <b>Bodové měření</b> ] se aktivuje při stisknutí ovladače.

	Role	Popis
	[ <b>Zvýrazněné měření</b> ]	[ <b>Highlight-weighted metering</b> ] se aktivuje při stisknutí ovladače.
	[ <b>Shluk závorek</b> ]	<ul style="list-style-type: none"> <li>- Pokud stisknete ovládací prvek, když je vybrána jiná možnost než [ <b>WB bracketing</b> ] pro [ <b>Auto bracketing</b> ] &gt; [ <b>Auto bracketing set</b> ] v menu fotografování v režimu sériového snímání, fotoaparát pořídí všechny snímky v aktuálním programu bracketingu a opakuje sérii bracketingu při stisku tlačítka spouště. V režimu snímání jednoho snímku bude fotografování ukončeno po první sérii bracketingu.</li> <li>- Pokud je pro [ <b>Auto bracketing set</b> ] vybrána možnost [ <b>WB bracketing</b> ], fotoaparát pořídí snímky při stisku tlačítka spouště a na každý snímek použije bracketing vyvážení bílé.</li> </ul>
	[ <b>+ RAW</b> ]	<ul style="list-style-type: none"> <li>- Pokud je pro kvalitu obrazu aktuálně vybrána možnost JPEG , zobrazí se „ RAW “ a po stisknutí ovladače se zaznamená kopie RAW s dalším snímkem pořízeným. Původní nastavení kvality snímku se obnoví, když sejmete prst z tlačítka spouště nebo znovu stisknete ovládací prvek, čímž zrušíte [ <b>+ RAW</b> ].</li> <li>- Kopie RAW se zaznamenávají s nastavením aktuálně vybraným pro [ <b>Záznam RAW</b> ] v menu fotografování.</li> </ul>

Role		Popis
	[ <b>Sledování předmětu</b> ]	<p>Stisknutím ovladače, když je pro režim AF polí vybráno [ <b>Auto-area AF</b> ], [ <b>Auto-area AF (people)</b> ] nebo [ <b>Auto-area AF (zvířata)</b> ], umožňuje sledování objektu; zaostřovací bod se změní na zaměřovací záměrný kříž a monitor a hledáček na zobrazení sledování objektu.</p> <p>- Chcete-li ukončit automatické zaostřování se sledováním objektu, stiskněte znovu ovladač nebo stiskněte tlačítko  ( ? ).</p>
	[ <b>Tichá fotografie</b> ]	Stisknutím ovladače provedte tiché fotografování. Dalším stisknutím zrušíte tiché fotografování.
	[ <b>Informační displej živého náhledu vypnutý</b> ]	Stisknutím ovládacího prvku skryjete ikony a informace o fotografování na displeji. Ikony a informace o fotografování lze zobrazit opětovným stisknutím tlačítka.
	[ <b>Zobrazení rámovací mřížky</b> ]	Při každém stisknutí tlačítka se mřížka kompozice na displeji změní mezi [ <b>Vypnuto</b> ], [ <b>Zapnuto (3×3)</b> ] a [ <b>Zapnuto (4×4)</b> ].
	[ <b>Přiblížení zapnuto/ vypnuto</b> ]	Stisknutím ovladače přiblížíte zobrazení na oblast kolem aktuálního zaostřovacího bodu (míra zoomu je zvolena předem). Dalším stisknutím zrušíte přiblížení.
	[ <b>MOJE MENU</b> ]	Stisknutím ovladače zobrazte „MY MENU“.
	[ <b>Přístup k hlavní položce v MOJE NABÍDCE</b> ]	Stisknutím ovladače přeskočíte na nejvyšší položku v „MOJE NABÍDCE“. Tuto možnost vyberte pro rychlý přístup k často používané položce nabídky.

	<b>Role</b>	<b>Popis</b>
	[ <b>Přehrávání</b> ]	Stisknutím ovladače spustíte přehrávání.
	[ <b>Vyberte oblast obrázku</b> ]	Stisknutím ovladače a otočením příkazového voliče vyberte oblast snímku.
QUAL	[ <b>Kvalita/velikost obrázku</b> ]	Stisknutím ovládacího prvku a otáčením hlavního příkazového voliče vyberte možnost kvality snímku a pomocným příkazovým voličem vyberte velikost snímku.
WB	[ <b>Vyvážení bílé</b> ]	Chcete-li vybrat možnost vyvážení bílé, podržte tlačítko a otáčejte hlavním příkazovým voličem. Některé možnosti nabízejí dílčí možnosti, které lze vybrat otáčením dílčího příkazového voliče.
	[ <b>Nastavit Picture Control</b> ]	Stisknutím ovladače a otočením příkazového voliče vyberte předvolbu Picture Control .
	[ <b>Aktivní D-Lighting</b> ]	Stisknutím ovladače a otočením příkazového voliče upravte funkci Active D-Lighting.
	[ <b>měření</b> ]	Stisknutím ovladače a otočením příkazového voliče vyberte možnost měření.
	[ <b>Režim blesku/ kompenzace</b> ]	Stiskněte ovladač a otáčejte hlavním příkazovým voličem pro výběr režimu blesku a pomocným příkazovým voličem pro nastavení výkonu blesku.











Role		Popis
	[ <b>Režim uvolnění</b> ]	Stisknutím ovládacího prvku a otočením hlavního příkazového voliče vyberte režim spouštění. Když je režim spouštění [ <b>Continuous L</b> ], můžete změnit nastavení snímkové frekvence otáčením pomocného příkazového voliče, a když je režim expozice [ <b>Self-timer</b> ], můžete změnit nastavení doby, po kterou bude závěrka uvolněna otáčením pomocného příkazového voliče.
AF/[+]	[ <b>Režim ostření/ režim oblasti AF</b> ]	Podržte ovládací prvek a otáčejte hlavním příkazovým voličem pro výběr režimu ostření, pomocným příkazovým voličem pro výběr režimu AF polí.
BKT	[ <b>Auto bracketing</b> ]	Stiskněte ovladač a otáčením hlavního příkazového voliče vyberte počet snímků a pomocným příkazovým voličem vyberte přírůstek bracketingu nebo hodnotu Active D-Lighting.
	[ <b>Vícenásobná expozice</b> ]	Stiskněte ovladač a otáčením hlavního příkazového voliče vyberte režim a pomocným příkazovým voličem vyberte počet snímků.
HDR	[ <b>HDR (vysoký dynamický rozsah)</b> ]	Stiskněte ovladač a otáčením hlavního příkazového voliče vyberte režim a pomocným příkazovým voličem vyberte rozdíl expozice.
	[ <b>režim zpoždění expozice</b> ]	Stisknutím ovladače a otočením příkazového voliče vyberte zpoždění závěrky.





Role		Popis
 [ <b>Focus peaking</b> ]		Stisknutím ovladače a otáčením hlavního příkazového voliče vyberte úroveň zvýraznění a pomocným příkazovým voličem vyberte barvu zvýraznění.
Non-CPU	[ <b>Vyberte číslo objektivu bez CPU</b> ]	Stisknutím ovladače a otočením příkazového voliče vyberte číslo objektivu uložené pomocí položky [ <b>Non-CPU lens data</b> ] v nabídce nastavení.
M/A	[ <b>Focus (M/A)</b> ]	Automatické ostření lze přepnout otáčením ovládacího kroužku objektivu (automatické ostření s manuálním ovládáním). Ovládací kroužek lze použít k ručnímu zaostření při namáčknutí tlačítka spouště do poloviny. Chcete-li znovu zaostřit pomocí automatického zaostřování, zvedněte prst z tlačítka spouště a poté jej znovu namáčkněte.
	[ <b>Clona</b> ]	Otáčením ovládacího kroužku objektivu nastavte clonu.
	[ <b>kompensace expozice</b> ]	Otočením ovládacího kroužku objektivu, když je kolečko kompenzace expozice nastaveno na [ <b>C</b> ], upravte kompenzaci expozice.
	[ <b>Žádné</b> ]	Ovládání nemá žádný vliv.

### f3: Vlastní ovládací prvky (přehrávání)

MENU tlačítko ➡  Nabídka Vlastní nastavení

Vyberte roli přiřazenou tlačítkům fotoaparátu během přehrávání.

Volba	Role		Popis
 [ tlačítko AE-L/AF-L ]	 [ Chránit ]		Stisknutím ovladače ochráníte aktuální snímek.
	 [ Hodnocení ]		Když stisknete ovládací prvek, můžete stisknutím  nebo  nebo otočením hlavního příkazového voliče změnit nastavení hodnocení pro zobrazený snímek.
	 [ Přiblížení zapnuto/vypnuto ]		Stisknutím ovladače přiblížíte zobrazení na oblast kolem aktuálního zaostřovacího bodu (míra zoomu je zvolena předem). Dalším stisknutím zrušíte přiblížení. <ul style="list-style-type: none"> <li>• Chcete-li vybrat poměr zoomu, zvýrazněte [ <b>Zoom on/off</b> ] a stiskněte  .</li> <li>• Zoom je k dispozici jak při přehrávání jednotlivých snímků, tak při přehrávání náhledů.</li> </ul>
	[ Žádné ]		Ovládání nemá žádný vliv.
 [ tlačítko OK ]*	 [ zapnutí/vypnutí miniatury ]		Stisknutím ovladače můžete přepínat mezi přehráváním jednotlivých snímků, přehráváním náhledů 4, 9 a 72 snímků a přehráváním podle kalendáře.
	 [ Zobrazit histogramy ]		Při stisknutí ovládacího prvku se zobrazí histogram. Zobrazení histogramu je dostupné jak v režimu přehrávání jednotlivých snímků, tak v režimu přehrávání náhledů snímků.

Volba	Role	Popis
 [ tlačítko OK ]*	 [ Přiblížení zapnuto/ vypnuto ]	Stisknutím ovladače přiblížíte zobrazení na oblast kolem aktuálního zaostřovacího bodu (míra zoomu je zvolena předem). Dalším stisknutím zrušíte přiblížení. <ul style="list-style-type: none"> <li>• Chcete-li vybrat poměr zoomu, zvýrazněte [ <b>Zoom on/off</b> ] a stiskněte .</li> <li>• Zoom je k dispozici jak při přehrávání jednotlivých snímků, tak při přehrávání náhledů.</li> </ul>
	 [ Vyberte složku ]	Stisknutím ovládacího prvku zobrazíte dialogové okno [ <b>Choose folder</b> ], kde můžete vybrat složku pro přehrávání.

\* Bez ohledu na vybranou možnost se stisknutím tlačítka  při zobrazení videa na celý snímek spustí přehrávání videa.



## f4: Přizpůsobte příkazové voliče

MENU tlačítko ➔  Nabídka Vlastní nastavení

Přizpůsobte činnost hlavního a vedlejšího příkazového voliče.

### Opačná rotace

Změňte směr otáčení příkazových voličů pro vybrané operace.

- Zvýrazněte [ **Kompensace expozice** ] nebo [ **Rychlost závěrky/clona** ] a stisknutím  vyberte (  ) nebo zrušte výběr (  ).
- Stiskněte  pro uložení změn a ukončení.



## Změnit hlavní/vedlejší



Zaměňte role hlavního a vedlejšího příkazového voliče.

Volba	Popis
[ <b>Nastavení expoze</b> ]	Je-li vybráno [ <b>Zapnuto</b> ], hlavní příkazový volič bude ovládat clonu a rychlost závěrky pomocného příkazového voliče. Pokud je vybráno [ <b>Zapnuto (režim A)</b> ], hlavní příkazový volič se použije k nastavení clony pouze v režimu <b>A</b> .
[ <b>Nastavení autofokusu</b> ]	Pokud je vybráno [ <b>Zapnuto</b> ] a [ <b>Režim ostření/režim AF-area</b> ] bylo přiřazeno ovládacímu prvku pomocí uživatelské funkce f2 [ <b>Custom controls (shooting)</b> ], můžete zvolit režim AF-area podržením ovladače a otáčením hlavního příkazový volič a režim ostření přidržetím ovládacího prvku a otáčením pomocného příkazového voliče.

## Menu a přehrávání

Vyberte si, jakou roli hraje multifunkční volič a příkazové voliče během přehrávání a procházení menu.

Volba	Popis
[ <b>zapnuto</b> ]	<p><b>Přehrávání:</b></p> <ul style="list-style-type: none"> <li>• Hlavní příkazový volič lze použít k výběru snímku zobrazeného během přehrávání jednotlivých snímků. Dílčí příkazový volič lze použít k přeskočení vpřed nebo vzad podle možnosti vybrané pro [ <b>Posun rámečku dílčího voliče</b> ].</li> <li>• Během přehrávání náhledů lze hlavní příkazový volič použít pro zvýraznění náhledů a pomocný příkazový volič pro stránku nahoru nebo dolů.</li> </ul> <p><b>Menu*:</b></p> <p>Pro zvýraznění položek nabídky použijte hlavní příkazový volič. Otočením pomocného příkazového voliče doprava zobrazíte podnabídku pro zvýrazněnou možnost. Otočením doleva zobrazíte předchozí nabídku.</p>
ON 	<p>[ <b>Zapnuto (vyloučena recenze obrázku)</b> ]</p> <p>Stejně jako u [ <b>Zapnuto</b> ] s tou výjimkou, že příkazové voliče nelze použít pro přehrávání během prohlížení snímku.</p>
[ <b>Vypnuto</b> ]	<p>Pomocí multifunkčního voliče vyberte snímek zobrazený během přehrávání jednotlivých snímků nebo zvýrazněte snímky nebo položky nabídky.</p>

\* Pomocný příkazový volič nelze použít k výběru zvýrazněných položek. Chcete-li vybrat zvýrazněné položky, stiskněte  nebo .

## **Posun rámečku dílčího číselníku**

Vyberte operaci, která se provede při otáčení pomocného příkazového voliče během přehrávání jednotlivých snímků. Tato možnost se projeví pouze tehdy, když je pro [ **Nabídky a přehrávání** ] vybráno [ **Zapnuto** ] nebo [ **Zapnuto (s výjimkou kontroly snímku)** ].

Volba	Popis
[ <b>10 snímků</b> ]	Přeskakování dopředu nebo dozadu o 10 snímků najednou.
[ <b>50 snímků</b> ]	Přeskakování dopředu nebo dozadu o 50 snímků najednou.
★ [ <b>Hodnocení</b> ]	Přechod na další nebo předchozí snímky s vybraným hodnocením. Chcete-li zvolit hodnocení, zvýrazněte [ <b>Hodnocení</b> ] a stiskněte  .
🔒 [ <b>Chránit</b> ]	Přechod na další nebo předchozí chráněný snímek.
📷 [ <b>Pouze fotografie</b> ]	Přejít na další nebo předchozí fotografii.
🎬 [ <b>Pouze videa</b> ]	Přejít na další nebo předchozí video.
📁 [ <b>složka</b> ]	Otáčením pomocného příkazového voliče vyberte složku.

## f5: Uvolněte tlačítko pro použití vytáčení

MENU tlačítko ➡  Nabídka Vlastní nastavení

Výběr [ **Ano** ] umožňuje úpravy, které se běžně provádějí přidržením tlačítka a otáčením příkazového voliče, a to otáčením příkazového voliče po uvolnění tlačítka. To končí opětovným stisknutím tlačítka, namáčknutím tlačítka spouště nebo vypršením časovače pohotovostního režimu.



- [ **Release button to use dial** ] se vztahuje na ovládací prvky, kterým byly přiřazeny následující role pomocí uživatelské funkce f2 [ **Custom control (snímání)** ] nebo g2 [ **Custom control** ]: [ **Choose image area** ], [ **Image quality/size** ], [ **Vyvážení bílé** ], [ **Nastavit Picture Control** ], [ **Aktivní D-Lighting** ], [ **Měření** ], [ **Režim/kompensace blesku** ], [ **Režim snímání** ], [ **Režim snímání (uložení snímku)** ],

[ **Režim ostření/režim AF polí** ], [ **Auto bracketing** ], [ **Vícenásobná expozice** ], [ **HDR (vysoký dynamický rozsah)** ], [ **Režim zpoždění expozice** ], [ **Špičkové zaostření** ], [ **Vyberte číslo objektivu bez CPU** ] a [ **Citlivost mikrofonu** ].

## f6: Reverzní indikátory

MENU tlačítko ➔  Nabídka Vlastní nastavení



Zvolte, zda se má indikátor expozice zobrazovat se zápornými hodnotami vlevo a kladnými hodnotami vpravo, nebo s kladnými hodnotami vlevo a zápornými hodnotami vpravo.



	Volba	Popis
+0-		Indikátor se zobrazí s kladnými hodnotami vlevo a zápornými hodnotami vpravo.
-0+		Indikátor se zobrazí se zápornými hodnotami vlevo a kladnými hodnotami vpravo.









## g: Video

### g1: Přizpůsobení menu

MENU tlačítko ➔  Nabídka Vlastní nastavení

Vyberte položky uvedené v nabídce  zobrazené po stisknutí tlačítka  v režimu videa.

- Zvýrazněte pozici v menu  , stiskněte  a vyberte požadovanou položku.
- K nabídce  lze přiřadit následující položky.

Položka		📖
	[ Velikost snímku a frekvence/Kvalita videa ]	182
	[ kompenzace expozice ]	146
WB	[ Vyvážení bílé ]	182
	[ Nastavit Picture Control ]	182
	[ Aktivní D-Lighting ]	188
	[ měření ]	188
AF/MF	[ režim ostření ]	190
	[ Režim oblasti AF ]	190
	[ Snížení vibrací ]	189
	[ Elektronická VR ]	189
	[ Citlivost mikrofonu ]	186
ATT	[ Atenuátor ]	351

Položka		📖
	[ Frekvenční odezva ]	351
	[ Snížení hluku větru ]	187
	[ Režim uvolnění (uložit snímek) ]	348
	[ Focus peaking ]	374
	[ Zvýraznit displej ]	405
	[ Jas monitoru/hledáčku ]	409 , 411
	[ připojení Bluetooth ]	397
	[ Wi-Fi připojení ]	171 , 188
	[ Bezdrátové vzdálené připojení ]	430

## Bluetooth připojení

Povolit nebo zakázat Bluetooth .

## g2: Vlastní ovládací prvky

MENU tlačítko ➔  Nabídka Vlastní nastavení









Vyberte operace prováděné v režimu videa pomocí ovládacích prvků fotoaparátu nebo ovládacího kroužku objektivu.

























- Níže vyberte role, které hrají ovládací prvky. Zvýrazněte požadovaný ovládací prvek a stiskněte .



Volba	
	[ tlačítko Fn ]
	[ tlačítko AE-L/AF-L ]
	[ tlačítko OK ]
	[ Tlačítko spouště ]
	[ Tlačítko Fn objektivu ]
	[ Tlačítko Lens Fn2 ]
	[ Ovládací kroužek objektivu ]

- Role, které lze těmto ovládacím prvkům přiřadit, jsou následující:

Volba							
RESET [ Vybrat středový ostřicí bod ]	—	✓	✓	—	—	—	—
AF-ON [ AF-ON ]	—	✓	—	—	✓	✓	—
 [ Pouze zámek AF ]	—	✓	—	—	✓	✓	—
 [ AE lock (Hold) ]	—	✓	—	—	✓	✓	—

Volba				 1				
	[ Pouze zámek AE ]	—	✓	—	—	✓	✓	—
	[ zámek AE/AF ]	—	✓	—	—	✓	✓	—
	[ Sledování předmětu ]	✓	—	—	—	✓	✓	—
	[ Informační displej živého náhledu vypnutý ]	✓	✓	—	—	✓	✓	—
	[ Zobrazení rámovací mřížky ]	✓	—	—	—	✓	✓	—
	[ Přiblížení zapnuto/vypnuto ]	✓	✓	✓	—	✓	✓	—
	[ MOJE MENU ]	✓	—	—	—	✓	✓	—
	[ Přístup k hlavní položce v MOJE NABÍDCE ]	✓	—	—	—	✓	✓	—
	[ Přehrávání ]	✓	—	—	—	✓	✓	—
	[ Pořídít fotografie ]	—	—	—	✓	—	—	—
	[ Nahrávat videa ]	—	✓	✓	✓	—	—	—
WB	[ Vyvážení bílé ]	✓	—	—	—	—	—	—
	[ Nastavit Picture Control ]	✓	—	—	—	—	—	—
	[ Aktivní D-Lighting ]	✓	—	—	—	—	—	—
	[ měření ]	✓	—	—	—	—	—	—
	[ Režim uvolnění (uložit snímek) ]	✓	—	—	—	—	—	—
AF/[+]	[ Režim ostření/režim oblasti AF ]	✓	—	—	—	—	—	—
	[ Citlivost mikrofonu ]	✓	—	—	—	—	—	—
PEAK	[ Focus peaking ]	✓	—	—	—	—	—	—
M/A	[ Focus (M/A) ]	—	—	—	—	—	—	✓ 2, 3
	[ Clona ]	—	—	—	—	—	—	✓ 3







Volba					1				
	[ <b>kompenzace expozice</b> ]	—	—	—	—	—	—	—	✓ 3
	[ <b>Žádné</b> ]	✓	✓	✓	—	✓	✓	✓	✓ 3



- 1 Bez ohledu na vybranou možnost, když je pro režim AF polí vybráno [ **Auto-area AF** ], [ **Auto-area AF (lidé)** ] nebo [ **Auto-area AF (zvířata)** ], tlačítko funguje pouze k aktivaci objektu. sledování AF ( 116 ).
  - 2 K dispozici pouze s kompatibilními objektivy.
  - 3 Bez ohledu na vybranou možnost lze v režimu ručního ostření ovládací kroužek použít pouze k úpravě ostření.
- K dispozici jsou následující možnosti:

Role		Popis
	[ <b>Vybrat středový ostřicí bod</b> ]	Stisknutím ovladače vyberete středový ostřicí bod.
	[ <b>AF-ON</b> ]	Stisknutím ovladače spustíte automatické zaostřování.
	[ <b>Pouze zámek AF</b> ]	Zaostření se zablokuje při stisknutí ovladače.
	[ <b>AE lock (Hold)</b> ]	Po stisknutí ovladače se expozice uzamkne. Blokování expozice neskončí po uvolnění závěrky. Expozice zůstane zablokována, dokud nestisknete ovladač podruhé nebo dokud nevyprší časovač pohotovostního režimu.
	[ <b>Pouze zámek AE</b> ]	Po stisknutí ovladače se expozice zablokuje.
	[ <b>zámek AE/AF</b> ]	Zaostření a expozice se zablokují při stisknutí ovladače.



Role	Popis
 [ <b>Sledování předmětu</b> ]	<p>Stisknutím ovladače, když je pro režim AF polí vybráno [ <b>Auto-area AF</b> ], [ <b>Auto-area AF (people)</b> ] nebo [ <b>Auto-area AF (zvířata)</b> ], umožňuje sledování objektu; zaostřovací bod se změní na zaměřovací záměrný kříž a monitor a hledáček na zobrazení sledování objektu.</p> <ul style="list-style-type: none"> <li>· Chcete-li ukončit automatické zaostřování se sledováním objektu, stisknete znovu ovladač nebo stisknete tlačítko  ( ? ).</li> </ul>
 [ <b>Informační displej živého náhledu vypnutý</b> ]	<p>Stisknutím ovládacího prvku skryjete ikony a informace o fotografování na displeji. Ikony a informace o fotografování lze zobrazit opětovným stisknutím tlačítka.</p>
 [ <b>Zobrazení rámovací mřížky</b> ]	<p>Při každém stisknutí tlačítka se mřížka kompozice na displeji změní mezi [ <b>Vypnuto</b> ], [ <b>Zapnuto (3×3)</b> ] a [ <b>Zapnuto (4×4)</b> ].</p>
 [ <b>Přiblížení zapnuto/vypnuto</b> ]	<p>Stisknutím ovladače přiblížíte zobrazení na oblast kolem aktuálního zaostřovacího bodu (míra zoomu je zvolena předem). Dalším stisknutím zrušíte přiblížení.</p>
 [ <b>MOJE MENU</b> ]	<p>Stisknutím ovladače zobrazte „MY MENU“.</p>
 [ <b>Přístup k hlavní položce v MOJE NABÍDCE</b> ]	<p>Stisknutím ovladače přeskočíte na nejvyšší položku v „MOJE NABÍDCE“. Tuto možnost vyberte pro rychlý přístup k často používané položce nabídky.</p>
 [ <b>Přehrávání</b> ]	<p>Stisknutím ovladače spustíte přehrávání.</p>

Role		Popis
	[ <b>Pořídit fotografie</b> ]	Stisknutím tlačítka spouště až na doraz pořídíte snímek s poměrem stran 16:9.
	[ <b>Nahrávat videa</b> ]	Stisknutím ovladače zahájíte nahrávání. Dalším stisknutím nahrávání ukončíte.
WB	[ <b>Vyvážení bílé</b> ]	Podržte ovládací prvek a otáčejte hlavním příkazovým voličem pro nastavení vyvážení bílé pro videa. Některé možnosti nabízejí dílčí možnosti, které lze vybrat otáčením dílčího příkazového voliče.
	[ <b>Nastavit Picture Control</b> ]	Stisknutím ovladače a otočením příkazového voliče vyberte předvolbu Picture Control .
	[ <b>Aktivní D-Lighting</b> ]	Stisknutím ovladače a otočením příkazového voliče upravíte funkci Active D-Lighting pro videa.
	[ <b>měření</b> ]	Stisknutím ovladače a otočením příkazového voliče vyberte možnost měření videa.
	[ <b>Režim uvolnění (uložení snímku)</b> ]	Stisknutím ovládacího prvku a otočením příkazového voliče vyberte spouštěcí režim pro fotografie pořízené v režimu videa.
AF/[+]	[ <b>Režim ostření/ režim oblasti AF</b> ]	Podržte ovládací prvek a otáčejte hlavním příkazovým voličem pro výběr režimu ostření, pomocným příkazovým voličem pro výběr režimu AF polí.
	[ <b>Citlivost mikrofonu</b> ]	Stisknutím ovladače a otočením příkazového voliče upravíte citlivost mikrofonu.

	Role	Popis
	[ <b>Focus peaking</b> ]	Stisknutím ovladače a otáčením hlavního příkazového voliče vyberte úroveň zvýraznění a pomocným příkazovým voličem vyberte barvu zvýraznění.
M/A	[ <b>Focus (M/A)</b> ]	Ovládací kroužek objektivu lze použít pro ruční ostření bez ohledu na volbu zvolenou pro režim ostření. Chcete-li znovu zaostřit pomocí autofokusu, namáčkněte tlačítko spouště do poloviny nebo stiskněte ovládací prvek, kterému bylo přiřazeno AF-ON.
	[ <b>Clona</b> ]	Otáčením ovládacího kroužku objektivu nastavte clonu.
	[ <b>kompensace expozice</b> ]	Otočením ovládacího kroužku objektivu, když je kolečko kompenzace expozice nastaveno na [ <b>C</b> ], upravte kompenzaci expozice.
	[ <b>Žádné</b> ]	Ovládání nemá žádný vliv.

### Výkonová clona

- Clona je k dispozici pouze v režimech **A** a **M**.
- Ikona  na obrazovce fotografování znamená, že nelze použít posuvnou clonu.
- Při nastavování clony může displej blikat.

### g3: Rychlost AF

MENU tlačítko ➔  Nabídka Vlastní nastavení

Zvolte rychlost ostření v režimu videa, když je režim ostření nastaven na **AF-C** nebo **AF-F**.

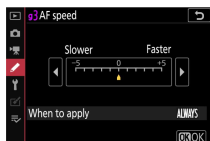

Pomocí [ **Kdy použít** ] vyberte, kdy se vybraná možnost použije.

	Volba	Popis
ALWAYS	[ <b>Vždy</b> ]	Fotoaparát v režimu videa neustále zaostřuje zvolenou rychlostí.
REC	[ <b>Pouze při nahrávání</b> ]	Zaostření se nastavuje zvolenou rychlostí pouze během záznamu videa. Jindy je rychlost ostření „+5“ nebo jinými slovy co nejrychlejší.

### g4: Citlivost sledování AF

MENU tlačítko ➔  Nabídka Vlastní nastavení

Nastavte citlivost sledování AF od hodnot 1 do 7 v režimu videa, když je režim ostření nastaven na **AF-C** nebo **AF-F**.

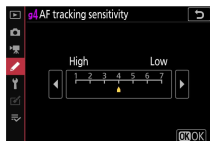

- Výběrem [ **7 (Nízká)** ] pomůžete udržet zaostření na původní objekt.

- Pokud objekt opustí vybrané zaostřovací pole při volbě [ **1 (Vysoká)** ], fotoaparát zareaguje rychlým posunutím zaostření na nový objekt ve stejné oblasti.

## g5: Zobrazení zvýraznění

MENU tlačítko →  Nabídka Vlastní nastavení

Zvolte, zda se při nahrávání videa použije stínování k označení světel (světých oblastí snímku).

### Vzor zobrazení

Chcete-li aktivovat zobrazení zvýraznění, vyberte [ **Vzor 1** ] nebo [ **Vzor 2** ].

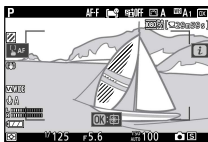

Vzor 1

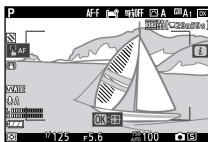

Vzor 2

### Zvýrazněte práh zobrazení

Vyberte jas potřebný ke spuštění zobrazení zvýraznění videa. Čím nižší je hodnota, tím větší je rozsah jasů, které se zobrazí jako světla. Zvolíte-li [ **255** ], zvýraznění zobrazí pouze oblasti, které jsou potenciálně přexponované.

#### Zvýrazněte displej

Pokud je zapnuto zobrazení zvýraznění i zvýraznění ostření, zobrazí se v režimu ručního ostření pouze zvýraznění ostření. Chcete-li zobrazit zvýraznění v režimu ručního ostření, vyberte [ **Off** ] pro uživatelskou funkci d9 [ **Focus peaking** ] > [ **Peaking level** ].

## ☷ Nabídka nastavení: Nastavení fotoaparátu

Chcete-li zobrazit nabídku nastavení, vyberte kartu ☷ v nabídkách fotoaparátu.



Nabídka nastavení obsahuje následující položky:

Položka		Položka	
[ <b>Formátovat paměťovou kartu</b> ]	407	[ <b>Uložit pozici zaměření</b> ]	416
[ <b>jazyk</b> ]	408	[ <b>Referenční fotografie pro odstranění prachu z obrázku</b> ]	416
[ <b>Časové pásmo a datum</b> ]	408	[ <b>Mapování pixelů</b> ]	419
[ <b>Jas monitoru</b> ]	409	[ <b>komentář k obrázku</b> ]	419
[ <b>Vyvážení barev monitoru</b> ]	409	[ <b>Informace o autorských právech</b> ]	420
[ <b>Jas hledáčku</b> ]	411	[ <b>Možnosti pípnutí</b> ]	422
[ <b>Vyvážení barev v hledáčku</b> ]	411	[ <b>Dotykové ovládání</b> ]	423
[ <b>Omezit výběr režimu monitoru</b> ]	412	[ <b>Režim autoportrétu</b> ]	423
[ <b>Informační displej</b> ]	412	[ <b>HDMI</b> ]	423
[ <b>Možnosti jemného doladění AF</b> ]	413	[ <b>režim v letadle</b> ]	424
[ <b>Údaje o objektivu bez CPU</b> ]	415		

Položka	☞
[ Připojit k chytrému zařízení ]	424
[ Připojit k počítači ]	427
[ Možnosti bezdrátového dálkového ovládání (ML-L7) ]	430
[ Označení shody ]	431
[ USB napájení ]	431
[ Úspora energie (režim fotografie) ]	433

Položka	☞
[ Zámek uvolnění prázdného slotu ]	434
[ Uložit/načíst nastavení nabídky ]	435
[ Resetovat všechna nastavení ]	439
[ Verze firmwaru ]	439

## ✔ Viz také

„Výchozí nastavení nabídky nastavení“ (☞ 235)

## Naformátujte paměťovou kartu

MENU tlačítko ➡ **Y** menu nastavení

Formátování paměťových karet. **Pamatujte, že formátování trvale odstraní všechny snímky a další data na kartě.** Před formátováním si podle potřeby vytvořte záložní kopie.

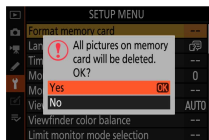

## ✓ Během formátování

Ne vypínejte fotoaparát ani nevyjímejte paměťové karty, dokud z displeje nezmizí hlášení [ **Format memory card** ].

## Jazyk

MENU tlačítko ➔  menu nastavení

Vyberte jazyk pro nabídky fotoaparátu a zprávy. Dostupné jazyky se liší podle země nebo oblasti, ve které byl fotoaparát původně zakoupen.

## Časové pásmo a datum

MENU tlačítko ➔  menu nastavení

Změňte časová pásma a nastavte hodiny fotoaparátu. Doporučujeme pravidelně seřizovat hodiny fotoaparátu.



Volba	Popis
[ <b>Časové pásmo</b> ]	Vyberte časové pásmo. [ <b>Datum a čas</b> ] se automaticky nastaví na čas v novém časovém pásmu.
[ <b>Datum a čas</b> ]	Nastavte hodiny fotoaparátu na čas ve vybraném [ <b>Časové pásmo</b> ].
[ <b>Formát data</b> ]	Vyberte pořadí, ve kterém se zobrazí den, měsíc a rok.
[ <b>Letní čas</b> ]	Vyberte [ <b>Zapnuto</b> ] pro zapnutí letního času, [ <b>Vypnuto</b> ] jej vypněte. Výběrem [ <b>Zapnuto</b> ] se hodiny automaticky posunou o hodinu dopředu. Výchozí nastavení je [ <b>Vypnuto</b> ].

Pokud byly hodiny fotoaparátu inicializovány, zobrazí se na obrazovce fotografování ikona ☹ jako varování.



## Jas monitoru

MENU tlačítko ➔  menu nastavení

Stisknutím  nebo  upravte jas monitoru. Zvolte vyšší hodnoty pro zvýšený jas, nižší hodnoty pro snížený jas.





- [ **Jas monitoru** ] lze upravit pouze v případě, že je monitor aktivní. Nelze ji upravit, když je pro režim monitoru vybrána možnost [ **Pouze hledáček** ] nebo když je vaše oko upřeno do hledáčku.
- Vyšší hodnoty zvyšují spotřebu baterie.

## Sledujte vyvážení barev

MENU tlačítko ➔  menu nastavení

Upravte vyvážení barev monitoru podle svého vkusu.

- [ **Vyvážení barev monitoru** ] lze upravit pouze v případě, že je monitor aktivní. Nelze ji upravit, když je pro režim monitoru vybrána možnost [ **Pouze hledáček** ] nebo když je vaše oko upřeno do hledáčku.

- Vyvážení barev se nastavuje pomocí multifunkčního voliče. Stisknutím , ,  nebo  upravte vyvážení barev, jak je znázorněno níže. Stiskněte  pro uložení změn.

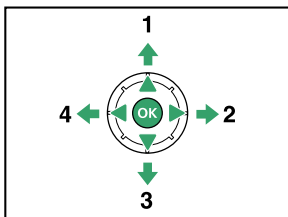
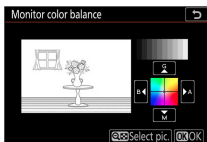



**1** Zvýšit zelenou

**2** Zvýšit oranžovou

**3** Zvýšit purpurovou

**4** Zvýšit modrou

- Vyvážení barev monitoru se vztahuje pouze na nabídky, přehrávání a zobrazení fotografování; fotografie a videa pořízená tímto fotoaparátem nejsou ovlivněna.
- Referenční snímek je buď poslední pořízený snímek, nebo v režimu přehrávání naposledy zobrazený snímek. Pokud paměťová karta neobsahuje žádné snímky, zobrazí se místo nich prázdný rámeček.

- Chcete-li vybrat jiný snímek, stiskněte tlačítko  (?). Zvýrazněte požadovaný snímek a stisknutím  jej vyberte jako referenční snímek.





- Chcete-li zobrazit zvýrazněný obrázek přiblížený, stiskněte a podržte tlačítko .

## Jas hledáčku

MENU tlačítko   menu nastavení

- Upravte jas hledáčku. [ **Jas hledáčku** ] lze upravit pouze v případě, že je hledáček aktivním displejem. Nelze jej upravit na monitoru nebo když je pro režim monitoru vybráno [ **Pouze monitor** ].
- Vyšší hodnoty zvyšují spotřebu baterie.

Volba	Popis
[ <b>Auto</b> ]	Jas hledáčku se upravuje automaticky podle světelných podmínek.
[ <b>manuál</b> ]	Stisknutím  nebo  nastavíte jas ručně. Zvolte vyšší hodnoty pro zvýšený jas, nižší hodnoty pro snížený jas.

## Vyvážení barev hledáčku

MENU tlačítko   menu nastavení



Upravte vyvážení barev hledáčku podle svého vkusu. [ **Vyvážení barev v hledáčku** ] lze upravit pouze v případě, že je hledáček aktivním displejem. Nelze jej upravit na monitoru nebo když je pro režim

monitoru vybráno [ **Pouze monitor** ]. Jinak je postup stejný jako u [ **Vyvážení barev monitoru** ] ( 409 ).

## Omezit výběr režimu monitoru

MENU tlačítko ➡ Y menu nastavení

Vyberte režimy monitoru, které lze vybrat pomocí tlačítka [OK]

- Zvýrazněte možnost a stisknutím  vyberte (  ) nebo zrušte výběr (  ). Možnosti označené zaškrtnutím (  ) jsou k dispozici pro výběr.
- Operaci dokončíte stisknutím .

## Informační displej

MENU tlačítko ➡ Y menu nastavení

Upravte vzhled informačního displeje podle světelných podmínek.

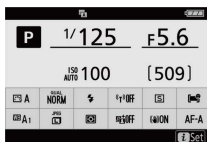

Tmavé na světle



Světlo na tmě







	Volba	Popis
B	[ <b>Tma na světle</b> ]	Aby byl displej lépe čitelný na jasných místech, monitor se rozsvítí a nápisy jsou zobrazeny černě.
W	[ <b>Světlo ve tmě</b> ]	Aby byl displej lépe čitelný na tmavých místech, monitor ztmavne a nápisy se zobrazí bíle.

## Možnosti jemného doladění AF

MENU tlačítko ➔  menu nastavení

Jemné ostření pro aktuální objektiv.

- Používejte pouze podle potřeby.
- Doporučujeme provést jemné doladění na často používanou zaostřovací vzdálenost. Pokud například provedete doladění zaostření na krátkou vzdálenost zaostření, může se stát, že bude méně účinné na delší vzdálenosti.

Volba	Popis
[ jemné doladění AF ]	<ul style="list-style-type: none"><li>• [ On ]: Zapne jemné doladění AF.</li><li>• [ Off ]: Vypne jemné doladění AF.</li></ul>
[ Doladit a uložit objektiv ]	<p>Jemné ostření pro aktuální objektiv. Stisknutím  nebo  zvýrazněte položky a stisknutím  nebo  vyberte z hodnot mezi +20 a -20.</p> <ul style="list-style-type: none"><li>• Čím větší je hodnota jemného doladění, tím dále je ohnisko od objektivu; čím menší je hodnota, tím blíže je ohnisko.</li><li>• Na displeji se zobrazí aktuální a předchozí hodnoty.</li><li>• Fotoaparát dokáže uložit hodnoty až pro 40 typů objektivů.</li><li>• Pokud je použit objektiv, pro který již byly hodnoty uloženy, hodnoty jemného doladění budou přepsány.</li></ul>
[ výchozí ]	<p>Vyberte hodnoty jemného doladění pro objektivy, pro které nebyly dříve uloženy žádné hodnoty, pomocí [ <b>Fine-tune and save lens</b> ]. Stiskněte  nebo  pro výběr z hodnot mezi +20 a -20.</p>

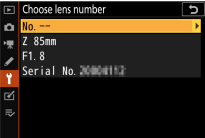
Volba	Popis
<p>[ <b>Vypsat uložené hodnoty</b> ]</p>	<p>Seznam hodnot uložených pomocí [ <b>Jemně doladění a uložení objektivu</b> ]. Zvýrazněním objektivu v seznamu a stisknutím  se zobrazí dialogové okno [ <b>Choose lens number</b> ].</p>  <ul style="list-style-type: none"> <li>• Dialogové okno [ <b>Choose lens number</b> ] se používá k zadání identifikátoru objektivu.</li> <li>• Sériové číslo se automaticky zadává pro objektivy s bajonetem Z a některé objektivy s bajonetem F.</li> </ul>

### **Mazání uložených hodnot**





Chcete-li vymazat hodnoty uložené pomocí [ **Jemně doladit a uložit objektiv** ], zvýrazněte požadovaný objektiv v seznamu [ **Seznam uložených hodnot** ] a stiskněte .

## **Vytváření a ukládání doladovacích hodnot**

**1** Nasadte objektiv na fotoaparát.

**2** V nabídce nastavení vyberte možnost [ **AF fine-tuning options** ], poté zvýrazněte [ **Fine-tune and save lens** ] a stiskněte  .  
Zobrazí se dialogové okno pro jemné doladění AF.

### 3 Stisknutím nebo jemně doladíte autofokus.



- Vyberte si z hodnot mezi +20 a -20.
- Aktuální hodnota je zobrazena  , dříve zvolená hodnota  .
- Pokud je nasazen objektiv se zoomem, můžete zvolit samostatné hodnoty jemného doladění pro maximální úhel (WIDE) a maximální zoom (TELE). Použijte  a  k výběru mezi těmito dvěma.
- Čím větší je hodnota jemného doladění, tím dále je ohnisko od objektivu; čím menší je hodnota, tím blíže je ohnisko.

### 4 Stiskněte pro uložení nové hodnoty.

## Výběr výchozí hodnoty jemného doladění

### 1 V nabídce nastavení vyberte [Možnosti jemného doladění AF], poté zvýrazněte [Výchozí] a stiskněte .

### 2 Stisknutím nebo jemně doladíte autofokus.

- Vyberte si z hodnot mezi +20 a -20.
- Aktuální hodnota je zobrazena  , dříve zvolená hodnota  .
- Čím větší je hodnota jemného doladění, tím dále je ohnisko od objektivu; čím menší je hodnota, tím blíže je ohnisko.

### 3 Stiskněte pro uložení nové hodnoty.

## Data objektivu bez CPU

MENU tlačítko  menu nastavení

Zaznamenávejte data pro objektivu bez CPU připojené pomocí volitelného bajonetového adaptéru. Zaregistrováním ohniskové vzdálenosti a maximální světelnosti objektivu bez CPU ve fotoaparátu můžete tato data zobrazit jako data snímání.

Volba	Popis
[ <b>číslo objektivu</b> ]	Vyberte identifikátor objektivu.
[ <b>Ohnisková vzdálenost (mm)</b> ]	Zadejte ohniskovou vzdálenost.
[ <b>Maximální clona</b> ]	Zadejte maximální clonu.

## Uložit pozici zaostření

MENU tlačítko ➡  menu nastavení

Je-li nastaveno na [ **Zapnuto** ], poloha ostření se při vypnutí a opětovném zapnutí uloží do stejné polohy jako před vypnutím fotoaparátu.

- Poloha zaostření se může změnit v závislosti na činnosti zoomu a změnách teploty.
- Tato funkce je povolena pouze v případě, že je nasazen objektiv s bajonetem Z s funkcí automatického ostření.
- Při nastavení na [ **Zapnuto** ] může chvíli trvat, než budete moci fotoaparát po zapnutí ovládat.

## Obrázek Dust Off referenční fotografie

MENU tlačítko ➡  menu nastavení

Získejte referenční data pro možnost Image Dust Off v NX Studio .  
 Funkce Image Dust Off zpracovává snímky RAW za účelem zmírnění efektů způsobených prachem ulpívajícím na obrazovém snímači fotoaparátu. Další informace naleznete v online nápovědě NX Studio .



# Získání referenčních dat Image Dust Off

## 1 Vyberte [ Start ] v dialogovém okně Image Dust Off ref photo.

- Zvýrazněte [ Start ] a stiskněte  pro zobrazení obrazovky fotografování.



## 2 Objektiv umístěte asi deset centimetrů (čtyři palce) od dobře osvětleného bílého objektu bez rysů, zarámujte objekt tak, aby vyplnil celý displej, a poté stiskněte tlačítko spouště do poloviny.

- V režimu autofokusu bude zaostření automaticky nastaveno na nekonečno.
- V režimu ručního zaostřování nastavte zaostření na nekonečno ručně.

### 3 Stiskněte tlačítko spouště až na doraz, abyste získali referenční data Image Dust Off.

- Při stisknutí tlačítka spouště se monitor vypne.
- Pokud je referenční objekt příliš světlý nebo příliš tmavý, fotoaparát nemusí být schopen získat referenční data Image Dust Off a zobrazí se zpráva a fotoaparát se vrátí k zobrazení zobrazenému v kroku 1. Vyberte jiný referenční objekt a stiskněte spoušť - tlačítko znovu uvolněte.

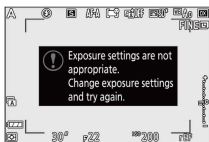

#### ✓ Získání referenčních dat Image Dust Off

- Doporučuje se objektiv s ohniskovou vzdáleností alespoň 50 mm.
- Při použití objektivu se zoomem přibližte celý záběr.
- Stejná referenční data lze použít pro fotografie pořízené různými objektivy nebo při různých clonách.
- Referenční snímky nelze prohlížet pomocí počítačového zobrazovacího softwaru.
- Při prohlížení referenčních snímků ve fotoaparátu se zobrazí vzor mřížky.

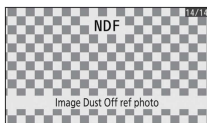

# Mapování pixelů

MENU tlačítko ➡  menu nastavení

Mapování pixelů kontroluje a optimalizuje obrazový snímač fotoaparátu. Pokud si všimnete, že se na snímcích pořízených fotoaparátem objevují neočekávaně světlé body, proveďte mapování pixelů, jak je popsáno níže.

- Mapování pixelů je dostupné pouze v případě, že je připojen objektiv s bajonetem Z nebo volitelný adaptér bajonetu FTZ .
- Abyste předešli neočekávané ztrátě energie, použijte plně nabitou baterii nebo volitelný nabíjecí AC adaptér.

## 1 V nabídce nastavení vyberte možnost [ Pixel mapping ].

Zapněte fotoaparát, stiskněte tlačítko MENU a v nabídce nastavení vyberte [ Pixel mapping ].

## 2 Vyberte [Start].

Spustí se mapování pixelů. Během operace se zobrazí zpráva.

## 3 Po dokončení mapování pixelů fotoaparát vypněte.

### Mapování pixelů



- Nepokoušejte se ovládat fotoaparát, když probíhá mapování pixelů. Nevypínejte fotoaparát ani nevyjímejte baterii.
- Mapování pixelů nemusí být dostupné, pokud je vnitřní teplota fotoaparátu zvýšená.

# Komentář k obrázku



MENU tlačítko ➡  menu nastavení

Přidejte komentář k novým fotografiím ihned po jejich pořízení. Komentáře lze zobrazit na kartě [ **Informace** ] NX Studio .

## Vložte komentář

Zadejte komentář o délce až 36 znaků. Zvýrazněte [ **Input comment** ] a stisknutím  zobrazte dialogové okno pro zadání textu. Informace o zadávání textu naleznete v části „Zadávání textu“ (  249 ).

## Připojit komentář

Chcete-li připojit komentář k dalším fotografiím, zvýrazněte [ **Attach comment** ], stiskněte  a ujistěte se, že je v sousedním zaškrtačím políčku zaškrtnuto (  ). Stiskněte  pro uložení změn a ukončení; komentář bude připojen ke všem následujícím fotografiím.

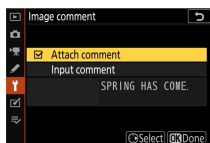

### Foto info

Komentáře lze zobrazit na stránce fotografických dat na obrazovce informací o fotografii.



## Informace o autorských právech

MENU tlačítko   menu nastavení



Přidejte informace o autorských právech k novým fotografiím ihned po jejich pořízení. Informace o autorských právech lze zobrazit na kartě [ **Informace** ] aplikace NX Studio .

## Umělec/autorská práva

Zadejte jména fotografa (maximálně 36 znaků) a držitele autorských práv (maximálně 54 znaků). Zvýrazněte [ **Artist** ] nebo [ **Copyright** ]

a stisknutím  zobrazte dialogové okno pro zadání textu. Informace o zadávání textu naleznete v části „Zadávání textu“ (  249 ).

## **Připojte informace o autorských právech**

Chcete-li k dalším fotografiím připojit informace o autorských právech, zvýrazněte [ **Připojit informace o autorských právech** ], stiskněte  a ujistěte se, že se v sousedním zaškrťovacím políčku zobrazuje zaškrtnutí (  ). Stiskněte  pro uložení změn a ukončení; informace o autorských právech budou připojeny ke všem následujícím fotografiím.



### **✔ Informace o autorských právech**

- Abyste zabránili neoprávněnému použití jmen umělců nebo držitelů autorských práv, ujistěte se, že před zapůjčením nebo předáním fotoaparátu jiné osobě není vybráno [ **Připojit informace o autorských právech** ]. Budete se také muset ujistit, že pole pro umělce a autorská práva jsou prázdná.
- Nikon nepřebírá odpovědnost za jakékoli škody nebo spory vzniklé v důsledku použití možnosti [ **Copyright information** ].

### **✔ Foto info**

Informace o autorských právech jsou zahrnuty v datech snímání zobrazených na obrazovce informací o fotografii.

## Zapnutí/vypnutí pípnutí

Zapněte nebo vypněte zvukový reproduktor.

- Pokud je pro [ **Beep on/off** ] zvoleno [ **Zapnuto** ], ozve se pípnutí, když:
  - samospoušť odpočítává,
  - intervalové fotografování, časosběrné nahrávání videa nebo konce posunu zaostření,
  - fotoaparát zaostřuje v režimu fotografie (toto neplatí, pokud je pro režim ostření vybráno **AF-C** nebo když je vybráno **AF-A** a fotografujete v **AF-C** a pro uživatelskou funkci a2 je vybráno [ **Release** ] [ **AF-S výběr priority** ]),
  - používá se dotykové ovládání, popř
  - je stisknuto tlačítko spouště, když je ve fotoaparátu vložena paměťová karta chráněná proti zápisu.
- Výběrem [ **Vypnuto (pouze dotykové ovládání)** ] deaktivujete pípnutí pro dotykové ovládání a povolíte jej pro jiné účely.
- Když je v menu fotografování vybráno [ **Zapnuto** ] pro [ **Tiché fotografování** ], neozve se pípnutí, když fotoaparát zaostří nebo když je v provozu samospoušť, bez ohledu na nastavení zvolená pro [ **Možnosti pípnutí** ].

## Hlasitost

Upravte hlasitost pípnutí.

## Rozteč

Vyberte si výšku pípnutí z [ **High** ] a [ **Low** ].

## Dotykové ovládání

MENU tlačítko ➡  menu nastavení

Upravte nastavení pro dotykové ovládání monitoru.

### Povolit/zakázat dotykové ovládání

Povolit nebo zakázat dotykové ovládání. Chcete-li povolit dotykové ovládání pouze v režimu přehrávání, vyberte [ **Pouze přehrávání** ].

### Přehrávání celého snímku bliká

Zvolte, zda se má další snímek při přehrávání jednotlivých snímků zobrazit rychlým pohybem doleva nebo doprava.

Volba	Popis
← [ <b>Vlevo ←Pravá</b> ]	Švihnutím doleva zobrazíte další obrázek.
➡ [ <b>Vlevo →Pravá</b> ]	Švihnutím doprava zobrazíte další obrázek.

## Režim autoportrétu

MENU tlačítko ➡  menu nastavení

Při nastavení na [ **Zakázat** ] se monitor nepřepne do režimu autoportrétu, i když je nastaven do polohy režimu autoportrétu.

## HDMI

MENU tlačítko ➡  menu nastavení

Upravte nastavení pro připojení k zařízením HDMI (  510 ).

## Režim Letadlo

MENU tlačítko ➔ ☰ menu nastavení

Chcete-li deaktivovat vestavěné funkce Bluetooth a Wi-Fi fotoaparátu, vyberte [ **Povolit** ].

## Připojte se k chytrému zařízení

MENU tlačítko ➔ ☰ menu nastavení

Připojte se k chytrým telefonům nebo tabletům (chytrým zařízením) přes Bluetooth nebo Wi-Fi .

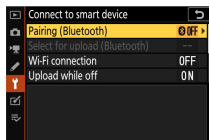

## Párování ( Bluetooth )

Spárujte se s chytrými zařízeními nebo se k nim připojte pomocí Bluetooth .

Volba	Popis
[ <b>Zahájit párování</b> ]	Spárujte fotoaparát s chytrým zařízením ( 📱 496 ).
[ <b>Spárovaná zařízení</b> ]	Seznam spárovaných chytrých zařízení. Chcete-li se připojit, vyberte zařízení ze seznamu.
[ <b>připojení Bluetooth</b> ]	Vyberte [ <b>Povolit</b> ] pro povolení Bluetooth .



## Vyberte pro nahrání ( Bluetooth )

Vyberte snímky pro odeslání do chytrého zařízení. Můžete se také rozhodnout nahrávat snímky ihned po jejich pořízení.

Volba	Popis
[ <b>Automatický výběr pro nahrání</b> ]	Výběrem [ <b>Zapnuto</b> ] označíte snímky k odeslání ihned po jejich pořízení. Fotografie jsou odesílány ve formátu JPEG o velikosti 2 megapixely, i když jsou ve fotoaparátu vybrány jiné možnosti velikosti a formátu odesílání. Fotografie pořízené v režimu videa nebudou odeslány. Musí být nahrány ručně.
[ <b>Ručně vybrat pro nahrání</b> ]	Nahrajte vybrané obrázky. Na vybraných snímcích se zobrazí označení přenosu.
[ <b>Zrušit výběr všech</b> ]	Odstraňte označení přenosu ze všech snímků.

## Wi-Fi připojení

Připojte se k chytrým zařízením přes Wi-Fi .

### ■■ Navažte Wi-Fi připojení

Spusťte Wi-Fi připojení k chytrému zařízení.

- Zobrazí se SSID a heslo fotoaparátu. Chcete-li se připojit, vyberte SSID fotoaparátu na chytrém zařízení a zadejte heslo (  499 ).
- Po navázání připojení se tato možnost změní na [ **Zavřít připojení Wi-Fi** ].
- V případě potřeby připojení ukončete pomocí [ **Zavřít připojení Wi-Fi** ].

### ■■ Nastavení Wi-Fi připojení

Přístup k následujícím nastavením Wi-Fi :

Volba	Popis
[ <b>SSID</b> ]	Vyberte SSID fotoaparátu.
[ <b>Autentizace/šifrování</b> ]	Zvolte [ <b>OPEN</b> ] nebo [ <b>WPA2-PSK -AES</b> ].
[ <b>heslo</b> ]	Zvolte heslo kamery.
[ <b>kanál</b> ]	Vyberte kanál. <ul style="list-style-type: none"> <li>• Vyberte [ <b>Auto</b> ], aby kamera vybrala kanál automaticky.</li> <li>• Chcete-li kanál vybrat ručně, vyberte možnost [ <b>Manual</b> ].</li> </ul>
[ <b>Aktuální nastavení</b> ]	Zobrazit aktuální nastavení Wi-Fi .
[ <b>Obnovit nastavení připojení</b> ]	Chcete-li resetovat nastavení Wi-Fi na výchozí hodnoty, vyberte [ <b>Ano</b> ].

## Nahrávejte ve vypnutém stavu

Pokud je vybrána možnost [ **Zapnuto** ], odesílání snímků do chytrých zařízení připojených přes Bluetooth nebo Wi-Fi bude pokračovat, i když je fotoaparát vypnutý.

## Údaje o poloze (chytré zařízení)

Zobrazte zeměpisnou šířku, délku, nadmořskou výšku a data UTC (Universal Coordinated Time) stažená z chytrého zařízení.

# Připojte se k počítači

MENU tlačítko ➡  menu nastavení



Připojte se k počítačům přes Wi-Fi .





## Wi-Fi připojení

Chcete-li se připojit pomocí nastavení aktuálně vybraných pro [ **Nastavení sítě** ], vyberte možnost [ **Povolit** ] .

## Nastavení sítě

Vyberte [ **Vytvořit profil** ] pro vytvoření nového síťového profilu (  476 ,  482 ).

- Pokud již existuje více než jeden profil, můžete stisknutím  vybrat profil ze seznamu.
- Chcete-li upravit existující profil, zvýrazněte jej a stiskněte  .

Volba	Popis
[ <b>Obecné</b> ]	<ul style="list-style-type: none"><li>• [ <b>Název profilu</b> ]: Přejmenujte profil. Výchozí název profilu je stejný jako SSID sítě.</li><li>• [ <b>Ochrana heslem</b> ]: Vyberte [ <b>Zapnuto</b> ], chcete-li před změnou profilu vyžadovat zadání hesla. Chcete-li změnit heslo, zvýrazněte [ <b>Zapnuto</b> ] a stiskněte  .</li></ul>

Volba	Popis
[ bezdrátové ]	<ul style="list-style-type: none"> <li>• <b>Režim infrastruktury</b> : Úprava nastavení pro připojení k síti přes router. <ul style="list-style-type: none"> <li>- [ <b>SSID</b> ]: Zadejte SSID sítě.</li> <li>- [ <b>Kanál</b> ]: Vybráno automaticky.</li> <li>- [ <b>Authentication/encryption</b> ]: Vyberte [ <b>OPEN</b> ] nebo [ <b>WPA2-PSK -AES</b> ].</li> <li>- [ <b>Heslo</b> ]: Zadejte heslo sítě.</li> </ul> </li> <li>• <b>Režim přístupového bodu</b> : Upravte nastavení pro přímé bezdrátové připojení k fotoaparátu. <ul style="list-style-type: none"> <li>- [ <b>SSID</b> ]: Vyberte SSID fotoaparátu.</li> <li>- [ <b>Channel</b> ]: Vyberte [ <b>Auto</b> ] nebo [ <b>Manual</b> ].</li> <li>- [ <b>Authentication/encryption</b> ]: Vyberte [ <b>OPEN</b> ] nebo [ <b>WPA2-PSK -AES</b> ].</li> <li>- [ <b>Heslo</b> ]: Pokud je pro [ <b>Ověření/šifrování</b> ] vybráno [ <b>WPA2-PSK -AES</b> ], můžete si vybrat heslo fotoaparátu.</li> </ul> </li> </ul>
[ TCP/IP ]	<p>Upravte nastavení TCP/IP pro připojení infrastruktury. Je vyžadována IP adresa.</p> <ul style="list-style-type: none"> <li>• Pokud je vybráno [ <b>Povolit</b> ] pro [ <b>Získat automaticky</b> ], IP adresa a maska podsítě pro připojení v režimu infrastruktury budou získány prostřednictvím serveru DHCP nebo automatického přidělování IP adres.</li> <li>• Chcete- <b>li</b> ručně zadat adresu IP ([ <b>Adresa</b> ]) a masku podsítě ([ <b>Maska</b> ]), vyberte možnost [ <b>Zakázat</b> ].</li> </ul>

## Možnosti

Upravte nastavení nahrávání.

### ■ ■ Automatické nahrávání

Chcete-li nahrát nové fotografie ihned po jejich pořízení, vyberte možnost [ **Zapnuto** ].

- Nahrávání začne až po nahrání fotografie na paměťovou kartu. Ujistěte se, že je ve fotoaparátu vložena paměťová karta.
- Video a fotografie pořízené v režimu videa se po dokončení nahrávání neodesílají automaticky. Místo toho musí být nahrány z obrazovky přehrávání (  490 ).

## ■ ■ Po nahrání smazat

Chcete-li po dokončení přenosu automaticky odstranit fotografie z paměťové karty fotoaparátu, vyberte [ **Ano** ].

- Soubory označené k přenosu před výběrem [ **Ano** ] nebudou odstraněny.
- Během některých operací s kamerou může být mazání pozastaveno.

## ■ ■ Nahrajte soubor jako

Při odesílání snímků RAW + JPEG zvolte, zda chcete nahrát soubory RAW i JPEG , nebo pouze kopii JPEG .

- Možnost vybraná pro [ **Upload file as** ] se projeví, když je pro [ **Auto upload** ] vybrána možnost [ **On** ].

## ■ ■ Odznačit vše?

Chcete-li odebrat označení pro přenos ze všech snímků, vyberte [ **Ano** ]. Nahrávání obrázků s ikonou „nahrávání“ bude okamžitě ukončeno.

## MAC adresa

Zobrazit MAC adresu.

## Možnosti bezdrátového dálkového ovládání (ML-L7).

MENU tlačítko ➔  menu nastavení

Připojte volitelný dálkový ovladač ML-L7 přes Bluetooth . Můžete také přiřadit role tlačítkům **Fn1/Fn2** na ML-L7.

- Informace o funkcích, které lze použít s dálkovým ovladačem a propojením tohoto fotoaparátu a dálkového ovladače, naleznete v části „Dálkový ovladač ML-L7“ v části „Další kompatibilní příslušenství“ (  586 ).

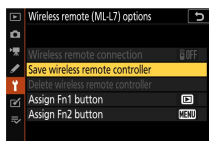

## Bezdrátové vzdálené připojení

Volba	Popis
[ Povolit ]	Začněte připojovat spárovaný ML-L7. Pokud je fotoaparát připojen ke smartphonu nebo počítači, připojení k těmto zařízením bude ukončeno.
[ Zakázat ]	Odpojte ML-L7.

## Uložit bezdrátový dálkový ovladač

Spárujte fotoaparát s ML-L7. Když je fotoaparát v pohotovostním režimu pro párování, stiskněte a podržte tlačítko napájení na dálkovém ovladači po dobu přibližně 3 sekund nebo déle. Po dokončení párování bude stavová kontrolka dálkového ovladače blikat zeleně v přibližně 3sekundových intervalech.





Ke každé kameře lze spárovat pouze jeden dálkový ovladač. Je povoleno pouze naposledy spárované dálkové ovládání.

## Odstraňte bezdrátový dálkový ovladač

Odstraňte spárovaný ML-L7.

## Tlačítko Assign Fn1/Assign Fn2

Vyberte roli přiřazenou tlačítku **Fn1** nebo **Fn2** na ML-L7.

Volba	Popis
[ <b>Stejně jako tlačítko</b>  <b>fotoaparátu</b> ]	Nastavte stejnou roli jako tlačítko  fotoaparátu.
[ <b>Stejně jako tlačítko MENU</b> <b>fotoaparátu</b> ]	Nastavte stejnou roli jako tlačítko <b>MENU</b> fotoaparátu.
[ <b>Stejně jako tlačítko</b>  ]	Nastavte stejnou roli jako tlačítko  na fotoaparátu.
[ <b>Žádné</b> ]	Stisk tlačítka nemá žádný účinek.

## Označení shody

MENU tlačítko   menu nastavení

Prohlédněte si některé informace související se standardy, kterým fotoaparát vyhovuje.

## USB napájení

MENU tlačítko   menu nastavení

Zvolte, zda lze k napájení fotoaparátu použít volitelné nabíjecí AC adaptéry nebo počítače připojené přes USB ( USB napájení). USB

napájení umožňuje použití fotoaparátu a zároveň omezuje vybíjení baterie.

Volba	Popis
[ <b>Povolit</b> ]	Kamera odebírá energii z připojených zařízení, když je zapnutá. Připojená zařízení budou také napájet, když je fotoaparát vypnutý, pokud probíhá odesílání Bluetooth nebo svítí kontrolka přístupu na paměťovou kartu.
[ <b>Zakázat</b> ]	Kamera nikdy neodebírá energii z připojených zařízení.

- Fotoaparát bude napájen pouze po vložení baterie.
- Když je fotoaparát napájen z externího zdroje, na displeji fotografování se zobrazí ikona napájení USB .

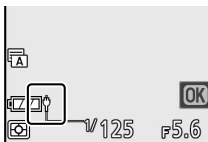

- Další informace naleznete v části „Nabíjení fotoaparátu pomocí síťového nabíjecího adaptéru“ (  585 ).



## ✔ USB napájení počítače

- Před použitím počítače k napájení fotoaparátu zkontrolujte, zda je počítač vybaven konektorem USB typu C. K připojení fotoaparátu k počítači použijte kabel USB UC-E25 (k dispozici samostatně).
- V závislosti na modelu a specifikacích produktu některé počítače nedodávají proud pro napájení fotoaparátu.

## ✔ „Dodávka energie“ versus „nabíjení“

Dodávka energie pro provoz kamery se označuje jako „dodávka energie“, zatímco termín „nabíjení“ se používá, když je energie dodávána pouze pro nabíjení baterie kamery. Níže jsou uvedeny podmínky, za kterých se energie dodávaná externími zařízeními používá k napájení fotoaparátu nebo nabíjení baterie.

Možnost vybraná pro [ USB napájení]	Fotoaparát	Používá se externí zdroj energie
[ Povolit ]	Na*	Dodávka energie
	Vypnuto	Nabíjení
[ Zakázat ]	Na*	—
	Vypnuto	Nabíjení

- \* Zahrnuje případy, kdy je vypínač v poloze „OFF“, ale probíhá odesílání Bluetooth nebo svítí kontrolka přístupu na paměťovou kartu.

## Úspora energie (režim fotografie)

MENU tlačítko ➡  menu nastavení

V režimu fotografování se displej snímání vypne z důvodu úspory energie přibližně 15 sekund před vypršením časovače pohotovostního režimu.

Volba	Popis
[ <b>Povolit</b> ]	Povolit úsporu energie. Obnovovací frekvence displeje může klesnout.
[ <b>Zakázat</b> ]	Zakázat úsporu energie. Všimněte si, že výběr [ <b>Disable</b> ] nezastaví stmívání displeje fotografování několik sekund před uplynutím pohotovostního režimu.

## ✔ Úspora energie

- Pamatujte, že i když je vybráno [ **Povolit** ], úspora energie nebude fungovat:
  - pokud je vybráno [ **Bez omezení** ] pro uživatelské nastavení c3 [ **Zpoždění vypnutí** ] > [ **Časovač pohotovostního režimu** ] nebo pokud je zvolené zpoždění kratší než 30 sekund,
  - v režimu autoportrétu,
  - během zoomu,
  - když je fotoaparát připojen k jinému zařízení přes HDMI , popř
  - zatímco je fotoaparát připojen k počítači a vyměňuje si data s počítačem přes USB .
- Výběrem možnosti [ **Disable** ] se zvýší spotřeba baterie.

## Zámek uvolnění prázdného slotu

MENU tlačítko ➡  menu nastavení

Zvolte, zda lze spustit závěrku, když ve fotoaparátu není vložena paměťová karta.

	Volba	Popis
LOCK	[ <b>Uvolnění uzamčeno</b> ]	Závěrku nelze spustit, pokud není vložena paměťová karta.

Volba		Popis
OK	[ Povolit vydání ]	Závěrku lze spustit bez vložené paměťové karty. Nebudou zaznamenány žádné snímky; během přehrávání fotoaparát zobrazí [ Demo ].

## Uložit/načíst nastavení nabídky

MENU tlačítko ➡  menu nastavení

Uložte aktuální nastavení menu fotoaparátu na paměťovou kartu.

Můžete také načíst uložená nastavení, což umožňuje sdílet nastavení nabídky mezi fotoaparáty stejného modelu.

- Uloží se následující nastavení:

Nastavení, která lze uložit a načíst	
MENU PŘEHRÁVÁNÍ	[ Možnosti zobrazení přehrávání ]
	[ Obrázková recenze ]
	[ Otočit na výšku ]
MENU FOTOGRAFOVÁNÍ	[ Název souboru ]
	[ Vyberte oblast obrázku ]
	[ Kvalita obrazu ]
	[ Velikost obrázku ]
	[ záznam RAW ]
	[ Vyvážení bílé ]
	[ Set Picture Control ] (Uživatelská nastavení pro optimalizaci snímků jsou uložena jako [ Auto ])
	[ barevný prostor ]

## Nastavení, která lze uložit a načíst

MENU FOTOGRAFOVÁNÍ	[ <b>Aktivní D-Lighting</b> ]
	[ <b>NR s dlouhou expozicí</b> ]
	[ <b>ČR s vysokým ISO</b> ]
	[ <b>Ovládání vinětace</b> ]
	[ <b>kompence difrakce</b> ]
	[ <b>Automatické ovládání zkreslení</b> ]
	[ <b>Fotografování s potlačením blikání</b> ]
	[ <b>měření</b> ]
	[ <b>Ovládání blesku</b> ]
	[ <b>Režim blesku</b> ]
	[ <b>kompence blesku</b> ]
	[ <b>režim ostření</b> ]
	[ <b>Režim oblasti AF</b> ]
	[ <b>Redukce vibrací</b> ] (dostupné možnosti se liší podle objektivu)
[ <b>Auto bracketing</b> ]	
MENU NAHRÁVÁNÍ VIDEO	[ <b>Název souboru</b> ]
	[ <b>Velikost snímků/snímková frekvence</b> ]
	[ <b>Kvalita videa</b> ]
	[ <b>Typ souboru videa</b> ]
	[ <b>Vyvážení bílé</b> ]

## Nastavení, která lze uložit a načíst

MENU NAHRÁVÁNÍ VIDEOA	[ <b>Set Picture Control</b> ] (Uživatelská nastavení pro optimalizaci snímků jsou uložena jako [ <b>Auto</b> ])
	[ <b>Aktivní D-Lighting</b> ]
	[ <b>ČR s vysokým ISO</b> ]
	[ <b>Ovládání vinětače</b> ]
	[ <b>kompence difrakce</b> ]
	[ <b>Automatické ovládání zkreslení</b> ]
	[ <b>Redukce blikání</b> ]
	[ <b>měření</b> ]
	[ <b>režim ostření</b> ]
	[ <b>Režim oblasti AF</b> ]
	[ <b>Redukce vibrací</b> ] (dostupné možnosti se liší podle objektivu)
	[ <b>Elektronická VR</b> ]
	[ <b>Citlivost mikrofону</b> ]
	[ <b>Atenuátor</b> ]
	[ <b>Frekvenční odezva</b> ]
[ <b>Snížení hluku větru</b> ]	
[ <b>Timecode</b> ] (kromě [ <b>Timecode origin</b> ])	
MENU VLASTNÍHO NASTAVENÍ	Všechny položky
NABÍDKA NASTAVENÍ	[ <b>jazyk</b> ]

## Nastavení, která lze uložit a načíst

NABÍDKA NASTAVENÍ

[ Časové pásmo a datum ] (kromě [ Datum a čas ])

[ Omezit výběr režimu monitoru ]

[ Informační displej ]

[ Údaje o objektivu bez CPU ]

[ Uložit pozici zaměření ]

[ komentář k obrázku ]

[ Informace o autorských právech ]

[ Možnosti pípnutí ]

[ Dotykové ovládání ]

[ HDMI ]

[ USB napájení ]

[ Úspora energie (režim fotografie) ]

[ Zámek uvolnění prázdného slotu ]

## Oložte nastavení nabídky

Oložte nastavení na paměťovou kartu. Pokud je karta plná, zobrazí se chyba a nastavení se neuloží. Uložená nastavení lze použít pouze s jinými fotoaparáty stejného modelu.

## Načíst nastavení nabídky

Načtete uložená nastavení z paměťové karty. Uvědomte si, že [ **Načíst nastavení nabídky** ] je k dispozici pouze v případě, že je vložena paměťová karta obsahující uložená nastavení.

## ✔ Uložená nastavení

Nastavení se ukládají do souborů s názvem „NCSET\*\*\*“. „\*\*\*“ je identifikátor, který se fotoaparát od fotoaparátu liší. Pokud se změní název souboru, fotoaparát nebude schopen načíst nastavení.

## Resetovat všechna nastavení

MENU tlačítko ➡  menu nastavení

Obnovte všechna nastavení kromě [ **Jazyk** ] a [ **Časové pásmo a datum** ] na výchozí hodnoty. Informace o autorských právech a další uživatelem generované položky jsou také resetovány. Po resetování již nelze obnovit nastavení.

Před provedením resetu doporučujeme uložit nastavení pomocí položky [ **Save/load menu settings** ] v nabídce nastavení.

## Verze firmwaru

MENU tlačítko ➡  menu nastavení

Zobrazení aktuální verze firmwaru fotoaparátu. Pokud je na paměťové kartě nový firmware pro fotoaparát, můžete jej aktualizovat.

- Fotoaparát zobrazuje verze firmwaru fotoaparátu a připojeného příslušenství následovně. Zobrazí se pouze příslušenství aktuálně připojené ke kameře.
  - C: Firmware fotoaparátu
  - LF/MA: Firmware objektivu (LF) nebo montážního adaptéru (MA).
  - S: Firmware Flash
  - TC: Firmware telekonvertoru
  - RG: Firmware dálkového ovládání

---

## Aktualizace firmwaru

K aktualizaci firmwaru fotoaparátu můžete použít počítač nebo chytré zařízení.

- **Při použití počítače** : Na webu Nikon Download Center si můžete ověřit, zda je k dispozici nová verze firmwaru. Postup aktualizace naleznete na webu pro stažení firmwaru.
  - **Při používání chytrého zařízení** : Pokud jsou fotoaparát a vaše chytré zařízení již spárovány pomocí aplikace SnapBridge , aplikace vás upozorní, když bude pro váš fotoaparát k dispozici nový firmware. Firmware pak můžete přenést na paměťovou kartu ve fotoaparátu pomocí chytrého zařízení. Postup aktualizace naleznete v online nápovědě aplikace SnapBridge . Načasování upozornění se může lišit od načasování, kdy je aktualizace vydána na webu Nikon Download Center.
-







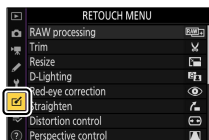







## Nabídka retušování: Vytváření retušovaných kopií

Chcete-li zobrazit nabídku retušování, vyberte kartu  v nabídkách fotoaparátu.



Položky v menu retušování se používají k oříznutí nebo retušování existujících snímků.

- Pokud ve fotoaparátu není vložena paměťová karta nebo pokud paměťová karta neobsahuje snímky, je nabídka retušování zašedlá.
- Upravené kopie se ukládají do nových souborů, odděleně od původních snímků.
- Nabídka retušování obsahuje následující položky:

Položka			Položka		
	[ <b>zpracování RAW</b> ]	445		[ <b>Kontrola zkreslení</b> ]	455
	[ <b>Oříznout</b> ]	448		[ <b>Kontrola perspektivy</b> ]	456
	[ <b>Změnit velikost</b> ]	449		[ <b>monochromatický</b> ]	457
	[ <b>D-Lighting</b> ]	453		[ <b>Překryvné obrázky</b> ]*	458
	[ <b>Korekce červených očí</b> ]	454		[ <b>Oříznout video</b> ]	465
	[ <b>Narovnat</b> ]	455			

\* Nezobrazí se, když je v nabídce přehrávání  vybrána možnost [ **Retuš** ].

# Vytváření retušovaných kopií

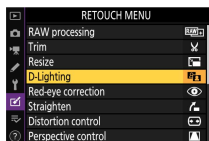

## 1 Vyberte položku v nabídce retušování.



Stiskněte  nebo  pro zvýraznění položky,  pro výběr.

## 2 Vyberte obrázek.





- Zvýrazněte snímek pomocí multifunkčního voliče.
- Chcete-li zobrazit zvýrazněný obrázek přiblížený, stiskněte a podržte tlačítko .
- Stisknutím  vyberte zvýrazněný snímek.

## 3 Vyberte možnosti retuše.

- Další informace naleznete v části pro vybranou položku.
- Pro návrat bez vytvoření retušované kopie stiskněte **MENU**. Zobrazí se nabídka retušování.

## 4 Vytvořte retušovanou kopii.



- Stisknutím  vytvoříte retušovanou kopii.
- Upravené kopie jsou označeny symbolem .

---

## ✔ Retušování aktuálního obrázku

Chcete-li vytvořit retušovanou kopii aktuálního snímku, stiskněte **z** vyberte [ **Retušovat** ].

### ✔ Retušovat

- Fotoaparát nemusí být schopen zobrazit nebo retušovat snímky pořízené nebo retušované jinými fotoaparáty nebo snímky, které byly retušovány na počítači.
- Pokud po krátkou dobu neprovedete žádnou akci, displej se vypne a všechny neuložené změny budou ztraceny. Chcete-li prodloužit dobu, po kterou zůstane displej zapnutý, zvolte delší dobu zobrazení nabídky pomocí uživatelské funkce c3 [ **Power off delay** ] > [ **Menus** ].

### ✔ Retušování kopií

- Většinu položek lze použít na kopie vytvořené pomocí jiných možností retušování, i když vícenásobné úpravy mohou vést ke snížení kvality obrazu nebo vyblednutí barev.
- S výjimkou [ **Oříznout video** ] lze každou položku použít pouze jednou.
- Některé položky mohou být nedostupné v závislosti na položkách použitých k vytvoření kopie.
- Položky, které nelze použít na aktuální obrázek, jsou zašedlé a nedostupné.

### ✔ Kvalita obrazu

- Kopie vytvořené ze snímků RAW se ukládají v [ **Image quality** ] [ **JPEG fine** ].
- Kopie vytvořené z obrázků JPEG mají stejnou kvalitu jako originál.
- V případě dvouformátových snímků zaznamenaných současně s nastavením kvality obrazu RAW + JPEG bude retušována pouze kopie RAW .

### ✔ Velikost obrázku

S výjimkou kopií vytvořených pomocí [ **Zpracování RAW** ], [ **Oříznout** ] a [ **Změnit velikost** ] mají kopie stejnou velikost jako originál.

---

# Zpracování RAW : Převod RAW do JPEG

MENU tlačítko ➔  menu retušování

Proces převodu snímků RAW do jiných formátů, jako je JPEG se nazývá „zpracování RAW“. Kopie JPEG snímků RAW lze vytvářet ve fotoaparátu, jak je popsáno níže.

## 1 V nabídce úprav vyberte [ Zpracování RAW ].

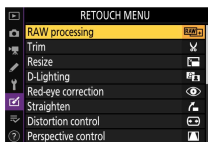

Zvýrazněte [ **Zpracování RAW** ] a stiskněte .

## 2 Vyberte způsob výběru obrázků.

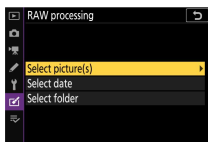





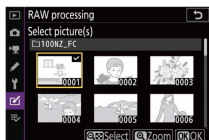

Volba	Popis
[ <b>Vybrat obrázek(y)</b> ]	Vytvořte kopie JPEG vybraných snímků RAW . Lze vybrat více snímků RAW .
[ <b>Vyberte datum</b> ]	Vytvořte kopie JPEG ze všech snímků RAW pořízených ve vybrané dny.
[ <b>Vybrat složku</b> ]	Vytvořte JPEG kopie všech snímků RAW ve vybrané složce.

### 3 Vyberte fotografie.





**Pokud jste vybrali [Vybrat obrázek(y)]:**

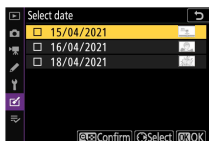

- Zvýrazněte snímky pomocí multifunkčního voliče.
- Chcete-li zobrazit zvýrazněný obrázek přiblížený, stiskněte a podržte tlačítko 
- Chcete-li vybrat zvýrazněný snímek, stiskněte tlačítko  (?). Vybrané snímky jsou označeny ikonou . Chcete-li zrušit výběr aktuálního snímku, stiskněte znovu tlačítko  (?); ikona  se již nebude zobrazovat. Všechny snímky budou zpracovány se stejným nastavením.
- Po dokončení výběru pokračujte stisknutím 

**Pokud jste vybrali [Vybrat datum]:**



- Zvýrazněte data pomocí multifunkčního voliče a stisknutím  vyberte () nebo zrušte výběr ().
- Všechny snímky pořízené v datech označených zaškrtnutím () budou zpracovány se stejným nastavením.
- Po dokončení výběru pokračujte stisknutím 

**Pokud jste vybrali [Vybrat složku]:**

Zvýrazněte složku a stiskněte  pro výběr; všechny snímky ve vybrané složce budou zpracovány se stejným nastavením.

## 4 Vyberte nastavení pro kopie JPEG .

- Nastavení platná při pořízení fotografie se zobrazí pod náhledem.
- Chcete-li použít nastavení platné při pořízení fotografie, pokud je to možné, vyberte [ **Originál** ] .

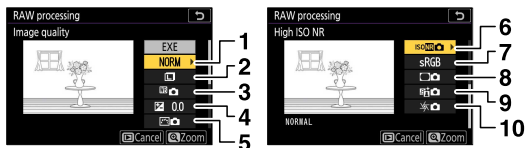

1 Kvalita obrazu ( 254 )

2 Velikost obrázku ( 254 )

3 Vyvážení bílé ( 258 )

4 Kompenzace expozice ( 146 )

5 Nastavit Picture Control ( 265 )

6 Vysoké ISO NR ( 273 )

7 Barevný prostor ( 272 )

8 Ovládání vinětace ( 274 )

9 Aktivní D-Lighting ( 171 )

10 Difrakční kompenzace ( 275 )

- Pro návrat bez kopírování fotografií stiskněte tlačítko

## 5 Zkopírujte fotografie.



- Zvýrazněte [ **EXE** ] a stiskněte **OK** pro vytvoření JPEG kopií vybraných fotografií.
- Pokud je vybráno více fotografií, zobrazí se po zvýraznění [ **EXE** ] a stisknutí **OK** ; zvýrazněte [ **Ano** ] a stiskněte **OK** pro vytvoření JPEG kopií vybraných fotografií.
- Chcete-li operaci zrušit před vytvořením všech kopií, stiskněte tlačítko **MENU** ; po zobrazení potvrzovacího dialogu zvýrazněte [ **Ano** ] a stiskněte **OK** .

### ✓ Zpracování RAW

- Zpracování RAW je dostupné pouze u snímků RAW vytvořených tímto fotoaparátem. Snímky RAW vytvořené jinými fotoaparáty nebo snímky v jiných formátech než RAW nelze vybrat.
- [ **Korekce expozice** ] lze nastavit pouze na hodnoty mezi -2 a +2 EV.

## Oříznout

**MENU** tlačítko ➔ menu retušování

Vytvořte oříznutou kopii vybrané fotografie. Fotografie se zobrazí s vybraným výřezem žlutě; vytvořte oříznutou kopii, jak je popsáno níže.

Na	Popis
<b>Velikost oříznutí</b>	Stisknutím  nebo  (?) vyberte velikost oříznutí.



Na	Popis
<b>Změňte poměr stran oříznutí</b>	Otáčením hlavního příkazového voliče vyberte poměr stran.
<b>Umístěte plodinu</b>	Pro umístění oříznutí použijte multifunkční volič.
<b>Uložit plodinu</b>	Stisknutím <b>OK</b> uložíte aktuální oříznutí jako samostatný soubor.

### ✓ Oříznuté obrázky

- V závislosti na velikosti oříznuté kopie nemusí být při zobrazení oříznutých kopií k dispozici zoom přehrávání.
- Velikost oříznutí se zobrazí vlevo nahoře na displeji oříznutí. Velikost kopie se liší podle velikosti oříznutí a poměru stran.



## Změnit velikost

MENU tlačítko ➔  menu retušování

Vytvořte malé kopie vybraných fotografií.

## Změna velikosti více obrázků

Pokud jste vstoupili do nabídky retušování pomocí tlačítka MENU, můžete změnit velikost několika vybraných snímků.



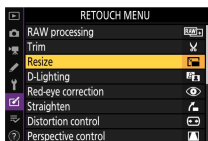

# 1 V nabídce úprav vyberte [ Změnit velikost ].

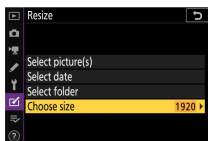

Zvýrazněte [ **Změnit velikost** ] a stiskněte .

# 2 Vyber velikost.



- Zvýrazněte [ **Choose size** ] a stiskněte .
- Zvýrazněte požadovanou velikost (délku v pixelech) pomocí  a  a stiskněte .

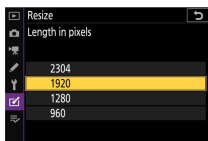

### 3 Vyberte způsob výběru obrázků.

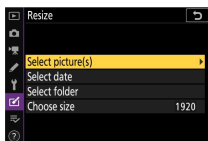







Volba	Popis
[ <b>Vybrat obrázek(y)</b> ]	Změnit velikost vybraných obrázků. Lze vybrat více snímků.
[ <b>Vyberte datum</b> ]	Změňte velikost všech snímků pořízených ve vybraných datech.
[ <b>Vybrat složku</b> ]	Změňte velikost všech obrázků ve vybrané složce.

## 4 Vyberte obrázky.



**Pokud jste vybrali [Vybrat obrázek(y)]:**

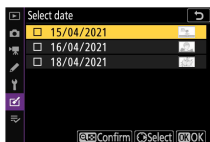

- Zvýrazněte snímky pomocí multifunkčního voliče.
- Chcete-li zobrazit zvýrazněný obrázek přiblížený, stiskněte a podržte tlačítko 
- Chcete-li vybrat zvýrazněný snímek, stiskněte tlačítko  ( ? ). Vybrané snímky jsou označeny ikonou . Chcete-li zrušit výběr aktuálního snímku, stiskněte znovu tlačítko  ( ? );  se již nebude zobrazovat. Všechny vybrané snímky budou zkopírovány ve velikosti vybrané v kroku 2.
- Po dokončení výběru pokračujte stisknutím 

**Pokud jste vybrali [Vybrat datum]:**



- Zvýrazněte data pomocí multifunkčního voliče a stisknutím  vyberte (  ) nebo zrušte výběr (  ).
- Všechny snímky pořízené v datech označených zaškrtnutím (  ) budou zkopírovány ve velikosti zvolené v kroku 2.
- Po dokončení výběru pokračujte stisknutím 

**Pokud jste vybrali [Vybrat složku]:**

Zvýrazněte složku a stiskněte  pro výběr; všechny snímky ve vybrané složce budou zkopírovány ve velikosti zvolené v kroku 2.

## 5 Uložte kopie se změnou velikostí.

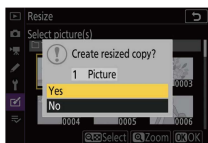

- Zobrazí se potvrzovací dialog; zvýrazněte [ **Ano** ] a stisknutím **OK** uložte kopie se změnou velikostí.
- Chcete-li operaci zrušit před vytvořením všech kopií, stiskněte tlačítko **MENU** ; po zobrazení potvrzovacího dialogu zvýrazněte [ **Ano** ] a stiskněte **OK** .

### Změnit velikost

V závislosti na velikosti kopie nemusí být při zobrazení kopií se změnou velikostí dostupný zoom při přehrávání.

## D-Lighting

**MENU** tlačítko ➔  menu retušování

D-Lighting rozjasňuje stíny. Je ideální pro tmavé fotografie nebo fotografie v protisvětle.





Před



Po

Na displeji úprav se zobrazují snímky před a po.

- Stisknutím  nebo  vyberte míru provedené opravy. Náhled efektu lze zobrazit na obrazovce úprav.



- Stiskněte  pro uložení retušované kopie.

## Korekce červených očí

MENU tlačítko ➔  menu retušování

Opravte „červené oči“ způsobené světlem z blesku odrážejícím se od sítě portrétovaných objektů.

- Korekce červených očí je dostupná pouze u fotografií pořízených s použitím blesku.
- Červené oči, které fotoaparát nedokáže detekovat, nebudou opraveny.
- Stiskněte  pro uložení retušované kopie.

### Korekce červených očí



- Všimněte si následujícího:
  - Korekce červených očí nemusí vždy přinést očekávané výsledky.
  - Ve velmi vzácných případech může být korekce červených očí aplikována na části obrazu, které nejsou ovlivněny červenými očima.
- Než budete pokračovat, důkladně zkontrolujte náhled.

## Narovnat

MENU tlačítko ➔  menu retušování

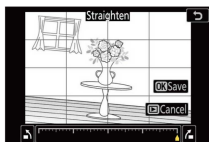
Otočte snímky až o  $\pm 5^\circ$  v krocích přibližně  $0,25^\circ$ .



- Náhled efektu lze zobrazit na obrazovce úprav.
- Čím větší rotace, tím více bude oříznuto od okrajů.
- Stisknutím  nebo  zvolte míru provedeného narovnění.
- Stiskněte  pro uložení retušované kopie.

## Kontrola zkreslení

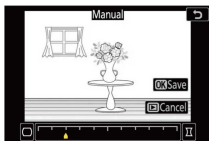

MENU tlačítko ➔  menu retušování

Vytvářejte kopie se sníženým obvodovým zkreslením; to může snížit soudkovité zkreslení u snímků pořízených širokoúhlými objektivy nebo zkreslení pin-cushion u snímků pořízených teleobjektivy. Chcete-li nechat fotoaparát opravit zkreslení automaticky, vyberte [ **Auto** ] a poté proveďte jemné úpravy pomocí multifunkčního voliče. Chcete-li zkreslení snížit ručně, vyberte možnost [ **Manual** ].



- Náhled efektu lze zobrazit na obrazovce úprav.
- U kopií vytvořených pomocí možnosti [ **Auto** ] au fotografií pořízených pomocí možnosti [ **Automatické řízení zkreslení** ]



v nabídce fotografování je nutné použít [ **Ručně** ]. Ruční kontrolu zkreslení nelze dále použít na kopie vytvořené pomocí [ **Ručně** ].

- Stisknutím  snížíte poduškovité zkreslení,  snížíte soudkovité zkreslení.
- Stiskněte  pro uložení retušované kopie.

## **Kontrola zkreslení**





Všimněte si, že větší množství kontroly zkreslení má za následek oříznutí většího počtu okrajů.

## **Perspektivní kontrola**

MENU tlačítko   menu retušování

Vytvářejte kopie, které redukují efekty perspektivy na fotografiích pořízených při pohledu od základny vysokého objektu.



- Náhled efektu lze zobrazit na obrazovce úprav.
- Všimněte si, že větší množství kontroly perspektivy vede k oříznutí více okrajů.
- Pomocí multifunkčního voliče (  ,  ,  nebo  ) upravte perspektivu.



- Stiskněte  pro uložení retušované kopie.



Před



Po

## Černobílý



MENU tlačítko ➔  menu retušování

Kopírování fotografií v monochromatickém režimu. [ **Monochrome** ] vám dává výběr z následujících monochromatických odstínů:

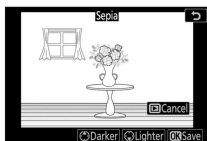

Volba	Popis
[ <b>Černobílé</b> ]	Kopírování fotografií černobíle.
[ <b>sépie</b> ]	Kopírování fotografií v sépiové barvě.
[ <b>kyanotypie</b> ]	Kopírování fotografií v modrobílém monochromatickém režimu.

- Náhled efektu lze zobrazit na obrazovce úprav.



- V případě [ **Sepia** ] nebo [ **Cyanotype** ] lze sytost barev upravit pomocí multifunkčního voliče. Stiskněte  pro zvýšení,  pro snížení. Změny se projeví v náhledu.
- Stiskněte  pro uložení retušované kopie.

## Překryvné obrázky

MENU tlačítko   menu retušování

Překrývání obrázků kombinuje existující fotografie a vytváří jeden obrázek, který je uložen odděleně od originálů. Jeden snímek RAW lze překrýt jiným pomocí aditivního prolnutí ([ **Přidat** ]), nebo lze spojit více snímků pomocí [ **Zesvětlit** ] nebo [ **Ztmavit** ].

### Přidat

Překryjte dva snímky RAW a vytvořte jednu novou kopii JPEG .



### 1 Vyberte [ **Overlay images** ] v menu retušování.

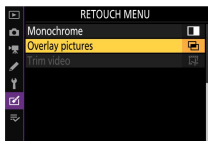

Zvýrazněte [ **Overlay images** ] a stiskněte .

## 2 Vyberte [Přidat].

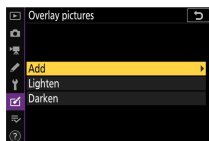



Zvýrazněte [ **Přidat** ] a stisknutím  zobrazíte možnosti překrývání obrázků se zvýrazněným [ **Obrázek 1** ].

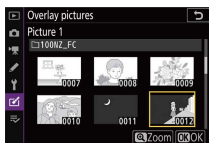

## 3 Zvýrazněte první obrázek.



- Stisknutím tlačítka  zobrazíte dialogové okno pro výběr snímků se seznamem pouze snímků RAW , kde můžete pomocí multifunkčního voliče zvýraznit první fotografii v překrytí.
- Chcete-li zobrazit zvýrazněný obrázek přibližně, stiskněte a podržte tlačítko 

## 4 Vyberte první obrázek.



Stisknutím **OK** vyberte zvýrazněnou fotografii a vraťte se do zobrazení náhledu; vybraný snímek se zobrazí jako [ **Obrázek 1** ].

## 5 Vyberte druhý obrázek.



Stiskněte **OK** a vyberte [ **Obrázek 2** ], poté vyberte druhou fotografii, jak je popsáno v krocích 3 a 4.

## 6 Upravte zisk.



- Překrytí [ **Obrázek 1** ] a [ **Obrázek 2** ] lze zobrazit ve sloupci „Náhled“. Zvýrazněte [ **Picture 1** ] nebo [ **Picture 2** ] a optimalizujte expozici pro překrytí stisknutím **OK** nebo **OK** pro úpravu zisku.
- Vyberte si z hodnot mezi 0,1 a 2,0 v krocích po 0,1.
- Efekty jsou relativní k výchozí hodnotě 1,0 (žádný zisk). Například zvolením 0,5 polovičního zisku.

## 7 Vyberte sloupec Náhled.

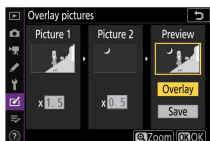

- Stisknutím nebo umístíte kurzor do sloupce „Náhled“.
- Chcete-li pokračovat bez náhledu překrytí, zvýrazněte [ **Uložit** ] a stiskněte .

## 8 Náhled překryvné vrstvy.



- Chcete-li zobrazit náhled překrytí, zvýrazněte [ **Překrytí** ] a stiskněte .
- Chcete-li vybrat nové fotografie nebo upravit zisk, stiskněte ( ? ). Vráťte se ke kroku 6.

## 9 Uložte překrytí.



Stisknutím během zobrazení náhledu uložíte překrytí a zobrazíte výsledný snímek.

---

## ✓ [Přidat]

- Barvy a jas v náhledu se mohou lišit od finálního obrázku.
  - Překrývání snímků je dostupné pouze u snímků RAW vytvořených tímto fotoaparátem. Snímky vytvořené jinými fotoaparáty nebo v jiných formátech nelze vybrat.
  - Překrytí je uloženo v [ **Image quality** ] [ **JPEG fine** ].
  - Snímky RAW lze kombinovat pouze v případě, že byly vytvořeny se stejnými možnostmi vybranými pro:
    - [ **Vyberte oblast obrázku** ]
    - [ **záznam RAW** ]
  - Překrytí má stejné informace o fotografii (včetně data pořízení, měření, rychlosti závěrky, clony, režimu fotografování, kompenzace expozice, ohniskové vzdálenosti a orientace snímku) a hodnoty pro vyvážení bílé a nastavení pro Picture Control jako fotografie vybraná pro [ **Obrázek 1** ]. Informace o autorských právech se však do nového obrázku nekopírují. Komentář se podobně nekopíruje; místo toho je připojen komentář aktuálně aktivní na kameře, pokud existuje.
- 

## Zesvětlit a ztmavit

Fotoaparát porovná více vybraných snímků a vybere pouze nejjasnější nebo nejtmavší pixely v každém bodě snímku, aby vytvořil jednu novou kopii JPEG .

## 1 Vyberte [Světlejší] nebo [Ztmavit].

Po výběru [ **Overlay images** ] v menu retušování zvýrazněte buď [ **Lighten** ] nebo [ **Darken** ] a stiskněte  .

- [ **Zesvětlit** ]: Fotoaparát porovná pixely na každém snímku a použije pouze ty nejjasnější.



- [ **Darken** ]: Fotoaparát porovná pixely na každém snímku a použije pouze ty nejtmaší.









## 2 Vyberte způsob výběru obrázků.







Volba	Popis
[ <b>Vybrat jednotlivé obrázky</b> ]	Vyberte obrázky pro překrytí jeden po druhém.
[ <b>Vyberte po sobě jdoucí obrázky</b> ]	Vyberte dva obrázky; překrytí bude obsahovat dva obrázky a všechny obrázky mezi nimi.
[ <b>Vybrat složku</b> ]	Překrytí bude obsahovat všechny obrázky ve vybrané složce.

### 3 Vyberte obrázky.

#### **Pokud jste vybrali [Vybrat jednotlivé snímky]:**

- Zvýrazněte snímky pomocí multifunkčního voliče.
- Chcete-li zobrazit zvýrazněný obrázek přiblížený, stiskněte a podržte tlačítko .
- Chcete-li vybrat zvýrazněný snímek, stiskněte tlačítko  ( ? ). Vybrané snímky jsou označeny ikonou . Chcete-li zrušit výběr aktuálního snímku, stiskněte znovu tlačítko  ( ? ); ikona  se již nebude zobrazovat. Vybrané snímky budou spojeny pomocí možnosti vybrané v kroku 1.
- Po dokončení výběru pokračujte stisknutím .

#### **Pokud jste vybrali [Vybrat po sobě jdoucí snímky]:**



- Všechny snímky v rozsahu zvoleném pomocí multifunkčního voliče budou spojeny pomocí možnosti vybrané v kroku 1.
  - Pomocí  ( ? ) vyberte první a poslední snímek v požadovaném rozsahu.
  - První a poslední obrázek jsou označeny ikonami  a obrázky mezi nimi ikonami .
  - Svůj výběr můžete změnit pomocí multifunkčního voliče pro zvýraznění různých snímků, které budou sloužit jako první nebo poslední snímek. Stisknutím tlačítka  (  ) přesunete počáteční nebo koncový bod v rozsahu.
- Chcete-li zobrazit zvýrazněný obrázek přiblížený, stiskněte a podržte tlačítko .
- Po dokončení výběru pokračujte stisknutím .

#### **Pokud jste vybrali [Vybrat složku]:**

Zvýrazněte požadovanou složku a stisknutím  překryjte všechny snímky ve složce pomocí možnosti vybrané v kroku 1.



## 4 Uložte překrytí.

- Zobrazí se potvrzovací dialog; zvýrazněte [ **Ano** ] a stiskněte  pro uložení překrytí a zobrazení výsledného snímku.
- Chcete-li proces přerušit a zobrazit dialog pro potvrzení před dokončením operace, stiskněte tlačítko **MENU** ; chcete-li uložit aktuální překrytí „tak, jak je“ bez přidání zbývajících snímků, zvýrazněte [ **Uložit a ukončit** ] a stiskněte  . Pro ukončení bez vytvoření překrytí zvýrazněte [ **Discard and exit** ] a stiskněte  .

### [Světlit]/[Ztmavit]

- Překrytí bude obsahovat pouze snímky vytvořené tímto fotoaparátem. Snímky vytvořené jinými fotoaparáty nelze vybrat.
- Překryvná vrstva bude obsahovat pouze obrázky vytvořené se stejnými možnostmi vybranými pro:
  - [ **Vyberte oblast obrázku** ]
  - [ **Velikost obrázku** ]
- Nastavení kvality obrazu pro dokončený překryv odpovídá obrazu nejvyšší kvality, který obsahuje.
- Překryvy obsahující snímky RAW budou uloženy v kvalitě obrazu [ **JPEG fine** ] .
- Velikost překryvů, které zahrnují snímky RAW i JPEG , je určena obrázkem JPEG .

## Oříznout video

**MENU** tlačítko ➡  menu retušování

Vytvořte kopii, ze které byly odstraněny nežádoucí záběry (  212 ).

## ☰ Moje nabídka/⌘ Poslední nastavení

Chcete-li zobrazit [ **MOJE MENU** ], vyberte kartu ☰ v nabídkách fotoaparátu.



### ☰ Moje nabídka: Vytvoření vlastní nabídky

Moje menu lze použít k vytvoření a úpravě přizpůsobeného seznamu až 20 položek z menu přehrávání, fotografování, nahrávání videa, uživatelských nastavení, nastavení a retušování. Možnosti lze přidávat, odstraňovat a měnit jejich pořadí, jak je popsáno níže.

## ■ ■ Přidávání položek do Moje menu

### 1 Vyberte [Přidat položky] v [☰ MOJE MENU].

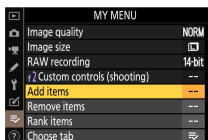

Zvýrazněte [ **Přidat položky** ] a stiskněte ⌘.

## 2 Vyberte nabídku.

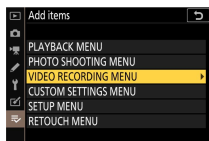

Zvýrazněte název nabídky obsahující položku, kterou chcete přidat, a stiskněte .

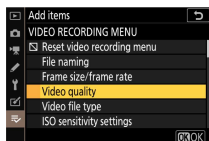

## 3 Vyberte položku.

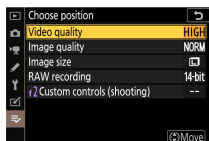

Zvýrazněte požadovanou položku nabídky a stiskněte .

## 4 Umístěte novou položku.



Stisknutím  nebo  umístěte novou položku a stisknutím  ji přidejte do Moje menu.

## 5 Přidejte další položky.

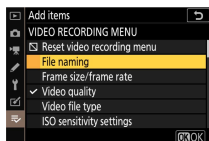

- Položky aktuálně zobrazené v nabídce Moje nabídka jsou označeny značkou zaškrtnutí ( ✓ ).
- Položky označené ikonou ☒ nelze vybrat.
- Opakováním kroků 1–4 vyberte další položky.

## Odebírání položek z Moje nabídka

**1** Vyberte [Odebrat položky] v [☰ MOJE MENU].  
Zvýrazněte [ **Odebrat položky** ] a stiskněte ⏏ .

**2** Vyberte položky.

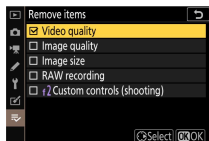

- Zvýrazněte položky a stisknutím ⏏ vyberte ( ☑ ) nebo výběr zrušte.
- Pokračujte, dokud nejsou vybrány všechny položky, které chcete odstranit ( ✓ ).

### 3 Odebrat vybrané položky.

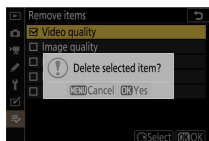

Stiskněte **OK** ; zobrazí se potvrzovací dialog. Dalším stisknutím tlačítka **OK** odstraníte vybrané položky.

### ✓ Odebírání položek z Moje nabídka

Položky lze také odstranit jejich zvýrazněním v [ **MY MENU** ] a stisknutím tlačítka **Del** ; zobrazí se potvrzovací dialog. Dalším stisknutím tlačítka **Del** vybranou položku odstraníte.

## ■ Změna pořadí položek v Mé nabídce

### 1 Vyberte [Hodnocení položek] v [ **MOJE MENU** ].

Zvýrazněte [ **Rank items** ] a stiskněte **Enter** .

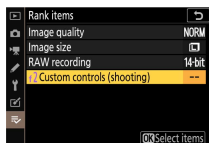

### 2 Vyberte položku.

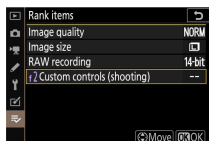

Zvýrazněte položku, kterou chcete přesunout, a stiskněte **OK** .

### 3 Umístěte položku.



- Stisknutím  nebo  posuňte položku nahoru nebo dolů v My Menu a stiskněte .
- Chcete-li přemístit další položky, opakujte kroky 2–3.

### 4 Přejděte do [ MOJE MENU].

Stisknutím tlačítka MENU se vraťte do [ MOJE MENU].

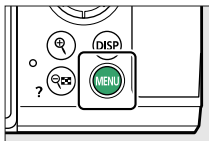

## ■ ■ Zobrazení [POSLEDNÍ NASTAVENÍ]

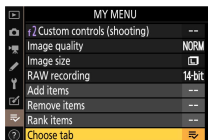

**1** Vyberte [Vybrat kartu] v [  MOJE MENU].

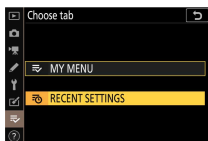

Zvýrazněte [ **Choose tab** ] a stiskněte  .

**2** Vyberte [  POSLEDNÍ NASTAVENÍ].



- Zvýrazněte [  POSLEDNÍ NASTAVENÍ ] v nabídce [ **Vybrat kartu** ] a stiskněte  .
- Název nabídky se změní z [ **MOJE NABÍDKA** ] na [ **POSLEDNÍ NASTAVENÍ** ].



## Poslední nastavení: Přístup k naposledy použitým nastavením

### **■ Jak se položky přidávají do [POSLEDNÍ NASTAVENÍ]**

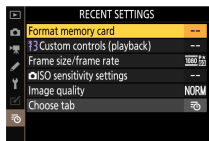

Položky nabídky jsou přidávány do horní části nabídky [ **POSLEDNÍ NASTAVENÍ** ] tak, jak jsou používány. Je uvedeno dvacet naposledy použitých nastavení.



### **✓ Odebírání položek z nabídky posledních nastavení**

Chcete-li odstranit položku z nabídky [ **POSLEDNÍ NASTAVENÍ** ], zvýrazněte ji a stiskněte tlačítko ; zobrazí se potvrzovací dialog. Dalším stisknutím tlačítka  vybranou položku odstraníte.

### **✓ Zobrazení Moje menu**

Výběrem [ **Vybrat kartu** ] v nabídce [ **POSLEDNÍ NASTAVENÍ** ] se zobrazí položky zobrazené v kroku 2 „Zobrazení [POSLEDNÍ NASTAVENÍ]“ (  471 ). Zvýrazněte [ **MOJE MENU** ] a stiskněte  pro zobrazení Moje menu.



# Navazování bezdrátového připojení k počítačům nebo chytrým zařízením

## Možnosti sítě

Kamera může:

- **připojení k počítači přes Wi-Fi (📶 474 )** nebo

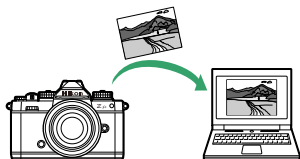

- **vytvořit bezdrátové připojení k chytrým telefonům nebo tabletům (chytrým zařízením; 📶 495 )**

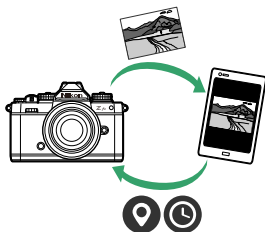

# Připojení k počítačům přes Wi-Fi

## Co pro vás může udělat Wi-Fi

Připojte se pomocí vestavěné Wi-Fi fotoaparátu a nahrajte vybrané snímky do počítače.

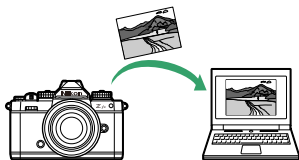

## Wireless Transmitter Utility

Než budete moci odesílat snímky přes Wi-Fi, budete muset spárovat fotoaparát s počítačem pomocí softwaru Nikon Wireless Transmitter Utility.

- Jakmile jsou zařízení spárována, budete se moci připojit k počítači z fotoaparátu.
- Nástroj Wireless Transmitter Utility je k dispozici ke stažení na webu Nikon Download Center. Po přečtení poznámek k vydání a systémových požadavků si nepamenejte stáhnout nejnovější verzi. <https://downloadcenter.nikonimglib.com/>

## Infrastruktura a režimy přístupových bodů

K navázání bezdrátového připojení mezi fotoaparátem a počítačem lze použít kteroukoli z následujících dvou metod.

## ■ ■ Přímé bezdrátové připojení (režim přístupového bodu)

Fotoaparát a počítač se propojují pomocí přímého bezdrátového spojení. Kamera funguje jako přístupový bod bezdrátové sítě LAN, což vám umožní připojit se při práci venku a v jiných situacích, kdy počítač ještě není připojen k bezdrátové síti, a eliminuje potřebu složitých úprav nastavení. Když je počítač připojen k fotoaparátu, nemůže se připojit k internetu.



- Chcete-li vytvořit nový profil hostitele, vyberte v průvodci připojením [ **Přímé připojení k počítači** ].

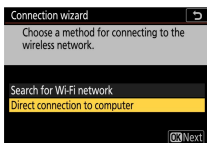

## ■ ■ Režim infrastruktury

Kamera se připojuje k počítači ve stávající síti (včetně domácích sítí) prostřednictvím bezdrátového routeru. Počítač se může při připojení k fotoaparátu stále připojit k internetu.

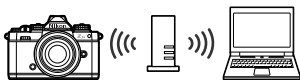

- Chcete-li vytvořit nový síťový profil, vyberte v průvodci připojením [ **Vyhledat síť Wi-Fi** ].



## ✓ Režim infrastruktury

- Tato příručka předpokládá, že se připojujete prostřednictvím existující bezdrátové sítě.
- Připojení k počítačům mimo místní síť není podporováno. Můžete se připojit pouze k počítačům ve stejné síti.

## Připojování v režimu přístupového bodu

- 1 Vyberte [Připojit k počítači] v nabídce nastavení fotoaparátu, poté zvýrazněte [Nastavení sítě] a stiskněte .

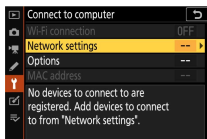

- 2 Zvýrazněte [Vytvořit profil] a stiskněte .

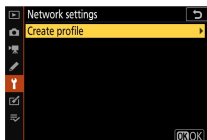

### 3 Zvýrazněte [Přímé připojení k počítači] a stiskněte **OK**.

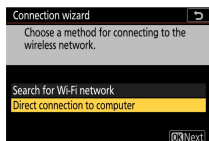

Zobrazí se SSID fotoaparátu a šifrovací klíč.



## 4 Navažte spojení s kamerou.

Windows :



- Klepněte na ikonu bezdrátové sítě LAN na hlavním panelu.
- Vyberte SSID zobrazený fotoaparátem v kroku 3.
- Až budete vyzváni k zadání klíče zabezpečení sítě, zadejte šifrovací klíč zobrazený fotoaparátem v kroku 3. Počítač zahájí připojení ke kameře.

macOS :



- Klepněte na ikonu bezdrátové sítě LAN na liště nabídek.
- Vyberte SSID zobrazený fotoaparátem v kroku 3.

- Až budete vyzváni k zadání klíče zabezpečení sítě, zadejte šifrovací klíč zobrazený fotoaparátem v kroku 3. Počítač zahájí připojení ke kameře.

## 5 Spusťte párování.



Po zobrazení výzvy spusťte v počítači nástroj Wireless Transmitter Utility .

## 6 Vyberte kameru v Wireless Transmitter Utility .

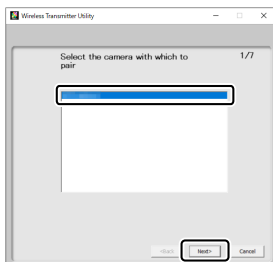

Vyberte název zobrazený fotoaparátem v kroku 5 a klikněte na [ **Další** ] .

## 7 V nástroji Wireless Transmitter Utility zadejte ověřovací kód zobrazený fotoaparátem.

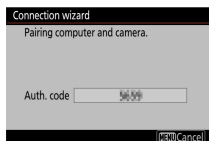

- Fotoaparát zobrazí ověřovací kód.
- Zadejte ověřovací kód do dialogového okna zobrazeného nástrojem Wireless Transmitter Utility a klikněte na [ **Další** ].

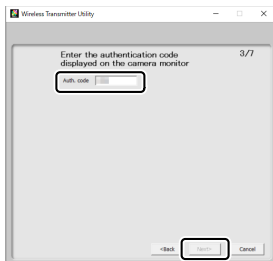



## 8 Dokončete proces párování.



- Když fotoaparát zobrazí zprávu o dokončení párování, stiskněte **OK**.
- V nástroji Wireless Transmitter Utility klikněte na [ **Další** ]; budete vyzváni k výběru cílové složky. Další informace naleznete v nápovědě online pro nástroj Wireless Transmitter Utility.

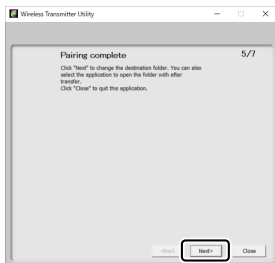

- Po dokončení párování bude mezi fotoaparátem a počítačem navázáno bezdrátové připojení.

## 9 Zkontrolujte připojení.

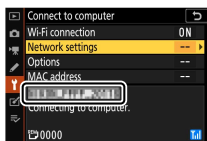

Po navázání spojení se SSID sítě zobrazí zeleně v nabídce fotoaparátu [ **Připojit k počítači** ].

- Pokud se SSID fotoaparátu nezobrazuje zeleně, připojte se ke kameře prostřednictvím seznamu bezdrátových sítí v počítači.

**Nyní bylo navázáno bezdrátové připojení mezi fotoaparátem a počítačem.**

**Snímky pořízené fotoaparátem lze nahrát do počítače, jak je popsáno v části „Nahrávání snímků“ ( 490 ).**

## Připojování v režimu infrastruktury

- 1 Vyberte [Připojit k počítači] v nabídce nastavení fotoaparátu, poté zvýrazněte [Nastavení sítě] a stiskněte .**

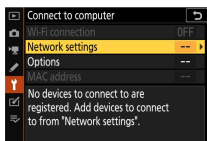

- 2 Zvýrazněte [Vytvořit profil] a stiskněte .**

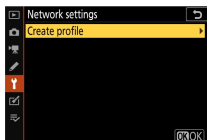

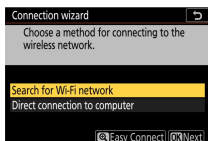

### 3 Zvýrazněte [Vyhledat síť Wi-Fi] a stiskněte .



Kamera vyhledá sítě aktuálně aktivní v okolí a zobrazí je podle názvu (SSID).

#### [Snadné připojení]

- Chcete-li se připojit bez zadání SSID nebo šifrovacího klíče, stiskněte v kroku 3  Poté stiskněte  a vyberte z následujících možností:

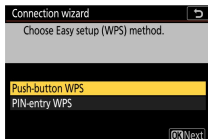

Volba	Popis
[ <b>Tlačítko WPS</b> ]	Pro routery, které podporují tlačítkové WPS. Stiskněte tlačítko WPS na routeru a poté stiskněte tlačítko  fotoaparátu pro připojení.
[ <b>WPS se zadáním PIN</b> ]	Kamera zobrazí PIN. Pomocí počítače zadejte PIN na routeru. Další informace naleznete v dokumentaci dodané se směrovačem.

- Po připojení pokračujte krokem 6.

## 4 Vyberte síť.

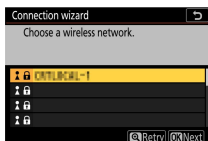

- Zvýrazněte SSID sítě a stiskněte **OK** .
- Šifrované sítě jsou označeny ikonou **🔒** . Pokud je vybraná síť šifrována ( **🔒** ), budete vyzváni k zadání šifrovacího klíče. Pokud síť není zašifrována, pokračujte krokem 6.
- Pokud se požadovaná síť nezobrazí, stiskněte **🔍** pro opětovné vyhledávání.

### ✓ Skrytá SSID

Sítě se skrytými SSID jsou označeny prázdnými položkami v seznamu sítí.



- Chcete-li se připojit k síti se skrytým SSID, zvýrazněte prázdnou položku a stiskněte **OK** . Dále stiskněte **OK** ; kamera vás vyzve k zadání SSID.
- Zadejte název sítě a stiskněte **🔍** Stiskněte znovu **🔍** ; kamera vás nyní vyzve k zadání šifrovacího klíče.

## 5 Zadejte šifrovací klíč.

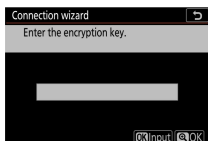

- Stiskněte **Ⓜ** a zadejte šifrovací klíč pro bezdrátový směrovač.
- Další informace naleznete v dokumentaci k bezdrátovému směrovači.



- Po dokončení zadávání stiskněte **Ⓜ**
- Opětovným stisknutím **Ⓜ** zahájíte připojení. Po navázání spojení se na několik sekund zobrazí zpráva.

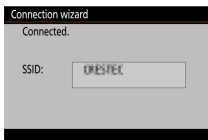

## 6 Získejte nebo vyberte IP adresu.

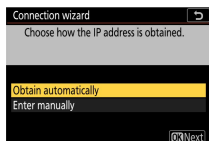

- Zvýrazněte jednu z následujících možností a stiskněte **OK**.

Volba	Popis
[ <b>Získat automaticky</b> ]	Tuto možnost vyberte, pokud je síť nakonfigurována tak, aby poskytovala IP adresu automaticky. Po přiřazení IP adresy se zobrazí zpráva „Konfigurace dokončena“.
[ <b>Zadat ručně</b> ]	Zadejte IP adresu a masku podsítě ručně. <ul style="list-style-type: none"><li>• Otáčením hlavního příkazového voliče zvýrazněte segmenty.</li><li>• Stisknutím <b>↶</b> nebo <b>↷</b> změňte zvýrazněný segment a stisknutím <b>OK</b> změny uložte.</li><li>• Dále stiskněte <b>↵</b>; zobrazí se zpráva „Konfigurace dokončena“. Dalším stisknutím <b>↵</b> zobrazíte masku podsítě.</li><li>• Stisknutím <b>↶</b> nebo <b>↷</b> upravte masku podsítě a stiskněte <b>OK</b>; zobrazí se zpráva „Konfigurace dokončena“.</li></ul>

- Stiskněte **OK** pro pokračování, když se zobrazí zpráva „Konfigurace dokončena“.

## 7 Spusťte párování.



Po zobrazení výzvy spusťte v počítači nástroj Wireless Transmitter Utility .

## 8 Vyberte kameru v Wireless Transmitter Utility .

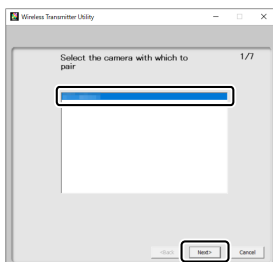

Vyberte název zobrazený fotoaparátem v kroku 7 a klikněte na [ **Next** ] .

## 9 V nástroji Wireless Transmitter Utility zadejte ověřovací kód zobrazený fotoaparátem.

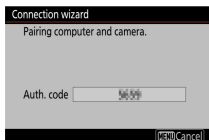

- Fotoaparát zobrazí ověřovací kód.
- Zadejte ověřovací kód do dialogového okna zobrazeného nástrojem Wireless Transmitter Utility a klikněte na [ **Další** ].

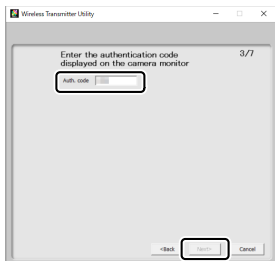



## 10 Dokončete proces párování.

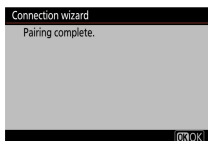

- Když fotoaparát zobrazí zprávu o dokončení párování, stiskněte **OK**.
- V nástroji Wireless Transmitter Utility klikněte na [ **Další** ]; budete vyzváni k výběru cílové složky. Další informace naleznete v nápovědě online pro nástroj Wireless Transmitter Utility.

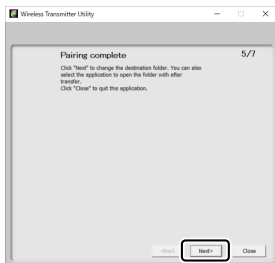

- Po dokončení párování bude mezi fotoaparátem a počítačem navázáno bezdrátové připojení.

## 11 Zkontrolujte připojení.

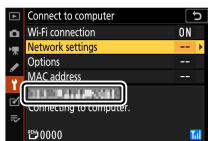

Po navázání spojení se SSID sítě zobrazí zeleně v nabídce fotoaparátu [ **Připojit k počítači** ].

- Pokud se SSID fotoaparátu nezobrazuje zeleně, připojte se ke kameře prostřednictvím seznamu bezdrátových sítí v počítači.

**Nyní bylo navázáno bezdrátové připojení mezi fotoaparátem a počítačem.**

**Snímky pořízené fotoaparátem lze nahrát do počítače, jak je popsáno v části „Nahrávání snímků“ ( □ 490 ).**

## Nahrávání obrázků

Snímky lze vybrat pro odeslání během přehrávání. Mohou být také nahrány automaticky, jakmile jsou pořízeny.

### ✓ **Cílové složky**

Ve výchozím nastavení se obrázky nahrávají do následujících složek:

- Windows : \Users\uživatelské jméno\Pictures\ Wireless Transmitter Utility
- macOS : /Users/(jméno uživatele)/Obrázky/ Wireless Transmitter Utility

Cílovou složku lze vybrat pomocí nástroje Wireless Transmitter Utility . Další informace naleznete v nápovědě online pro nástroj Wireless Transmitter Utility .

### ✓ **Režim přístupového bodu**

Počítače nemají přístup k internetu, pokud jsou připojeny k fotoaparátu v režimu přístupového bodu. Pro přístup k internetu ukončete připojení ke kameře a poté se znovu připojte k síti s přístupem k internetu.

## ■ Výběr obrázků pro nahrání

**1** Stiskněte tlačítko  na fotoaparátu a vyberte přehrávání jednotlivých snímků nebo přehrávání náhledů.

**2** Vyberte snímek a stiskněte tlačítko .

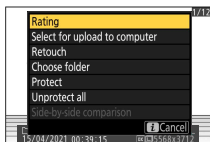

**3** Zvýrazněte [Select for upload to computer] a stiskněte .



- Na obrázku se objeví bílá ikona „upload“. Pokud je kamera aktuálně připojena k síti, nahrávání začne okamžitě a ikona zezelená.
- V opačném případě bude nahrávání zahájeno po navázání spojení.
- Opakováním kroků 2–3 nahrajte další snímky.

### ✓ Odebírání označení nahrávání

- Opakováním kroků 2–3 odstraňte označení pro přenos z vybraných snímků.
- Chcete-li odebrat označení pro přenos ze všech snímků, vyberte [ **Připojit k počítači** ] > [ **Možnosti** ] > [ **Zrušit výběr všech?** ] v nabídce nastavení.

## ■ ■ Nahrávání fotografií tak, jak jsou pořízeny

Chcete-li nahrát nové fotografie ihned po jejich pořízení, vyberte [ **Zapnuto** ] pro [ **Připojit k počítači** ] > [ **Možnosti** ] > [ **Automatické nahrání** ] v nabídce nastavení.

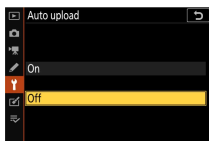

- Nahrávání začne až po nahrání fotografie na paměťovou kartu. Ujistěte se, že je ve fotoaparátu vložena paměťová karta.
- Video a fotografie pořízené v režimu videa se po dokončení nahrávání neodesílají automaticky. Místo toho musí být nahrány z obrazovky přehrávání.

## ■ ■ Ikona přenosu

Stav nahrávání je indikován ikonou přenosu.



### 📶 (bílá): Odeslat

Obrázek byl vybrán pro automatické nahrávání, ale nahrávání ještě nezačalo.

### 📶 (zelená): Odesílám

Nahrávání probíhá.

### 📶 (modrá): Odesláno

Nahrávání dokončeno.

## ■ ■ Stavový displej

Na displeji [ **Připojit k počítači** ] se zobrazí následující:

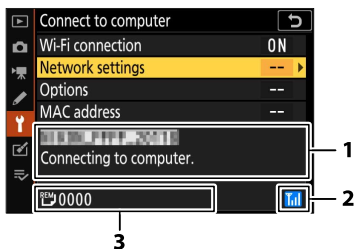

**1 Stav :** Stav připojení k hostiteli. Název hostitele se po navázání spojení zobrazí zeleně. Během přenosu souborů se na stavovém displeji zobrazuje „Nyní odesílání“, před kterým je uveden název odesílaného souboru. Zde se také zobrazují chyby.

**2 Síla signálu :** Síla bezdrátového signálu.

**3 Obrázky/zbývající čas :** Počet zbývajících obrázků a čas potřebný k jejich odeslání. Zbývající čas je pouze odhad.

### ✓ Ztráta signálu

Bezdrátový přenos může být přerušeno, pokud dojde ke ztrátě signálu. Odesílání snímků s označením „odeslat“ lze obnovit vypnutím fotoaparátu a jeho opětovným zapnutím, jakmile bude signál obnoven.

## Odpojení a opětovné připojení

### ■ ■ Odpojování

Spojení můžete ukončit:

- vypnutí fotoaparátu,

- výběrem [ **Zakázat** ] pro [ **Připojit k počítači** ] > [ **Wi-Fi připojení** ] v nabídce nastavení,
- výběrem [ **Enable** ] pro [ **Airplane mode** ] v nabídce nastavení,
- výběrem [ **Wi-Fi connection** ] > [ **Close Wi-Fi connection** ] v nabídce režimu fotografie **i** nebo
- připojení k chytrému zařízení přes Wi-Fi nebo Bluetooth .

---

### ✔ Režim přístupového bodu

Pokud je bezdrátové připojení počítače deaktivováno dříve než fotoaparátu, dojde k chybě. Nejprve vypněte Wi-Fi fotoaparátu.

---

## ■■ Opětné připojení

Chcete-li se znovu připojit k existující síti:

- vyberte [ **Povolit** ] pro [ **Připojit k počítači** ] > [ **Wi-Fi připojení** ] v nabídce nastavení nebo
- vyberte [ **Wi-Fi připojení** ] > [ **Vytvořit Wi-Fi připojení s počítačem** ] v nabídce režimu fotografie **i** .

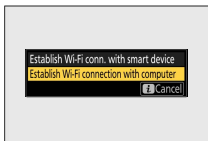

---

### ✔ Režim přístupového bodu

Před připojením povolte Wi-Fi fotoaparátu.

### ✔ Více síťových profilů

Pokud má kamera profily pro více než jednu síť, znovu se připojí k naposledy použité síti. Další síť lze vybrat pomocí možnosti [ **Připojit k počítači** ] > [ **Nastavení sítě** ] v nabídce nastavení.

---

# Připojení k chytrým zařízením

## Aplikace SnapBridge

Použijte aplikaci SnapBridge pro bezdrátové připojení mezi fotoaparátem a chytrým telefonem nebo tabletem („chytré zařízení“).



- Aplikace SnapBridge lze stáhnout z Apple App Store nebo Google Play <sup>TM</sup>.



- Navštivte web Nikon , kde najdete nejnovější zprávy SnapBridge .
- Pečlivě si přečtete všechny licenční smlouvy a podobně, které se zobrazí při spuštění SnapBridge , a pokračujte pouze tehdy, jste-li ochotni je přijmout.

## Co pro vás může udělat SnapBridge

Úlohy, které lze provádět pomocí aplikace SnapBridge , jsou uvedeny níže. Podrobnosti najdete v online nápovědě aplikace SnapBridge : <https://nikonimglib.com/snbr/onlinehelp/en/index.html>

### ■ ■ Stahování obrázků z fotoaparátu

Stáhněte si existující obrázky do svého chytrého zařízení. Obrázky lze nahrávat hned, jak byly pořízeny.

## ■ ■ Fotografování na dálku

Ovládejte fotoaparát a pořizujte snímky z chytrého zařízení.

### Bezdrátová připojení

Pro bezdrátové připojení mezi fotoaparátem a chytrým zařízením použijte aplikaci SnapBridge . Můžete se připojit přes Bluetooth ( □ 496 ) nebo Wi-Fi ( □ 499 ). Připojení pomocí Bluetooth umožňuje automatické odesílání snímků ihned po jejich pořízení.

### Připojení přes Bluetooth (párování)

Před prvním připojením přes Bluetooth budete muset spárovat fotoaparát a chytré zařízení.

---

#### ✓ Před spárováním

- Povolte Bluetooth na chytrém zařízení. Podrobnosti naleznete v dokumentaci dodané se zařízením.
  - Ujistěte se, že jsou baterie ve fotoaparátu a chytrém zařízení plně nabitě, aby nedošlo k neočekávanému vypnutí zařízení.
  - Zkontrolujte, zda je na paměťové kartě fotoaparátu volné místo.
- 

## ■ ■ Párování

Spárujte fotoaparát a chytré zařízení, jak je popsáno níže.

- Některé operace se provádějí pomocí fotoaparátu, jiné na chytrém zařízení.

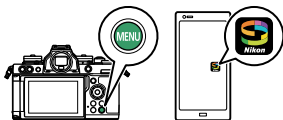

- Další pokyny jsou k dispozici prostřednictvím online nápovědy SnapBridge .



- 1 Fotoaparát: Vyberte [Připojit k chytrému zařízení] > [Párování (Bluetooth)] v nabídce nastavení, poté zvýrazněte [Zahájit párování] a stiskněte .**

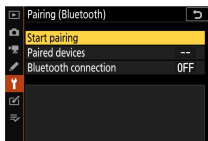

Na monitoru se zobrazí název kamery.



- 2 Chytré zařízení: Spustíte aplikaci SnapBridge a klepněte na [Connect to camera] v  tab.**

- Pokud je to poprvé, co spouštíte aplikaci, měli byste místo toho klepnout na [ **Připojit k fotoaparátu** ] na uvítací obrazovce.

- 3 Chytré zařízení: Postupujte podle pokynů na obrazovce.**

- Po zobrazení výzvy klepněte na kategorii vašeho fotoaparátu a poté klepněte na možnost „párování“, když budete vyzváni k výběru typu připojení.
- Po zobrazení výzvy klepněte na název kamery.

#### **4 Fotoaparát/chytré zařízení: Po potvrzení, že fotoaparát a chytré zařízení zobrazují stejný ověřovací kód, dokončete párování podle pokynů na obrazovce na obou zařízeních.**

- Klepněte na tlačítko párování na chytrém zařízení a stiskněte tlačítko **OK** na fotoaparátu.
- Po dokončení párování fotoaparát i chytré zařízení zobrazí zprávu. Fotoaparát poté automaticky opustí nabídky.



**Fotoaparát a chytré zařízení jsou nyní spárovány.  
Informace o používání aplikace SnapBridge naleznete v online nápovědě.**

## ✓ Chyba párování

Pokud mezi stisknutím tlačítka na fotoaparátu a klepnutím na tlačítko na chytrém zařízení v kroku 4 čekáte příliš dlouho, zařízení zobrazí chybovou zprávu a párování se nezdaří.

- Pokud používáte zařízení Android , klepněte na [ **OK** ] a vraťte se ke kroku 1.
- Pokud používáte zařízení iOS , ukončete aplikaci SnapBridge a zkontrolujte, zda neběží na pozadí, poté požádejte iOS , aby fotoaparát „zapomněl“, než se vrátíte ke kroku 1. Požadavek na „zapomenutí“ fotoaparátu se provádí prostřednictvím Aplikace „Nastavení“ iOS .

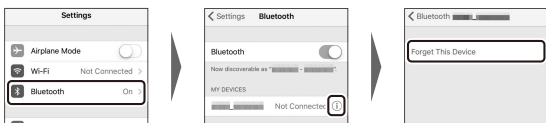

## ✓ Deaktivace Bluetooth

Chcete-li Bluetooth deaktivovat, vyberte [ **Zakázat** ] pro [ **Připojit k chytrému zařízení** ] > [ **Párování ( Bluetooth )** ] > [ **Připojení Bluetooth** ] v nabídce nastavení fotoaparátu.

## ■ ■ Připojení k dříve spárovanému chytrému zařízení

Jakmile bude chytré zařízení spárováno s fotoaparátem, budete se moci připojit jednoduše povolením Bluetooth na chytrém zařízení i fotoaparátu a spuštěním aplikace SnapBridge .

## Připojení přes Wi-Fi ( režim Wi-Fi )

V režimu Wi-Fi se fotoaparát připojuje přímo k chytrému zařízení přes Wi-Fi , není potřeba párování Bluetooth .

## ✓ Před připojením (režim Wi-Fi)

- Povolte Wi-Fi na chytrém zařízení. Podrobnosti naleznete v dokumentaci dodané se zařízením.
- Ujistěte se, že jsou baterie ve fotoaparátu a chytrém zařízení plně nabitě, aby nedošlo k neočekávanému vypnutí zařízení.
- Zkontrolujte, zda je na paměťové kartě fotoaparátu volné místo.

## ■ ■ Spojovací

Chcete-li navázat spojení mezi fotoaparátem a chytrým zařízením v režimu Wi-Fi postupujte podle následujících kroků.

- Některé operace se provádějí pomocí fotoaparátu, jiné na chytrém zařízení.

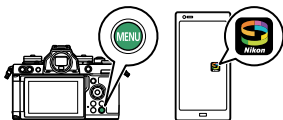

- Další pokyny jsou k dispozici prostřednictvím online nápovědy SnapBridge .

## 1 Chytré zařízení: Spustíte aplikaci SnapBridge , otevřete karta, klepněte na a vyberte [ Režim Wi-Fi ].

- Pokud je to poprvé, co spouštíte aplikaci, měli byste místo toho klepnout na [ **Připojit k fotoaparátu** ] na uvítací obrazovce. Po zobrazení výzvy klepněte na kategorii vašeho fotoaparátu a poté klepněte na možnost „ Wi-Fi “, když budete vyzváni k výběru typu připojení.

## 2 Fotoaparát/chytré zařízení: Po zobrazení výzvy zapněte fotoaparát.

V tuto chvíli nepoužívejte žádné ovládací prvky v aplikaci.

### 3 Fotoaparát: Vyberte [Připojit k chytrému zařízení] > [Wi-Fi připojení] v nabídce nastavení, poté zvýrazněte [Navázat připojení Wi-Fi] a stiskněte .



Zobrazí se SSID a heslo fotoaparátu.



#### Povolení Wi-Fi

Wi-Fi můžete povolit také výběrem [Wi-Fi připojení] > [Vytvořit připojení Wi-Fi s chytrým zařízením] v menu  pro režim fotografování.



## 4 Chytré zařízení: Podle pokynů na obrazovce vytvořte připojení Wi-Fi .

- Na zařízeních iOS se spustí aplikace „Nastavení“. Klepnutím na [ < **Nastavení** ] otevřete [ **Nastavení** ], poté přejděte nahoru a klepněte na [ **Wi-Fi** ] (které najdete v horní části seznamu nastavení) pro zobrazení nastavení Wi-Fi .

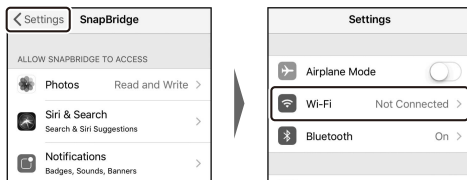

- V zobrazení nastavení Wi-Fi vyberte SSID fotoaparátu a zadejte heslo zobrazené fotoaparátem v kroku 3.

## 5 Chytré zařízení: Po úpravě nastavení zařízení podle popisu v kroku 4 se vraťte do aplikace SnapBridge .

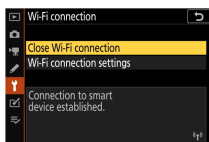

- Po navázání připojení Wi-Fi k fotoaparátu chytré zařízení zobrazí možnosti režimu Wi-Fi .
- Kamera zobrazí zprávu o dokončení připojení.



**Kamera a chytré zařízení jsou nyní propojeny přes Wi-Fi .  
Informace o používání aplikace SnapBridge naleznete v online nápovědě.**

---

## ✓ Ukončení režimu Wi-Fi

Chcete-li ukončit připojení Wi-Fi, klepněte na  v SnapBridge  tab. Když se ikona změní na , klepněte  a vyberte [ **Ukončit režim Wi-Fi** ].

---

# Odstraňování problémů

Níže jsou uvedena řešení některých běžných problémů.

- Informace o odstraňování problémů pro aplikaci SnapBridge lze nalézt v online nápovědě aplikace, kterou lze zobrazit na adrese: <https://nikonimglib.com/snbr/onlinehelp/en/index.html>
- Informace o Wireless Transmitter Utility naleznete v online nápovědě nástroje.

Problém	Řešení
Kamera zobrazuje chybu TCP/IP.	Nastavení připojení vyžadují úpravu. Zkontrolujte nastavení hostitelského počítače nebo bezdrátového směrovače a odpovídajícím způsobem upravte nastavení kamery ( □ 427 ).
Fotoaparát zobrazuje chybu „žádná paměťová karta“.	Paměťová karta je vložena nesprávně nebo není vložena vůbec. Ujistěte se, že je paměťová karta správně vložena ( □ 78 ).
Nahrávání je přerušeno a nelze jej obnovit.	Nahrávání bude pokračovat, pokud fotoaparát vypnete a znovu zapnete ( □ 490 ).
Spojení je nespolehlivé.	<p>Pokud je při připojování k chytrému zařízení zvoleno [ <b>Auto</b> ] pro [ <b>Kanál</b> ], zvolte [ <b>Ručně</b> ] a vyberte kanál ručně ( □ 425 ).</p> <p>Pokud je kamera připojena k počítači v režimu infrastruktury, zkontrolujte, zda je router nastaven na kanál mezi 1 a 8 ( □ 427 ).</p>



# Kabelové připojení k počítačům a zařízením HDMI

## Připojení k počítačům přes USB

Kameru lze připojit k počítačům vybaveným USB konektory. Pro připojení použijte volitelný kabel USB ( ☐ 583 ) je požadováno. Tuto položku je nutné zakoupit samostatně. Poté můžete použít software Nikon NX Studio ke zkopírování snímků do počítače pro prohlížení a úpravy. Informace o navazování bezdrátových připojení k počítačům naleznete v části „Připojování k počítačům přes Wi-Fi “ v části „Navazování bezdrátových připojení k počítačům nebo chytrým zařízením“ ( ☐ 474 ).

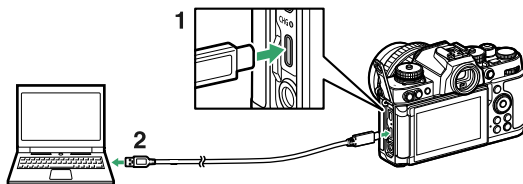

- 1 USB Type-C konektor pro připojení k fotoaparátu
- 2 USB konektor\* pro připojení k počítači

\* Vyberte kabel s konektorem, který odpovídá konektoru na počítači.

## Instalace NX Studio

Při instalaci NX Studio budete potřebovat připojení k internetu.

Navštivte web Nikon pro systémové požadavky a další informace.

- Stáhněte si nejnovější instalační program NX Studio z níže uvedené webové stránky a dokončete instalaci podle pokynů na obrazovce.  
<https://downloadcenter.nikonimglib.com/>
- Všimněte si, že nemusí být možné stahovat snímky z fotoaparátu pomocí dřívějších verzí NX Studio .

## Kopírování snímků do počítače pomocí NX Studio

Podrobné pokyny naleznete v nápovědě online.

### **1 Připojte fotoaparát k počítači.**

Po vypnutí fotoaparátu a ujištění se, že je vložena paměťová karta, připojte kabel USB podle obrázku. Máte také možnost vložit paměťovou kartu fotoaparátu do slotu pro karty v počítači (je-li k dispozici) nebo do čtečky karet jiného výrobce. Než tak učiníte, zkontrolujte, zda je karta kompatibilní se čtečkou nebo slotem pro kartu.

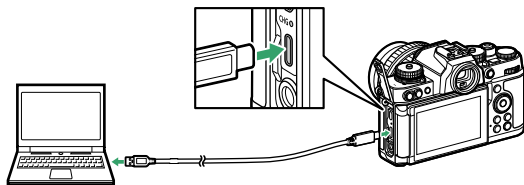

---

## 2 Zapněte fotoaparát.

- Spustí se komponenta Nikon Transfer 2 aplikace NX Studio . Nikon Transfer 2 je software pro přenos snímků, který se instaluje při instalaci NX Studio .
- Pokud se zobrazí zpráva s výzvou k výběru programu, vyberte Nikon Transfer 2 .
- Pokud se Nikon Transfer 2 nespustí automaticky, spusťte NX Studio a klikněte na ikonu „Importovat“.

---

## 3 Klikněte na [Start Transfer].

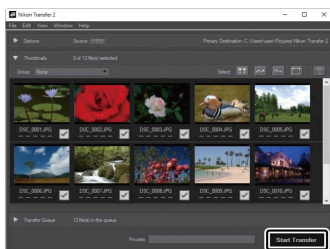

Snímky na paměťové kartě budou zkopírovány do počítače.

---

## 4 Vypněte fotoaparát.

Po dokončení přenosu odpojte kabel USB .

## ✔ Windows 10 a Windows 8.1

Windows 10 a Windows 8.1 mohou po připojení fotoaparátu zobrazit výzvu k automatickému přehrávání.



Klikněte na dialogové okno a poté klikněte na [ **Nikon Transfer 2** ] a vyberte Nikon Transfer 2 .

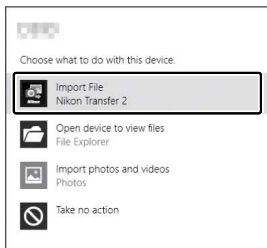

## ✔ macOS

Pokud se Nikon Transfer 2 nespustí automaticky, ověřte, že je fotoaparát připojen, a poté spusťte Image Capture (aplikaci dodávanou se macOS ) a vyberte Nikon Transfer 2 jako aplikaci, která se otevře při detekci fotoaparátu.

## ✔ Přenos videí

Nepokoušejte se přenášet videa z paměťové karty, pokud je vložena do fotoaparátu jiné značky nebo modelu. Pokud tak učiníte, může dojít ke smazání videí bez přenosu.

## ✔ Připojení k počítačům

- Během přenosu nevypínejte fotoaparát ani neodpojujte kabel USB .
- Nepoužívejte sílu ani se nepokoušejte zasunout konektory pod úhlem. Při odpojování kabelu také dbejte na to, aby byly konektory rovné.
- Před připojením nebo odpojením kabelu vždy vypněte fotoaparát.

- Abyste zajistili, že se přenos dat nepřeruší, ujistěte se, že je baterie fotoaparátu plně nabitá.

### **rozbočovače USB**

Připojte fotoaparát přímo k počítači; nepřipojujte kabel přes USB hub nebo klávesnici.

---

## Připojení k zařízením HDMI

Fotoaparát lze připojit k televizorům, rekordérům a dalším zařízením vybaveným konektory HDMI. Použijte kabel HDMI od jiného výrobce (typ D). Tyto položky je nutné zakoupit samostatně. Před připojením nebo odpojením kabelu HDMI vždy vypněte fotoaparát.

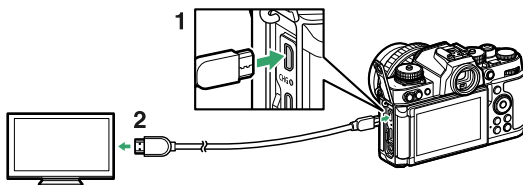

1 HDMI konektor pro připojení ke  
kameře

2 HDMI konektor pro připojení  
k externímu zařízení\*

\* Vyberte kabel s konektorem, který odpovídá konektoru na zařízení HDMI.

## televizory

- Po naladění televizoru na vstupní kanál HDMI zapněte fotoaparát a stisknutím tlačítka  zobrazte snímky na televizní obrazovce.
- Hlasitost přehrávání zvuku lze upravit pomocí ovládacích prvků na televizoru. Ovládací prvky fotoaparátu nelze použít.
- Pokud je fotoaparát spárován s chytrým zařízením s aplikací SnapBridge, lze toto zařízení použít k dálkovému ovládní přehrávání, když je fotoaparát připojen k televizoru. Podrobnosti najdete v online nápovědě aplikace SnapBridge.

## Záznamníky

Kamera dokáže nahrávat video přímo do připojených HDMI rekordérů. Pomocí položky [ **HDMI** ] v nabídce nastavení upravte nastavení pro

výstup HDMI . Některé rekordéry spustí a zastaví nahrávání v reakci na ovládací prvky kamery.





## ■ ■ Výstupní rozlišení

Vyberte formát pro výstup obrázků do zařízení HDMI . Pokud je vybrána možnost [ **Auto** ], fotoaparát automaticky vybere vhodný formát.

## ■ ■ Pokročilý

Upravte nastavení pro připojení k zařízení HDMI .

Volba	Popis
[ <b>Výstupní rozsah</b> ]	<p>Rozsah vstupního video signálu RGB se liší podle zařízení HDMI . Ve většině situací se doporučuje [ <b>Auto</b> ], které odpovídá výstupnímu rozsahu zařízení HDMI . Pokud fotoaparát není schopen určit správný rozsah výstupního video signálu RGB pro zařízení HDMI , můžete si vybrat z následujících možností:</p> <ul style="list-style-type: none"><li>• [ <b>Omezený rozsah</b> ]: Pro zařízení s rozsahem vstupního video signálu RGB 16 až 235. Tuto možnost vyberte, pokud zaznamenáte ztrátu detailů ve stínech.</li><li>• [ <b>Plný rozsah</b> ]: Pro zařízení s rozsahem vstupního video signálu RGB 0 až 255. Tuto možnost vyberte, pokud si všimnete, že jsou stíny „vybledlé“ nebo příliš světlé.</li></ul>

Volba	Popis
[ <b>Ovládání externího nahrávání</b> ]	<p>Volba [ <b>Zapnuto</b> ] umožňuje použití ovládacích prvků fotoaparátu ke spuštění a zastavení záznamu, když je kamera připojena přes HDMI k rekordéru třetí strany, který podporuje Atomos Open Protocol.</p> <ul style="list-style-type: none"> <li>• Externí ovládání nahrávání je dostupné u monitorových rekordérů Atomos SHOGUN , NINJA a SUMO . Další informace o funkcích a provozu zařízení získáte od výrobce nebo v dokumentaci dodané s rekordérem.</li> <li>• Displej fotoaparátu se automaticky vypne, když uplyne čas vybraný pro Uživatelské nastavení c3 [ <b>Power off delay</b> ] &gt; [ <b>Standby timer</b> ] a ukončí výstup HDMI . Při nahrávání videí na externí zařízení vyberte [ <b>Časovač pohotovostního režimu</b> ] a vyberte [ <b>Bez omezení</b> ] nebo dobu delší, než je předpokládaná doba nahrávání.</li> <li>• Když je vybráno [ <b>Zapnuto</b> ], na monitoru fotoaparátu se zobrazí ikona:  je zobrazeno v pohotovostním režimu,  během záznamu videa. Během nahrávání zkontrolujte diktafon a displej diktafonu, abyste se ujistili, že se záznam ukládá do zařízení.</li> <li>• Pamatujte, že výběr [ <b>Zapnuto</b> ] může narušit výstup stopáže do zařízení.</li> </ul>

### **Žádný HDMI výstup**

Pokud je velikost snímku a rychlost videa nastavena na 1920×1080 120p, 1920×1080 100p nebo 1920×1080 zpomaleně, výstup HDMI není k dispozici.

### **Zvětšení**

Pokud během natáčení videa přiblížíte displej, bude se nahrávané video na zařízeních HDMI zobrazovat v poměru 1:1 (100 %). Pokud během pohotovostního režimu nahrávání videa nastavíte velikost snímku na 3840 × 2160 a přiblížíte displej, bude zobrazení na zařízeních HDMI mít velikost snímku 1920 × 1080.



# Fotografování s bleskem na fotoaparátu

## „Na kameru“ versus „na dálku“

Snímky můžete pořizovat pomocí volitelného blesku namontovaného na sáňkách pro příslušenství fotoaparátu nebo pomocí jednoho či více dálkově ovládaných blesků.

- Při použití blesku vyberte [ **Vypnuto** ] pro [ **Tiché fotografování** ] v menu fotografování.

## Blesky namontované na fotoaparátu

Fotografujte pomocí blesku namontovaného na fotoaparátu. Další informace naleznete na následujících stránkách.

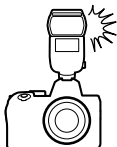

## Fotografování s dálkovým bleskem

Fotografujte s jedním nebo více dálkově ovládanými blesky pomocí bezdrátového ovládání blesku (Advanced Wireless Lighting nebo AWL).

Další informace naleznete v části „Fotografování s dálkovým bleskem“  
(📖 526).

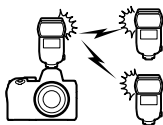

# Použití blesku na fotoaparátu

- 1 Namontujte blesk do sáněk pro příslušenství fotoaparátu.**

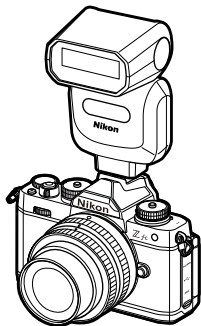

Podrobnosti naleznete v dokumentaci dodané s jednotkou.

- 2 Zapněte fotoaparát a blesk.**

Blesk se začne nabíjet; po dokončení nabíjení se na displeji fotografování zobrazí indikátor připravenosti k záblesku (⚡).

- 3 Vyberte režim ovládní blesku (☑ 518) a režim blesku (☑ 519).**

- 4 Upravte rychlost závěrky a clonu.**

- 5 Fotit.**

## ✓ Rychlost závěrky

Při použití volitelného blesku lze rychlost závěrky nastavit následovně:

Režim	Rychlost závěrky
AUTO	Nastaveno automaticky kamerou (1/200 s–1/60 s)
P, A	Nastaveno automaticky fotoaparátem (1/200 s–1/60 s)*
S	1/200 s–30 s
M	1/200 s–30 s, <b>žárovka</b> , <b>čas</b>

\* Rychlost závěrky lze nastavit až na 30 s, pokud je pro režim blesku vybrána synchronizace s dlouhými časy závěrky, synchronizace na zadní lamelu nebo synchronizace s dlouhými časy závěrky s redukcí červených očí.

## ✓ Blesky třetích stran

Fotoaparát nelze používat s blesky, které by přiváděly napětí přes 250 V na X kontakty fotoaparátu nebo zkratovaly kontakty na sáňkách pro příslušenství. Použití takových blesků by mohlo nejen narušit normální provoz fotoaparátu, ale také poškodit synchronizační obvody blesku fotoaparátu a/nebo blesku.

## ✓ i-TTL ovládání blesku

Když je připojen volitelný blesk, který podporuje systém kreativního osvětlení Nikon a je nastaven na TTL, fotoaparát používá monitorovací předzáblesky pro vyvážené nebo standardní řízení zábleskového záblesku „i-TTL“. Řízení záblesku i-TTL není k dispozici u zábleskových jednotek, které nepodporují systém kreativního osvětlení Nikon. Fotoaparát podporuje následující typy ovládání blesku i-TTL :

Ovládání blesku	Popis
<b>i-TTL vyvážený doplňkový záblesk</b>	Fotoaparát používá ovládání blesku „i-TTL vyvážený doplňkový záblesk“ pro přirozenou rovnováhu mezi hlavním objektem a okolním osvětlením pozadí. Po

Ovládání blesku	Popis
<b>i-TTL vyvážený doplňkový záblesk</b>	stisknutí tlačítka spouště a bezprostředně před hlavním bleskem vyšle záblesková jednotka sérii monitorovacích předzáblesků, které fotoaparát používá k optimalizaci výkonu blesku pro vyvážení mezi hlavním objektem a okolním osvětlením pozadí.
<b>Standardní i-TTL výplňový blesk</b>	Výkon blesku je upraven tak, aby se osvětlení v záběru dostalo na standardní úroveň; jas pozadí se nebere v úvahu. Doporučeno pro snímky, ve kterých je hlavní objekt zdůrazněn na úkor detailů pozadí, nebo při použití kompenzace expozice.

- Standardní doplňkový záblesk i-TTL se aktivuje automaticky při volbě [ **Bodové měření** ].

## Režim ovládání blesku

Když je na fotoaparátu namontován blesk ( SB-500 , SB-400 nebo SB-300 ), režim ovládání blesku, úroveň blesku a další nastavení blesku lze upravit pomocí [ **Ovládání blesku** ] > [ **Ovládání blesku režim** ] v nabídce fotografování.

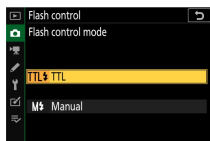



- Nastavení pro jiné blesky než SB-500 , SB-400 a SB-300 lze upravit pouze pomocí ovládacích prvků blesku.

Volba	Popis
[ TTL ]	<ul style="list-style-type: none"><li>• Výkon blesku se upravuje automaticky podle podmínek fotografování.</li><li>• Kompenzaci blesku lze upravit pomocí [ <b>Kompenzace blesku</b> ] v menu fotografování.</li></ul>
[ manuál ]	<ul style="list-style-type: none"><li>• Úroveň blesku vyberte ručně.</li><li>• Výkon blesku se vybírá pomocí [ <b>Manuální množství výstupu</b> ].</li></ul>



# Režimy blesku

Pomocí položky [ **Režim blesku** ] v nabídce fotografování vyberte efekt vytvořený bleskem. Dostupné možnosti se liší podle režimu fotografování.

	Volba	Popis	K dispozici v
⚡	[ <b>Doplnit blesk</b> ] (synchronizace na přední lamelu)	Tento režim se doporučuje ve většině situací. V režimech <b>P</b> a <b>A</b> se rychlost závěrky automaticky nastaví na hodnoty mezi 1/200 s (nebo 1/4000 s s automatickou vysokorychlostní synchronizací FP) a 1/60 s.	AUTO, <b>P</b> , <b>S</b> , <b>A</b> , <b>M</b>
⚡👁	[ <b>Redukce červených očí</b> ]	<p>Použijte pro portréty. Kontrolka redukce červených očí na fotoaparátu nebo blesku se rozsvítí před odpálením blesku, čímž se omezí „červené oči“.</p> <ul style="list-style-type: none"> <li>• Je vyžadován blesk s redukcí červených očí.</li> <li>• Požadovaných výsledků nemusí být dosaženo, pokud se objekt nebo fotoaparát před spuštěním závěrky pohne (toto nastavení se nedoporučuje u pohybujících se objektů nebo v jiných situacích vyžadujících rychlou odezvu závěrky).</li> </ul>	AUTO, <b>P</b> , <b>S</b> , <b>A</b> , <b>M</b>

Volba	Popis	K dispozici v
 <p>[ <b>Pomalá synchronizace</b> ] (Pomalá synchronizace)</p>	<p>Stejně jako u „doplňkového blesku“ až na to, že rychlost závěrky se automaticky zpomalí, aby se zachytilo osvětlení pozadí v noci nebo při slabém osvětlení.</p> <ul style="list-style-type: none"> <li>• Pamatujte, že fotografie mohou být náchylné k rozmazání v důsledku chvění fotoaparátu při dlouhých rychlostech závěrky.</li> <li>• Doporučuje se použití stavivu.</li> </ul>	<p><b>P, A</b></p>
 <p>[ <b>Pomalá synchronizace + červené oči</b> ] (redukce červených očí s pomalou synchronizací)</p>	<p>Použijte pro zahrnutí osvětlení pozadí do portrétů. Redukce červených očí je kombinována s dlouhými časy závěrky pro zachycení osvětlení pozadí v noci nebo při slabém osvětlení.</p> <ul style="list-style-type: none"> <li>• Pamatujte, že fotografie mohou být náchylné k rozmazání v důsledku chvění fotoaparátu při dlouhých rychlostech závěrky.</li> <li>• Doporučuje se použití stavivu.</li> </ul>	<p><b>P, A</b></p>



Volba	Popis	K dispozici v
 [ <b>Synchronizace zadní lamely</b> ]	<p>Blesk se spustí těsně před zavřením závěrky a vytvoří efekt proudu světla za pohybujícími se zdroji světla.</p> <ul style="list-style-type: none"> <li>• Výběrem <b>P</b> nebo <b>A</b> po výběru této možnosti nastavíte režim blesku na synchronizaci s dlouhými časy závěrky.</li> <li>• Pamatujte, že fotografie mohou být náchylné k rozmazání v důsledku chvění fotoaparátu při dlouhých rychlostech závěrky.</li> <li>• Doporučuje se použití stativu.</li> </ul>	<b>P , S , A , M</b>
 [ <b>Blesk vypnut</b> ]	<p>Blesk se nespustí.</p>	<small>AUTO</small>  , <b>P , S , A , M</b>

### **Studiové stroboskopické osvětlení**

Synchronizaci na zadní lamelu nelze použít se systémy studiových blesků, protože nelze dosáhnout správné synchronizace.

## Kompenzace blesku

Kompenzace blesku se používá k záměrné změně výkonu blesku, například za účelem změny jasu objektu vzhledem k pozadí.

Prostřednictvím položky [ **Kompenzace blesku** ] v menu fotografování lze výkon blesku zvýšit, aby byl hlavní objekt jasnější, snížit, aby se zabránilo odleskům, nebo jinak jemně doladit pro dosažení požadovaného výsledku.



- Vyberte si z hodnot od -3 do +1 v krocích po 1/3.
- Vyšší hodnoty objekt zesvětlí, nižší hodnoty ztmaví.
- Při hodnotách jiných než  $\pm 0,0$  se na displeji fotografování zobrazí ikona
- Normální výkon blesku lze obnovit nastavením kompenzace blesku na  $\pm 0,0$ . Po vypnutí fotoaparátu se kompenzace blesku neresetuje.

# FV zámek

Tato funkce se používá k uzamčení výkonu záblesku u zábleskových jednotek kompatibilních CLS , což vám umožní pořídit více fotografií nebo změnit kompozici snímků beze změny úrovně záblesku. Váš objekt nemusí být ve středu záběru, což vám dává větší volnost při komponování snímků.

- Výkon blesku se automaticky upraví pro jakékoli změny citlivosti ISO a clony.
- Zámek FV není k dispozici v režimu  .

## 1 Přiřadte [FV lock] ovládacímu prvku pomocí uživatelské funkce f2 [Custom controls (shooting)].

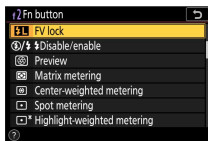

## 2 Namontujte blesk kompatibilní se systémem CLS do sáněk pro příslušenství fotoaparátu.

## 3 Zapněte blesk a vyberte režim ovládání záblesku monitorovacího předblesku A nebo A.



- Pokud používáte blesk SB-500 , SB-400 nebo SB-300 nasazený na sáněk pro příslušenství fotoaparátu, vyberte [ **TTL** ] pro [ **Ovládání blesku** ] > [ **Režim ovládání blesku** ] v menu fotografování.
- Informace o dalších zábleskových jednotkách naleznete v dokumentaci dodané s jednotkou.

## 4 Soustředit se.

Umístěte objekt do středu rámečku a namáčknutím tlačítka spouště zaostřete.



## 5 Uzamkněte úroveň blesku.

- Po potvrzení, že se na displeji fotografování objevil indikátor připravenosti k záblesku (  ), stiskněte ovladač [ **FV lock** ]; záblesková jednotka vyše monitorovací předzáblesk pro určení vhodné úrovně záblesku.
- Výkon blesku se zablokuje a na displeji fotografování se zobrazí ikona zámku FV (  ).



## 6 Změňte kompozici záběru.



---

## **7 Stiskněte tlačítko spouště až na doraz a exponujte.**

V případě potřeby lze pořídit další snímky bez uvolnění zámku FV. Chcete-li pořídit další snímky, opakujte kroky 6 až 7.

---

## **8 Uvolněte zámek FV.**

Stisknutím ovladače [ **FV lock** ] uvolněte FV lock a potvrďte, že se ikona FV lock (  ) již na displeji fotografování nezobrazuje.

# Fotografování s dálkovým bleskem

## Co je fotografování s dálkovým bleskem?

Fotografujte s jedním nebo více dálkově ovládanými blesky pomocí bezdrátového ovládání blesku (Advanced Wireless Lighting nebo AWL). Informace o použití blesku namontovaného na sáňkách pro příslušenství fotoaparátu naleznete v části „Fotografování s bleskem na fotoaparátu“ (📖 513).

---

V této kapitole jsou operace s fotoaparátem a příslušenstvím připojeným k fotoaparátu označeny 📷, operace s dálkově ovládanými blesky 📡. Další informace o použití dálkově ovládaných blesků (📡) naleznete v dokumentaci dodané s bleskem.

---

# Ovládání dálkově ovládaných blesků

Dálkově ovládané blesky lze ovládat pomocí optických signálů z volitelného blesku namontovaného na sánkách pro příslušenství fotoaparátu a fungujícího jako hlavní blesk (optický AWL). Informace o kompatibilních zábleskových jednotkách naleznete v části „Funkce dostupné u zábleskových jednotek kompatibilních s CLS“ (☞ 562).

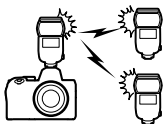

- Pokud se jedná o blesk SB-500, lze nastavení upravit z fotoaparátu. Další informace naleznete v části „Použití optického AWL s bleskem SB-500“ (☞ 527). Další informace naleznete v dokumentaci dodávané s blesky.
- Nastavení pro ostatní blesky je nutné upravit pomocí ovládacích prvků blesku. Další informace naleznete v dokumentaci dodané s příslušným bleskem.

## Použití optického AWL s bleskem SB-500

Když je volitelná záblesková jednotka SB-500 nasazena do sáněk pro příslušenství fotoaparátu, zobrazí se [ **Možnosti bezdrátového blesku** ] v [ **Ovládání blesku** ] v menu fotografování. Skupinový blesk lze provést výběrem [ **Optical AWL** ] v [ **Wireless flash options** ].

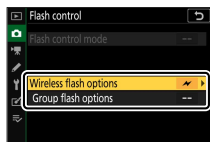

- 1**  : Zvýrazněte [Group flash options] na displeji [Flash control] a stiskněte  .

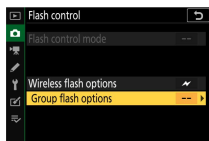



## 2 : Upravte výkon blesku a vyberte kanál a režim ovládání blesku.

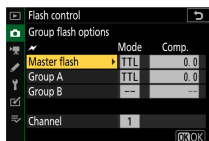

- Vyberte režim ovládání záblesku a úroveň záblesku pro hlavní záblesk a zábleskové jednotky Remote v každé skupině.
- K dispozici jsou následující možnosti:

Volba	Popis
TTL	i-TTL ovládání blesku.
 A	Automatická clona. Dostupné pouze s kompatibilními blesky.
M	Vyberte úroveň blesku ručně.
-- (vypnuto)	Vzdálené jednotky se nespouštějí. [ <b>Porov.</b> ] nelze upravit.

- Vyberte [ 3 ] pro [ **Kanál** ].

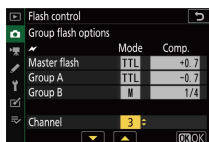

## 3 : Nastavte kanál dálkově ovládaných blesků na [ 3 ].

---

## 4 : Seskupit dálkově ovládanéblesky.

- Vyberte skupinu (A nebo B).
  - Počet dálkově ovládanýchblesků, které lze použít, není omezen. Praktické maximum jsou však tři na skupinu, protože světlo vyzařované dálkově ovládanýmiblesky ovlivní výkon, pokud je použito víceblesků.
- 

## 5 / : Vytvořte kompozici snímku a uspořádejteblesky.

- Další informace naleznete v dokumentaci dodávané sblesky.
  - Vyzkoušejte jednotky a ujistěte se, že fungují normálně. Pro zkušební odpálení jednotek stiskněte testovací tlačítko na hlavnímblesku.
- 

## 6 / : Fotografujte poté, co se přesvědčíte, že svítí indikátory připravenosti k záblesku pro všechnyblesky.

---

### **Fotografování s dálkovýmbleskem**

- Umístěte okénka senzoru na dálkově ovládaných zábleskových jednotkách tak, aby zachycovala světlo z hlavníhoblesku. Zvláštní opatrnosti je zapotřebí, pokud je hlavníblesk namontován na ručním fotoaparátu.
  - Ujistěte se, že přímé světlo nebo silné odrazy od dálkově ovládanýchblesků nevnikají do objektivu fotoaparátu (v režimu [ **TTL** ]) nebo do fotobuněk na dálkově ovládaných zábleskových jednotkách (režim [  **A** ]). V opačném případě může světlo zblesků rušit expozici.
  - I když je pro [ **Master flash** ] > [ **Mode** ] zvoleno [ — ], může hlavníblesk vydávat časované záblesky s nízkou intenzitou. Tyto záblesky se mohou objevit na snímcích pořízených na krátkou vzdálenost. Tomu lze předejít volbou nízkých citlivostí ISO nebo malých zaclonění (vysoká clonová čísla).
  - Po umístění dálkově ovládanýchblesků poříďte zkušební snímek a zobrazte výsledky na displeji fotoaparátu.
-

# Odstraňování problémů

## Než se obrátíte na zákaznickou podporu

Případné problémy s fotoaparátem můžete vyřešit pomocí následujících kroků. Než se obrátíte na prodejce nebo autorizovaný servis Nikon, zkontrolujte tento seznam.

### KROK 1

#### Zkontrolujte seznam běžných problémů.

Běžné problémy a jejich řešení jsou uvedeny v následujících částech:

- „Problémy a řešení“ (☐ 533)
- „Výstrahy a chybové zprávy“ (☐ 543)

### KROK 2

#### Vypněte fotoaparát a vyjměte baterii, poté počkejte asi minutu, znovu vložte baterii a zapněte fotoaparát.

✔ Fotoaparát může po fotografování pokračovat v zápisu dat na paměťovou kartu. Před vyjmutím baterie počkejte alespoň minutu.

### KROK 3

#### Prohledejte webové stránky Nikon.

- Informace o podpoře a odpovědi na často kladené otázky naleznete na webových stránkách pro vaši zemi nebo region (☐ 38).
- Chcete-li stáhnout nejnovější firmware pro váš fotoaparát, navštivte:  
<https://downloadcenter.nikonimglib.com/>

---



---

**KROK 4** | **Obratě se na autorizovaného servisního zástupce Nikon .**

---

---

**✓ Obnovení výchozího nastavení**

- V závislosti na aktuálním nastavení mohou být některé položky nabídky a další funkce nedostupné. Chcete-li získat přístup k položkám nabídky, které jsou zašedlé nebo k funkcím, které jsou jinak nedostupné, zkuste obnovit výchozí nastavení pomocí položky [ **Reset all settings** ] v nabídce nastavení.
  - Pamatujte však, že budou také resetovány profily bezdrátové sítě, informace o autorských právech a další uživatelem generované položky. Po resetování již nelze obnovit nastavení.
-

# Problémy a řešení

Níže jsou uvedena řešení některých běžných problémů.

## Baterie/displej

---

### ● Kamera je zapnutá, ale nereaguje:

- Počkejte na ukončení nahrávání a dalších operací.
  - Pokud problém přetrvává, vypněte fotoaparát.
  - Pokud se fotoaparát nevypne, vyjměte a znovu vložte baterii.
    - Všechna aktuálně zaznamenávaná data budou ztracena.
    - Data, která již byla zaznamenána, nejsou vyjmutím baterie ovlivněna.
- 

### ● Hledáček nebo monitor se nezapne:

- Změnili jste režim monitoru? Pomocí tlačítka  vyberte jiný režim monitoru.
  - Omezili jste výběr dostupných režimů monitoru pomocí položky [ **Omezit výběr režimu monitoru** ] v nabídce nastavení? Upravte nastavení podle potřeby.
  - Prach, vlákna nebo jiné cizí předměty na očním senzoru mohou bránit jeho normální funkci. Vyčistěte oční senzor ofukovacím balónkem.
- 

### ● Hledáček je neostrý:

- Otočením ovladače dioptrické korekce upravte zaostření hledáčku.
  - Pokud úprava zaostření hledáčku problém nevyřeší, nastavte režim ostření na **AF-S** a režim AF-area na jednobodové AF. Dále vyberte středový ostřicí bod, vyberte vysoce kontrastní objekt a zaostřete pomocí autofokusu. Když je fotoaparát zaostřený, použijte ovladač dioptrické korekce k jasnému zaostření objektu v hledáčku.
- 

### ● Zobrazení v hledáčku, na monitoru nebo na ovládacím panelu se bez varování vypne:

Zvolte delší zpoždění pro uživatelské nastavení c3 [ **Power off delay** ].

---

## Střílení

---

### ● Zapnutí fotoaparátu nějakou dobu trvá:

Pokud paměťová karta obsahuje velké množství souborů nebo složek, bude hledání souborů potřebovat více času.

---

### ● Závěrku nelze spustit:

- Je vložena paměťová karta, a pokud ano, je na ní volné místo?
  - Je paměťová karta chráněna proti zápisu?
  - Pokud jste vybrali režim **S** po volbě rychlosti závěrky „**Bulb**“ nebo „**Time**“ v režimu **M**, vyberte jinou rychlost závěrky.
  - Je vybráno [ **Release locked** ] pro [ **Slot empty release lock** ] v nabídce nastavení?
- 

### ● Fotoaparát pomalu reaguje na tlačítko spouště:

Vyberte [ **Off** ] pro uživatelskou funkci d3 [ **Exposure delay mode** ].

---

### ● Sériové snímání není k dispozici:

Sériové snímání nelze použít ve spojení s HDR.

---

### ● Fotografie jsou neostré:

- Je fotoaparát v režimu ručního ostření? Chcete-li aktivovat automatické ostření, vyberte režim ostření **AF-A**, **AF-S**, **AF-C** nebo **AF-F**.
  - Autofokus nepracuje dobře za následujících podmínek. V těchto případech použijte ruční zaostření nebo zámek zaostření. Automatické ostření nefunguje dobře, pokud: mezi objektem a pozadím je malý nebo žádný kontrast, ostřicí bod obsahuje objekty v různých vzdálenostech od fotoaparátu, subjektu dominují pravidelné geometrické vzory, ostřicí bod obsahuje oblasti s ostře kontrastním jasnem, objekty na pozadí vypadají větší než objekt nebo objekt obsahuje mnoho jemných detailů.
- 

### ● Pípnutí nezazní:

- Je vybráno [ **Zapnuto** ] pro [ **Tiché fotografování** ] v menu fotografování?
- Pokud je pro režim ostření vybráno **AF-C** nebo pokud je vybráno **AF-A** a fotografujete v režimu **AF-C**, při zaostření fotoaparátem nezazní pípnutí.

- Vyberte jinou možnost než [ **Off** ] pro [ **Beep options** ] > [ **Beep on/off** ] v nabídce nastavení.
  - V režimu videa nezazní pípnutí.
- 

### ● **Není k dispozici celý rozsah rychlostí závěrky:**

Použití blesku omezuje rozsah dostupných rychlostí závěrky. Rychlost synchronizace blesku lze nastavit na hodnoty 1/200–1/60 s pomocí uživatelské funkce e1 [ **Rychlost synchronizace blesku** ]. Při použití blesků, které podporují automatickou vysokorychlostní synchronizaci FP, zvolte [ **1/200 s (Auto FP)** ] pro plný rozsah rychlostí závěrky.

---

### ● **Zaostření se nezablokuje při namáčknutí tlačítka spouště do poloviny:**

Pokud je pro režim ostření vybráno **AF-C** nebo pokud je vybráno **AF-A** a fotografujete v režimu **AF-C**, stisknutím tlačítka  (**ON**) uzamkněte ostření.

---

### ● **Výběr zaostřovacího bodu není k dispozici:**

Není k dispozici, když je pro režim AF polí vybráno [ **Auto-area AF** ], [ **Auto-area AF (lidé)** ] nebo [ **Auto-area AF (zvířata)** ].

---

### ● **Fotoaparát je pomalý při záznamu fotografií:**

Je vybráno [ **Zapnuto** ] pro [ **Long exposure NR** ] v menu fotografování?

---

### ● **Zdá se, že fotografie a videa nemají stejnou expozici jako náhled zobrazený na displeji:**

- Efekty změn nastavení, které ovlivňují expozici a barvu, nejsou viditelné na displeji, když je vybráno [ **Off** ] pro uživatelskou funkci d7 [ **Apply settings to live view** ].
  - Mějte na paměti, že změny nastavení [ **Jas monitoru** ] a [ **Jas hledáčku** ] nemají žádný vliv na snímky zaznamenané fotoaparátem.
- 

### ● **V režimu videa se objeví blikání nebo pruhy:**

Vyberte [ **Flicker reduction** ] v nabídce nahrávání videa a vyberte možnost, která odpovídá frekvenci místního zdroje střídavého proudu.

---

### ● **Objeví se světlé oblasti nebo pruhy:**

Jasně oblasti nebo pruhy se mohou objevit, pokud je objekt osvětlen blikajícím nápisem, bleskem nebo jiným světelným zdrojem s krátkou dobou trvání.

---

### ● **Na fotografiích se objevují šmouhy:**

- Jsou na předním nebo zadním prvku objektivu (na straně montáže) šmouhy?
  - Nejsou na obrazovém snímáči cizí předměty? Viz „Ruční čištění“ ( □□ 596 ), nebo se obraťte na autorizovaný servis Nikon .
- 

### ● **Bokeh je nepravidelný:**

S krátkými časy závěrky a/nebo rychlými objektivy si můžete všimnout nepravidelností ve tvaru *Bokeh* . Efekt lze zmírnit volbou delších časů závěrky a/nebo vyšších clonových čísel.

---

### ● **Obrázky jsou ovlivněny zřetelnými duchy nebo světly:**

Na snímcích, které zahrnují slunce nebo jiné jasné zdroje světla, si můžete všimnout duchů nebo záblesků. Tyto efekty lze zmírnit nasazením sluneční clony nebo kompozicí záběrů s jasnými zdroji světla mimo záběr. Můžete také vyzkoušet takové techniky, jako je odstranění filtrů objektivu, volba jiné rychlosti závěrky nebo použití tiché fotografie.

---

### ● **Natáčení neočekávaně skončí nebo nezačne:**

- Fotografování se může automaticky ukončit, aby se zabránilo přehřátí fotoaparátu, například pokud:
  - Okolní teplota je vysoká
  - Kamera byla dlouhou dobu používána k nahrávání videí
  - Fotoaparát byl delší dobu používán v režimech sériového snímání
- Pokud nelze fotografovat, protože je fotoaparát zahřátý, vypněte fotoaparát a počkejte, až vychladne, než se pokusíte fotografovat znovu. Pamatujte, že fotoaparát může být na dotek teplý, ale to neznamená poruchu.



---

### ● **Během fotografování se na displeji objevují artefakty:**

- Chcete-li snížit šum, upravte nastavení, jako je citlivost ISO, rychlost závěrky nebo Active D-Lighting.
- Při vysokých citlivostech ISO může být šum znatelnější při dlouhých expozicích nebo na snímcích pořízených při zvýšené teplotě fotoaparátu.
- Náhodně rozmístěné jasné pixely, mlha nebo světlé body mohou vznikat v důsledku zvýšení teploty vnitřních obvodů fotoaparátu. Pokud fotoaparát nepoužíváte, vypněte jej.
- Pokud během fotografování stisknete tlačítko  pro přiblížení pohledu přes objektiv, mohou se objevit náhodně rozmístěné jasné pixely, mlha, čáry nebo neočekávané barvy.
- Pamatujte, že rozložení šumu na displeji se může lišit od rozložení na výsledném obrázku.

---

### ● **Fotoaparát nemůže změřit hodnotu pro přednastavené manuální vyvážení bílé:**

Objekt je příliš tmavý nebo příliš světlý.

---

### ● **Některé snímky nelze vybrat jako zdroje pro přednastavené manuální vyvážení bílé:**

Snímky vytvořené fotoaparáty jiných typů nemohou sloužit jako zdroje pro přednastavené manuální vyvážení bílé.

---

### ● **Bracketing vyvážení bílé (WB) není k dispozici:**

- Bracketing vyvážení bílé není k dispozici, pokud je pro kvalitu obrazu vybrána možnost RAW nebo RAW + JPEG .
- Bracketing vyvážení bílé nelze použít v režimech vícenásobné expozice a HDR.

---

### ● **Efekty [Set Picture Control ] se liší snímek od snímku:**

[ **Auto** ] je vybráno pro [ **Set Picture Control** ] nebo jako základ pro vlastní Picture Control vytvořené pomocí [ **Manage Picture Control** ], nebo je vybráno [ **A** ] (auto) pro [ **Quick sharp** ], [ **Contrast** ] nebo [ **Saturation** ]. Chcete-li dosáhnout konzistentních výsledků u série fotografií, zvolte jiné nastavení než [ **A** ] (auto).

---

### ● Volbu vybranou pro měření nelze změnit:

Volbu vybranou pro měření nelze během blokování expozice změnit.

---

### ● Kompenzace expozice není k dispozici:

Změny kompenzace expozice v režimu **M** se vztahují pouze na indikaci expozice a nemají žádný vliv na rychlost závěrky ani clonu.

---

### ● Při dlouhých expozicích se může objevit nerovnoměrné stínování:

U dlouhých expozic pořízených s časy závěrky „**Bulb**“ nebo „**Time**“ se může objevit nerovnoměrné stínování. Tento efekt lze zmírnit výběrem [ **Zapnuto** ] pro [ **Long exposure NR** ] v menu fotografování.

---

### ● Pomocné světlo AF se nerozsvítí:

- Je vybráno [ **Off** ] pro uživatelskou funkci a11 [ **Built-in AF-assist Illuminator** ]?
  - Iluminátor nesvítí v režimu videa.
  - Pokud je pro režim ostření vybráno **AF-C**, pokud je vybráno **AF-A** a fotografujete v režimu **AF-C**, nebo pokud je vybráno **MF**, iluminátor se nerozsvítí.
- 

### ● U videí se nezaznamenává zvuk:

- Je vybráno [ **Mikrofon vypnut** ] pro [ **Citlivost mikrofonu** ] v nabídce nahrávání videa?
  - Bylo video nahráno s volbou [ **Ručně** ] pro [ **Citlivost mikrofonu** ] v nabídce nahrávání videa a zvolenou nízkou citlivostí?
- 

## Přehrávání

---

### ● Snímky RAW nejsou při přehrávání viditelné:

Fotoaparát zobrazuje pouze JPEG kopie snímků pořízených s [ **RAW + JPEG fine** ], [ **RAW + JPEG normal** ] nebo [ **RAW + JPEG basic** ] vybranými pro [ **Image quality** ].

---

### ● Snímky pořízené jinými fotoaparáty se nezobrazují:

Snímky zaznamenané jinými typy fotoaparátů se nemusí zobrazovat správně.

---

### ● Při přehrávání nejsou vidět všechny fotografie:

Vyberte [ **Vše** ] pro [ **Složka přehrávání** ] v nabídce přehrávání.

---

### ● Fotografie s orientací „na výšku“ (na výšku) se zobrazují v orientaci „na šířku“ (na šířku):

- Je v nabídce přehrávání vybráno [ **Vypnuto** ] pro [ **Rotate tall** ]?
  - Automatické otáčení snímku není k dispozici během prohlížení snímku.
  - Orientace fotoaparátu nemusí být správně zaznamenána na fotografiích pořízených fotoaparátem směřujícím nahoru nebo dolů.
- 

### ● Snímky nelze smazat:

- Je paměťová karta chráněna proti zápisu?
  - Jsou snímky chráněny?
- 

### ● Snímky nelze retušovat:

- Snímky nelze tímto fotoaparátem dále upravovat.
  - Na paměťové kartě není dostatek místa pro záznam retušované kopie.
- 

### ● Fotoaparát zobrazí zprávu [Složka neobsahuje žádné obrázky.]:

Vyberte [ **Vše** ] pro [ **Složka přehrávání** ] v nabídce přehrávání.

---

### ● Snímky RAW nelze tisknout:

- Vytiskněte JPEG kopie snímků vytvořených pomocí nástroje, jako je položka [ **Zpracování RAW** ] v menu retušování.
  - Zkopírujte snímky do počítače a vytiskněte je pomocí NX Studio nebo jiného softwaru, který podporuje formát RAW .
- 

### ● Obrázky se nezobrazují na zařízeních HDMI :

Ujistěte se, že je kabel HDMI správně připojen.

---

### ● Výstup na zařízení HDMI nefunguje podle očekávání:

- Ujistěte se, že je kabel HDMI správně připojen.
- Je vybráno [ **Zapnuto** ] pro [ **HDMI** ] > [ **Pokročilé** ] > [ **Ovládání externího nahrávání** ] v nabídce nastavení?

- Snímky se mohou zobrazovat správně, pokud obnovíte výchozí nastavení pomocí položky [ **Reset all settings** ] v nabídce nastavení.

---

- **Efekty [Set Picture Control ], [Active D-Lighting] nebo [Vignette control] nejsou viditelné:**

V případě snímků RAW lze efekty zobrazit pouze pomocí softwaru Nikon .  
Prohlížejte snímky RAW pomocí NX Studio .

---

- **Snímky nelze zkopírovat do počítače:**

V závislosti na operačním systému nemusí být možné odesílat snímky, když je fotoaparát připojen k počítači. Zkopírujte snímky z paměťové karty do počítače pomocí čtečky karet nebo jiného zařízení.

---

## Bluetooth a Wi-Fi (bezdrátové sítě)

---

- **Chytrá zařízení nezobrazují SSID fotoaparátu (název sítě):**

- Přejděte do nabídky nastavení a potvrďte, že je vybráno [ **Zakázat** ] pro [ **Režim letadla** ] a [ **Povolit** ] pro [ **Připojit k chytrému zařízení** ] > [ **Párování ( Bluetooth )** ] > [ **Připojení Bluetooth** ].
- Zkontrolujte, zda je v nabídce nastavení povolena možnost [ **Připojit k chytrému zařízení** ] > [ **Připojení Wi-Fi** ].
- Zkuste na chytrém zařízení zakázat a znovu povolit funkce bezdrátové sítě.

---

- **Fotoaparát se nemůže připojit k tiskárnám a jiným bezdrátovým zařízením:**

Fotoaparát nemůže navázat bezdrátové spojení s jinými zařízeními než jsou chytré telefony, tablety, počítače a dálkový ovladač ML-L7.

---

- **Snímky nelze nahrát do chytrých zařízení pomocí automatického nahrávání:**

- Pokud je vybráno [ **Popředí** ] pro [ **Auto link** ] > [ **Link mode** ] v aplikaci SnapBridge  Pokud je aplikace SnapBridge spuštěna na pozadí, nebudou obrázky automaticky nahrány do chytrého zařízení. Obrázky budou nahrány pouze tehdy, když je na chytrém zařízení zobrazena aplikace SnapBridge (běžící v popředí).

- Zkontrolujte, zda je fotoaparát spárován s chytrým zařízením.
- Zkontrolujte, zda jsou fotoaparát a chytré zařízení nakonfigurovány pro připojení přes Bluetooth .

---

### ● **Kamera nemůže stáhnout data o poloze z chytrého zařízení:**

- Fotoaparát nemusí být schopen stáhnout nebo zobrazit údaje o poloze z chytrých zařízení v závislosti na verzi operačního systému a/nebo použité aplikaci SnapBridge .
- Pokud je vybráno [ **Popředí** ] pro [ **Auto link** ] > [ **Link mode** ] v aplikaci SnapBridge  nebudou data o poloze stažena do fotoaparátu. Místo toho budou po nahrání do chytrého zařízení vloženy do fotografií.

---

## **Smíšený**

---

### ● **Datum záznamu není správné:**

Jsou správně nastaveny hodiny fotoaparátu? Hodiny jsou méně přesné než většina hodinek a domácích hodin; pravidelně jej kontrolujte oproti přesnějším hodinkám a podle potřeby resetujte.

---

### ● **Položky nabídky nelze vybrat:**

Některé položky nejsou při určitých kombinacích nastavení dostupné.

---



### ● **[Možnosti bezdrátového dálkového ovládání (ML-L7)] nelze vybrat nebo fotoaparát nelze spárovat s dálkovým ovládáním ML-L7 pomocí [Uložit bezdrátový dálkový ovladač] v [Možnosti bezdrátového dálkového ovládání (ML-L7)]:**

- Použijte plně nabitou baterii.
- Zkontrolujte, zda je [ **Režim Letadlo** ] v nabídce nastavení nastaveno na [ **Zakázat** ].
- Dálkové ovládání nelze použít, pokud jsou fotoaparát a počítač připojeny přes USB a komunikují. Ukončete připojení USB .

---

### ● **Fotoaparát nereaguje, i když je použit dálkový ovladač ML-L7:**

- Fotoaparát a dálkový ovladač ML-L7 (volitelné) nejsou připojeny. Připojte je stisknutím tlačítka napájení na dálkovém ovladači. Pokud se na

obrazovce fotografování nezobrazí , spárujte znovu a připojte (  591 ).

- Ujistěte se, že [ **Wireless remote (ML-L7) options** ] > [ **Wireless remote connection** ] v nabídce nastavení je nastaveno na [ **Enable** ].
  - Zkontrolujte, zda je [ **Režim Letadlo** ] v nabídce nastavení nastaveno na [ **Zakázat** ].
  - Dálkové ovládání nelze použít, pokud jsou fotoaparát a počítač připojeny přes USB a komunikují. Ukončete připojení USB .
-

# Upozornění a chybové zprávy

Tato část obsahuje seznam výstrah a chybových zpráv, které se zobrazují na displeji fotoaparátu.

## Upozornění

Na displeji fotoaparátu se zobrazí následující upozornění:

Upozornění	Problém	Řešení
	Slabá baterie.	Připravená náhradní baterie.
<b>F --</b> ([--] se také zobrazí blikající na ovládacím panelu)	Objektiv není správně nasazen.	<ul style="list-style-type: none"><li>• Ujistěte se, že je objektiv správně nasazen.</li><li>• Ujistěte se, že jsou zasouvací čočky vysunuté.</li><li>• Tento indikátor se také zobrazí, když je pomocí bajonetového adaptéru připojen objektiv bez CPU, ale v tomto případě není třeba provádět žádnou akci.</li></ul>
<b>Žárovka</b> (bliká)	“ <b>Žárovka</b> ” zvolena v režimu <b>S</b> .	<ul style="list-style-type: none"><li>• Změňte rychlost závěrky.</li><li>• Zvolte režim <b>M</b>.</li></ul>
<b>čas</b> (bliká)	“ <b>Čas</b> ” zvolený v režimu <b>S</b> .	<ul style="list-style-type: none"><li>• Změňte rychlost závěrky.</li><li>• Zvolte režim <b>M</b>.</li></ul>

Upozornění	Problém	Řešení
(Indikátory expozice a zobrazení rychlosti závěrky nebo clony blikají)	Objekt je příliš světlý; překročeny limity systému měření expozice fotoaparátu.	<ul style="list-style-type: none"> <li>• Nižší citlivost ISO.</li> <li>• Režim fotografování <b>P</b> : Použijte ND (neutrální hustotu) filtr třetí strany (filtr lze také použít, pokud se výstraha stále zobrazuje po úpravě následujících nastavení v režimu <b>S</b> nebo <b>A</b> ).</li> <li>• Režim fotografování <b>S</b> : Vyberte vyšší rychlost závěrky.</li> <li>• Režim fotografování <b>A</b> : Zvolte menší clonu (vyšší clonové číslo).</li> </ul>
	Objekt je příliš tmavý; překročeny limity systému měření expozice fotoaparátu.	<ul style="list-style-type: none"> <li>• Zvyšte citlivost ISO.</li> <li>• Režim fotografování <b>P</b> : Použijte volitelnou zábleskovou jednotku (lze použít také blesk, pokud se výstraha stále zobrazuje i po úpravě následujících nastavení v režimu <b>S</b> nebo <b>A</b> ).</li> <li>• Režim fotografování <b>S</b> : Zvolte nižší rychlost závěrky.</li> <li>• Režim fotografování <b>A</b> : Zvolte širší clonu (nižší clonové číslo).</li> </ul>
⚡ (bliká)	Blesk se spustil na plný výkon.	Fotografie může být podexponovaná. Zkontrolujte vzdálenost k objektu a nastavení, jako je clona, dosah blesku a citlivost ISO.
	Objekty se zdají tmavé a podexponované.	Použijte volitelný blesk.



Upozornění	Problém	Řešení
<b>Plný</b> (bliká)	<ul style="list-style-type: none"> <li>• Nedostatečná paměť pro záznam dalších fotografií.</li> <li>• Fotoaparát dosáhl maximálního čísla souborů.</li> </ul>	<ul style="list-style-type: none"> <li>• Vymažte snímky z paměťové karty, dokud nebude místo pro uložení dalších snímků. Než budete pokračovat, zkopírujte snímky, které si chcete ponechat, do počítače nebo jiného zařízení.</li> <li>• Vložte novou paměťovou kartu.</li> </ul>
<b>Err</b> (bliká)	Porucha fotoaparátu.	Stiskněte znovu tlačítko spouště. Pokud chyba přetrvává nebo se objevuje často, obraťte se na autorizovaný servis Nikon .
<b>Karta</b> (bliká)	Paměťová karta je chráněna proti zápisu („uzamčena“).	Posuňte přepínač zámku do polohy „zápis“ (  620 ).

## Chybové zprávy

Na displeji fotoaparátu se mohou objevit následující chybové zprávy:

### ● Závěrka deaktivována. Nabijte baterii.

Vybitá baterie.

- Vyměňte za náhradní baterii.
- Nabijte baterii.

### ● Tuto baterii nelze použít. S tímto fotoaparátem nekomunikuje správně. Chcete-li fotoaparát používat bezpečně, vyberte baterii určenou pro použití v tomto fotoaparátu.

- Informace o baterii nejsou k dispozici.
  - Baterii nelze použít. Kontaktujte autorizovaný servis Nikon .
  - Úroveň baterie je extrémně nízká; nabít baterii.
- Baterie nemůže dodávat data do fotoaparátu.
  - Vyměňte baterie jiných výrobců za originální baterie Nikon .

---

### ● **Žádná paměťová karta.**

Paměťová karta není vložena nebo je vložena nesprávně.

- Zkontrolujte, zda je karta vložena správně.

---

### ● **Nelze získat přístup k této paměťové kartě. Vložte další kartu.**

Chyba při přístupu na paměťovou kartu.

- Zkontrolujte, zda fotoaparát podporuje paměťové karty.
- Pokud chyba přetrvává i po opakovaném vysunutí a opětovném vložení karty, může být karta poškozena. Kontaktujte prodejce nebo autorizovaného servisního zástupce Nikon .

---

### ● **Paměťová karta je uzamčena. Posuňte zámek do polohy "zápis".**

Paměťová karta je chráněna proti zápisu („uzamčena“).

- Posuňte přepínač zámku do polohy „zápis“ (  620 ).

---

### ● **Tato karta není naformátovaná. Naformátujte kartu.**

Paměťová karta není správně naformátována.

- Naformátujte paměťovou kartu.
- Vyměňte ji za správně naformátovanou paměťovou kartu.

---

### ● **Verze firmwaru adaptéru pro montáž FTZ není podporována. Aktualizujte firmware FTZ .**

Firmware adaptéru není nejnovější verze.

- Aktualizujte firmware montážního adaptéru na nejnovější verzi. Informace o aktualizacích firmwaru naleznete na webových stránkách Nikon pro vaši oblast.

---

### ● **Nahrávání přerušeno. Prosím, čekejte.**

Paměťová karta nepodporuje požadovanou rychlost zápisu videa.

- Použijte kartu, která podporuje požadovanou rychlost zápisu, nebo změňte možnost vybranou pro [ **Frame size/frame rate** ] v nabídce nahrávání videa.

---

### ● **Fotoaparát je příliš horký. Nelze použít, dokud nevychladne. Prosím, čekejte. Kamera se sama vypne.**

- Vnitřní teplota fotoaparátu je zvýšená.
  - Přerušete fotografování, dokud fotoaparát nevychladne.

- Vysoká teplota baterie.
  - Vyměňte baterii a počkejte, až vychladne.
- 

● **Složka neobsahuje žádné obrázky.**

- Složka neobsahuje žádné obrázky.
  - Vložte paměťovou kartu obsahující snímky.
  - Ve složce vybrané pro přehrávání nejsou žádné snímky.
  - Pomocí položky [ **Playback folder** ] v menu přehrávání vyberte složku obsahující snímky.
- 

● **Tento soubor nelze zobrazit.**

- Soubor byl upraven pomocí počítačové aplikace nebo neodpovídá standardu souborů DCF.
  - Soubor je poškozen.
  - Nepřepisujte snímky pomocí počítačových aplikací.
- 

● **Tento soubor nelze vybrat.**

Vybraný snímek nelze retušovat.

- Možnosti retušování jsou dostupné pouze u snímků pořízených nebo dříve upravených fotoaparátem.
- 

● **Toto video nelze upravit.**

Vybrané video nelze upravit.

- Videá vytvořená na jiných zařízeních nelze upravovat.
  - Videá kratší než dvě sekundy nelze upravovat.
-

# Technické poznámky

## Kompatibilní objektivy a příslušenství

Fotoaparát lze použít se všemi objektivy s bajonetem Z.

NIKKOR Z DX 16–50mm f/3.5–6.3 VR

*Potvrďte, že název objektivu obsahuje „NIKKOR Z“.*

---

### Kompatibilní objektivy s bajonetem F

Objektivy s bajonetem F lze na fotoaparáty s bajonetem Z namontovat pomocí adaptéru pro bajonet FTZ .

- Některé funkce nemusí být dostupné v závislosti na použitém objektivu.

Informace o objektivěch s bajonetem F, které lze použít s fotoaparáty s bajonetem Z, a o všech omezeních, která mohou platit, naleznete v *části Kompatibilní objektivy s bajonetem F*, které jsou k dispozici v centru stahování Nikon :

<https://downloadcenter.nikonimglib.com/en/products/491/FTZ.html>

---

# Displeje fotoaparátu

Pro ilustraci jsou displeje zobrazeny se všemi rozsvícenými indikátory.

## Monitor

### Režim fotografie

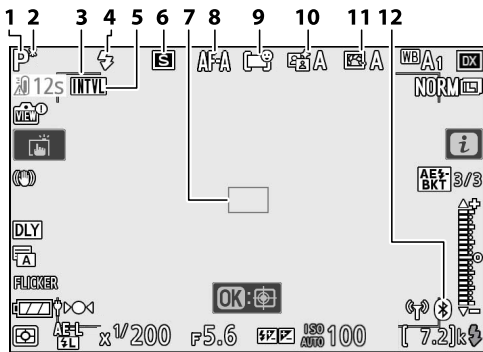

- 1 Režim fotografování ( [☐ 134](#) )
- 2 Flexibilní indikátor programu ( [☐ 135](#) )
- 3 Závorky oblasti AF ( [☐ 108](#) )
- 4 Režim blesku ( [☐ 519](#) )
- 5 Indikátor intervalového časovače ( [☐ 308](#) )  
☰ ikona ( [☐ 88](#) )  
Indikátor „Žádná paměťová karta“ ( [☐ 78](#) , [☐ 552](#) )
- 6 Režim uvolnění ( [☐ 173](#) )

- 7 Bod ostření ( [☐ 89](#) , [☐ 108](#) )
- 8 Režim ostření ( [☐ 106](#) )
- 9 Režim oblasti AF ( [☐ 108](#) )
- 10 Aktivní D-Lighting ( [☐ 171](#) )
- 11 Picture Control ( [☐ 154](#) )
- 12 Indikátor připojení Bluetooth ( [☐ 424](#) )  
Režim Letadlo ( [☐ 424](#) )

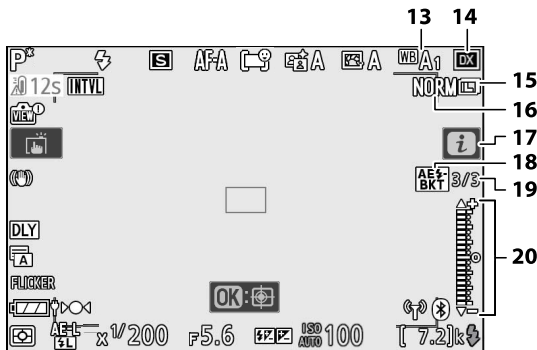

- |    |                                                              |    |                                                                            |
|----|--------------------------------------------------------------|----|----------------------------------------------------------------------------|
| 13 | Vyvážení bílé ( [ikon] 123 , [ikon] 160 , [ikon] 258 )       | 19 | Počet snímků v sekvenci expozice a zábleskového bracketingu ( [ikon] 281 ) |
| 14 | Oblast obrázku ( [ikon] 253 )                                |    | Počet snímků v sekvenci WB bracketingu ( [ikon] 286 )                      |
| 15 | Velikost obrázku ( [ikon] 168 )                              |    | Počet snímků v sekvenci bracketingu ADL ( [ikon] 289 )                     |
| 16 | Kvalita obrazu ( [ikon] 167 )                                |    | Rozdíl expozice HDR ( [ikon] 302 )                                         |
| 17 | ikona <b>i</b> ( [ikon] 152 )                                |    | Počet vícenásobných expozic ( [ikon] 294 )                                 |
| 18 | Indikátor expozice a zábleskového bracketingu ( [ikon] 281 ) | 20 | Indikátor expozice                                                         |
|    | Indikátor WB bracketingu ( [ikon] 286 )                      |    | Vystavení ( [ikon] 140 )                                                   |
|    | Indikátor bracketingu ADL ( [ikon] 289 )                     |    | Kompensace expozice ( [ikon] 146 )                                         |
|    | Indikátor HDR ( [ikon] 302 )                                 |    | Auto bracketing ( [ikon] 280 )                                             |
|    | Indikátor vícenásobné expozice ( [ikon] 294 )                |    |                                                                            |

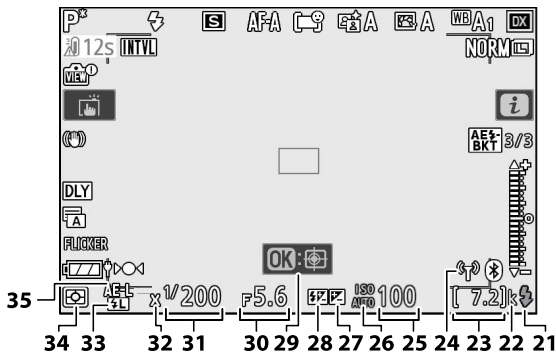

21	Indikátor připravenosti blesku ( <input type="checkbox"/> 515 )	27	Indikátor kompenzace expozice ( <input type="checkbox"/> 146 )
22	„k“ (objeví se, když zbývá paměť pro více než 1000 expozic; <input type="checkbox"/> 80)	28	Indikátor kompenzace blesku ( <input type="checkbox"/> 522 )
23	Počet zbývajících expozic ( <input type="checkbox"/> 80, <input type="checkbox"/> 622 )	29	AF se sledováním objektu ( <input type="checkbox"/> 116 )
24	Indikátor připojení Wi-Fi ( <input type="checkbox"/> 171 ) Indikátor připojení dálkového ovládání ( <input type="checkbox"/> 591 )	30	Clona ( <input type="checkbox"/> 137, <input type="checkbox"/> 138 )
25	Citlivost ISO ( <input type="checkbox"/> 144 )	31	Rychlost závěrky ( <input type="checkbox"/> 135, <input type="checkbox"/> 138 )
26	Indikátor citlivosti ISO ( <input type="checkbox"/> 144 ) Automatický indikátor citlivosti ISO ( <input type="checkbox"/> 255 )	32	Indikátor synchronizace blesku ( <input type="checkbox"/> 375 )
		33	Indikátor FV lock ( <input type="checkbox"/> 523 )
		34	Měření ( <input type="checkbox"/> 169 )
		35	Zámek automatické expozice (AE) ( <input type="checkbox"/> 149 )

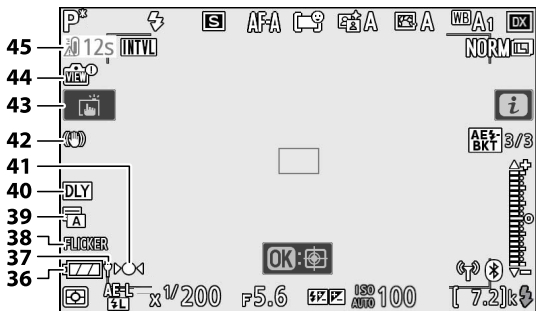

36	Indikátor baterie ( [ ] 80 )	41	Indikátor zaostření ( [ ] 120 )
37	USB napájení ( [ ] 431 )	42	Redukce vibrací ( [ ] 178 )
38	Detekce blikání ( [ ] 275 )	43	Střelba dotykem ( [ ] 58 , [ ] 118 )
39	Typ závěrky ( [ ] 370 )	44	Indikátor náhledu živého náhledu ( [ ] 373 )
40	Režim zpoždění expozice ( [ ] 370 )	45	Upozornění na teplotu

### ✓ Upozornění na teplotu

- Pokud se teplota kamery zvýší, zobrazí se upozornění na teplotu a odpočítávací časovač. Když časovač dosáhne nuly, displej snímání se vypne.
- Po dosažení třicetisekundové značky se časovač změní na červenou. V některých případech se může časovač zobrazit ihned po zapnutí fotoaparátu.

### ✓ Není vložena paměťová karta

Není-li vložena žádná paměťová karta, zobrazí se na displeji fotografování indikátor „žádná paměťová karta“ a [-E-].



## • Informační displej

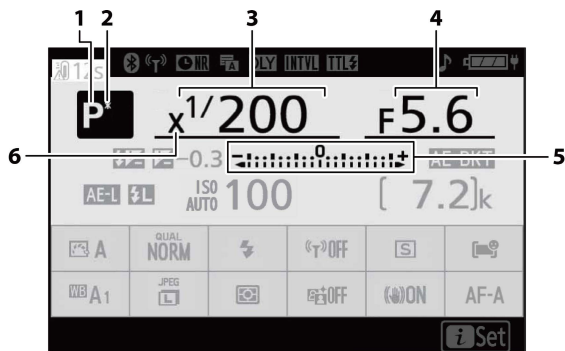

1 Režim fotografování ( 134 )

2 Flexibilní indikátor programu ( 135 )

3 Rychlost závěrky ( 135 , 138 )

4 Clona ( 137 , 138 )

5 Indikátor expozice

Vystavení ( 140 )

Kompensace expozice ( 146 )

Bracketing expozice

a blesku ( 281 )

WB bracketing ( 286 )

ADL bracketing ( 289 )

6 Indikátor synchronizace blesku ( 375 )

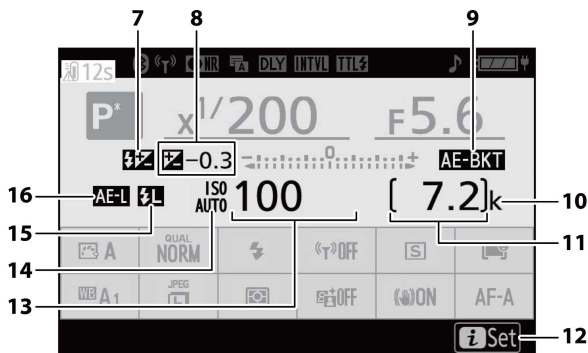

- |   |                                                                                                                                                                                                                  |    |                                                                                        |
|---|------------------------------------------------------------------------------------------------------------------------------------------------------------------------------------------------------------------|----|----------------------------------------------------------------------------------------|
| 7 | Indikátor kompenzace blesku<br>(☐ 522)                                                                                                                                                                           | 10 | „k“ (objeví se, když zbývá<br>paměť pro více než 1000<br>expozic; ☐ 80)                |
| 8 | Indikátor kompenzace expozice<br>(☐ 146)<br>Hodnota kompenzace expozice<br>(☐ 146)                                                                                                                               | 11 | Počet zbývajících expozic (☐<br>80, ☐ 622)                                             |
| 9 | Indikátor expozice<br>a zábleskového bracketingu<br>(☐ 281)<br>Indikátor WB bracketingu (☐<br>286)<br>Indikátor bracketingu ADL (☐<br>289)<br>Indikátor HDR (☐ 302)<br>Indikátor vícenásobné expozice<br>(☐ 294) | 12 | ikona <b>i</b> (☐ 152)                                                                 |
|   |                                                                                                                                                                                                                  | 13 | Citlivost ISO (☐ 144)                                                                  |
|   |                                                                                                                                                                                                                  | 14 | Indikátor citlivosti ISO (☐<br>144)<br>Automatický indikátor citlivosti<br>ISO (☐ 255) |
|   |                                                                                                                                                                                                                  | 15 | Indikátor FV lock (☐ 523)                                                              |
|   |                                                                                                                                                                                                                  | 16 | Zámek automatické expozice<br>(AE) (☐ 149)                                             |

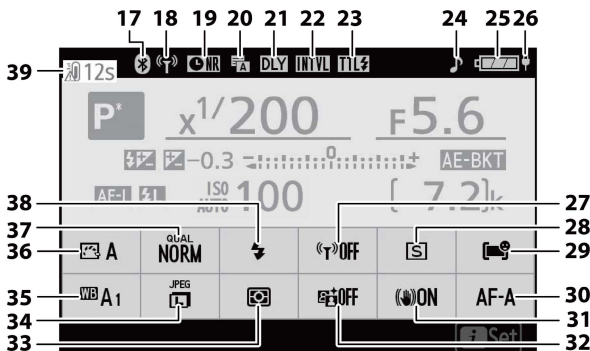

- 17 Indikátor připojení Bluetooth ( 424 )  
Režim Letadlo ( 424 )
- 18 Indikátor připojení Wi-Fi ( 171 )  
Indikátor připojení dálkového ovládaní ( 591 )
- 19 Indikátor redukce šumu při dlouhé expozici ( 273 )
- 20 Typ závěrky ( 370 )  
Tichá fotografie ( 128 )
- 21 Režim zpoždění expozice ( 370 )
- 22 Indikátor intervalového časovače ( 308 )  
☉ ikona ( 88 )
- 23 Režim ovládání blesku ( 518 )
- 24 Indikátor „pípnutí“ ( 422 )
- 25 Indikátor baterie ( 80 )
- 26 USB napájení ( 431 )

- 27 Wi-Fi připojení ( 171 )
- 28 Režim uvolnění ( 173 )
- 29 Režim oblasti AF ( 108 )
- 30 Režim ostření ( 106 )
- 31 Redukce vibrací ( 178 )
- 32 Aktivní D-Lighting ( 171 )
- 33 Měření ( 169 )
- 34 Velikost obrázku ( 168 )
- 35 Vyvážení bílé ( 123 , 160 , 258 )
- 36 Nastavit Picture Control ( 154 )
- 37 Kvalita obrazu ( 167 )
- 38 Režim blesku ( 519 )
- 39 Upozornění na teplotu

## Režim videa

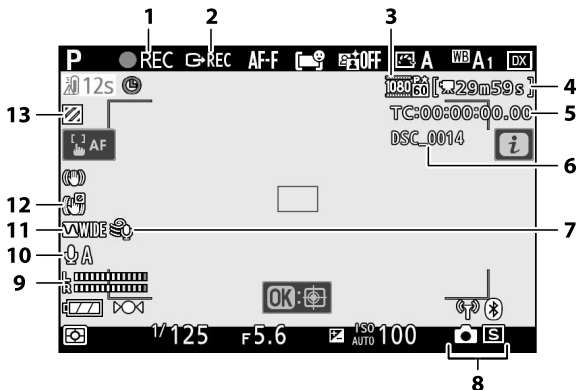

1 Indikátor nahrávání ( 95 )

Indikátor „Žádné video“ ( 97 )

2 Ovládání externího nahrávání ( 510 )

3 Velikost snímku a frekvence / kvalita videa ( 182 )

4 Zbývající čas ( 95 )

5 Časový kód ( 352 )

6 Název souboru ( 252 )

7 Snížení hluku větru ( 187 )

8 Režim uvolnění (fotografování; 348 )

9 Hladina zvuku ( 186 )

10 Citlivost mikrofону ( 186 )

11 Frekvenční odezva ( 351 )

12 Elektronický indikátor VR ( 189 )

13 Zvýraznit displej ( 405 )

# Hledáček

## Režim fotografie

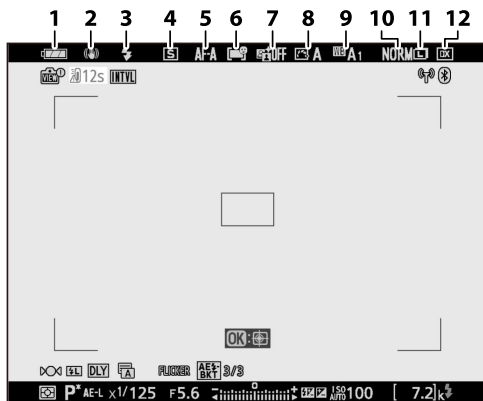

- 1 Indikátor baterie ( 80 )
- 2 Redukce vibrací ( 178 )
- 3 Režim blesku ( 519 )
- 4 Režim uvolnění ( 173 )
- 5 Režim ostření ( 106 )
- 6 Režim oblasti AF ( 108 )

- 7 Aktivní D-Lighting ( 171 )
- 8 Picture Control ( 154 )
- 9 Vyvážení bílé ( 123 , 160 , 258 )
- 10 Kvalita obrazu ( 167 )
- 11 Velikost obrázku ( 168 )
- 12 Oblast obrázku ( 253 )

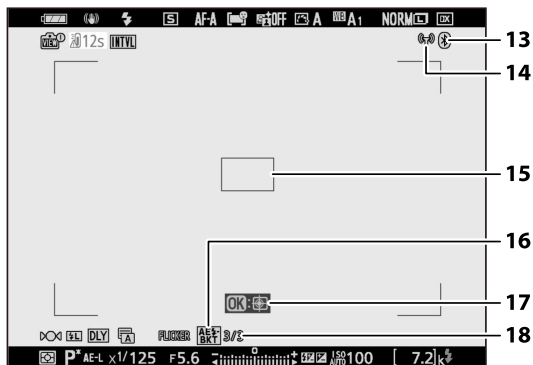

- 13 Indikátor připojení Bluetooth ( 424 )  
Režim Letadlo ( 424 )
- 14 Indikátor připojení Wi-Fi ( 171 )  
Indikátor připojení dálkového ovládání ( 591 )
- 15 Bod ostření ( 89 , 108 )
- 16 Indikátor expozice a zábleskového bracketingu ( 281 )  
Indikátor WB bracketingu ( 286 )  
Indikátor bracketingu ADL ( 289 )  
Indikátor HDR ( 302 )  
Indikátor vícenásobné expozice ( 294 )

- 17 AF se sledováním objektu ( 116 )
- 18 Počet snímků v sekvenci expozice a zábleskového bracketingu ( 281 )  
Počet snímků v sekvenci WB bracketingu ( 286 )  
Počet snímků v sekvenci bracketingu ADL ( 289 )  
Rozdíl expozice HDR ( 302 )  
Počet vícenásobných expozic ( 294 )

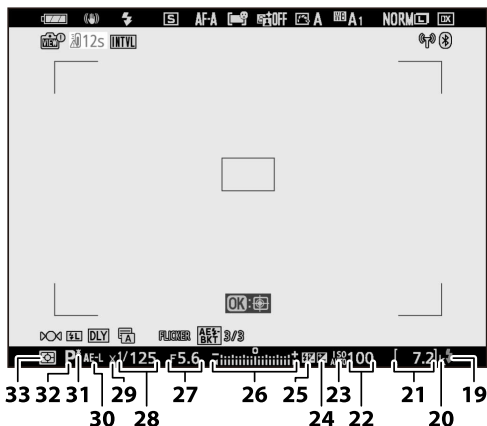

19	Indikátor připravenosti blesku ( <input type="checkbox"/> 515 )	26	Indikátor expozice Vystavení ( <input type="checkbox"/> 140 ) Kompenzace expozice ( <input type="checkbox"/> 146 ) Auto bracketing ( <input type="checkbox"/> 280 )
20	„k“ (objeví se, když zbývá paměť pro více než 1000 expozic; <input type="checkbox"/> 80 )	27	Clona ( <input type="checkbox"/> 137 , <input type="checkbox"/> 138 )
21	Počet zbývajících expozic ( <input type="checkbox"/> 80 , <input type="checkbox"/> 622 )	28	Rychlost závěrky ( <input type="checkbox"/> 135 , <input type="checkbox"/> 138 )
22	Citlivost ISO ( <input type="checkbox"/> 144 )	29	Indikátor synchronizace blesku ( <input type="checkbox"/> 375 )
23	Indikátor citlivosti ISO ( <input type="checkbox"/> 144 ) Automatický indikátor citlivosti ISO ( <input type="checkbox"/> 255 )	30	Zámek automatické expozice (AE) ( <input type="checkbox"/> 149 )
24	Indikátor kompenzace expozice ( <input type="checkbox"/> 146 )	31	Flexibilní indikátor programu ( <input type="checkbox"/> 135 )
25	Indikátor kompenzace blesku ( <input type="checkbox"/> 522 )	32	Režim fotografování ( <input type="checkbox"/> 134 )
		33	Měření ( <input type="checkbox"/> 169 )

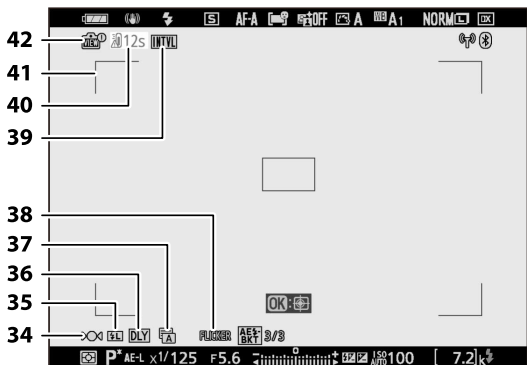



- 34 Indikátor zaostření ( [ ] 120 )
- 35 Indikátor FV lock ( [ ] 523 )
- 36 Režim zpoždění expozice ( [ ] 370 )
- 37 Typ závěrky ( [ ] 370 )  
Tichá fotografie ( [ ] 128 )
- 38 Detekce blikání ( [ ] 275 )

- 39 Indikátor intervalového časovače ( [ ] 308 )  
☉ ikona ( [ ] 88 )  
Indikátor „Žádná paměťová karta“ ( [ ] 78 , [ ] 552 )
- 40 Upozornění na teplotu
- 41 Závorky oblasti AF ( [ ] 108 )
- 42 Indikátor náhledu živého náhledu ( [ ] 373 )



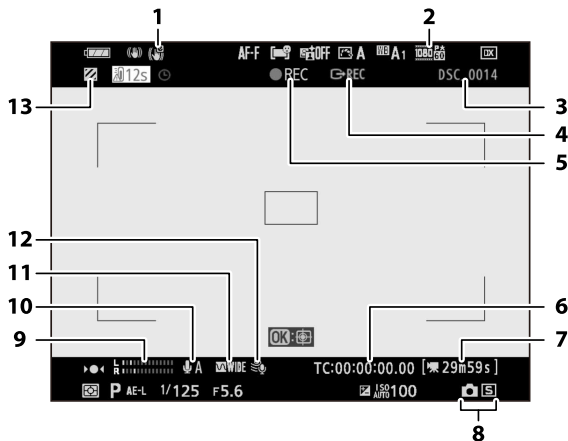

## Režim videa





1 Elektronický indikátor VR (  189 )

2 Velikost snímku a frekvence / kvalita videa (  182 )

3 Název souboru (  252 )

4 Ovládání externího nahrávání (  510 )

5 Indikátor nahrávání (  95 )  
Indikátor „Žádné video“ (  97 )

6 Časový kód (  352 )

7 Zbývající čas (  95 )

8 Režim uvolnění (fotografování;  348 )

9 Hladina zvuku (  186 )

10 Citlivost mikrofonu (  186 )

11 Frekvenční odezva (  351 )

12 Snížení hluku větru (  187 )

13 Zvýraznit displej (  405 )

# Kompatibilní blesky

## System kreativního osvětlení Nikon (CLS)

Pokročilý systém kreativního osvětlení Nikon (CLS) podporuje řadu funkcí díky vylepšené komunikaci mezi fotoaparátem a kompatibilními blesky.

## Funkce dostupné u zábleskových jednotek kompatibilních s CLS

Blesková jednotka	📖	Blesková jednotka	📖
SB-5000	562	SB-R200	571
SB-910 / SB-900 / SB-800	564	SB-400	573
SB-700	566	SB-300	574
SB-600	568	SU-800	576
SB-500	569		

### ■ ■ SB-5000



#### Podporované funkce

Jediný blesk

i-TTL	i-TTL vyvážený doplňkový záblesk	✓ 1
	Standardní i-TTL výplňový záblesk	✓ 2
🌀 A	Automatická clona	✓
A	Auto bez TTL	-
GN	Manuál s prioritou vzdálenosti	✓



Podporované funkce		
<b>M</b>	Manuál	✓
<b>RPT</b>	Opakující se blesk	✓

#### Optické pokročilé bezdrátové osvětlení

Mistr		
	Dálkové ovládání blesku	✓
<b>i-TTL</b>	i-TTL	✓
<b>[A: B]</b>	Rychlé bezdrátové ovládání blesku	✓
 <b>A</b>	Automatická clona	✓
<b>A</b>	Auto bez TTL	-
<b>M</b>	Manuál	✓
<b>RPT</b>	Opakující se blesk	✓
Dálkový		
<b>i-TTL</b>	i-TTL	✓
<b>[A: B]</b>	Rychlé bezdrátové ovládání blesku	✓
 <b>A/A</b>	Automatická clona / auto bez TTL	✓ 3
<b>M</b>	Manuál	✓
<b>RPT</b>	Opakující se blesk	✓
Rádiem řízené pokročilé bezdrátové osvětlení		-
Barevná informační komunikace (flash)		✓
Barevná informační komunikace (LED světlo)		-
Automatická vysokorychlostní synchronizace FP		✓ 4
FV zámek		✓ 5

### Podporované funkce

Redukce červených očí	✓
Modelovací osvětlení kamery	-
Jednotné ovládání blesku	-
Aktualizace firmwaru blesku fotoaparátu	✓

- 1 Není k dispozici s bodovým měřením.
- 2 Lze vybrat také pomocí blesku.
- 3 Volba  **A** a **A** závisí na volbě vybrané s hlavním bleskem.
- 4 Dostupné pouze v režimech ovládání záblesku **i-TTL**, , **A**, **GN** a **M**.
- 5 K dispozici pouze v režimu řízení záblesku **i-TTL** nebo když je blesk nakonfigurován pro vydávání monitorovacích předzáblesků v režimu řízení záblesku  **A** nebo **A**.

## SB-910 / SB-900 / SB-800

### Podporované funkce



#### Jediný blesk





<b>i-TTL</b>	i-TTL vyvážený doplňkový záblesk	✓ 1
	Standardní i-TTL výplňový záblesk	✓ 2
 <b>A</b>	Automatická clona	✓ 3
<b>A</b>	Auto bez TTL	✓ 3
<b>GN</b>	Manuál s prioritou vzdálenosti	✓
<b>M</b>	Manuál	✓
<b>RPT</b>	Opakující se blesk	✓

#### Optické pokročilé bezdrátové osvětlení

Mistr

## Podporované funkce

Dálkové ovládání blesku		✓
<b>i-TTL</b>	i-TTL	✓
<b>[A: B]</b>	Rychlé bezdrátové ovládání blesku	-
 <b>A</b>	Automatická clona	✓
<b>A</b>	Auto bez TTL	-
<b>M</b>	Manuál	✓
<b>RPT</b>	Opakující se blesk	✓
Dálkový		
<b>i-TTL</b>	i-TTL	✓
<b>[A: B]</b>	Rychlé bezdrátové ovládání blesku	✓
 <b>A/A</b>	Automatická clona / auto bez TTL	✓ 4
<b>M</b>	Manuál	✓
<b>RPT</b>	Opakující se blesk	✓
Rádiem řízené pokročilé bezdrátové osvětlení		-
Barevná informační komunikace (flash)		✓
Barevná informační komunikace (LED světlo)		-
Automatická vysokorychlostní synchronizace FP		✓ 5
FV zámek		✓ 6
Redukce červených očí		✓
Modelovací osvětlení kamery		-
Jednotné ovládání blesku		-
Aktualizace firmwaru blesku fotoaparátu		✓ 7

1. Není k dispozici s bodovým měřením.
2. Lze vybrat také pomocí blesku.
3.  Výběr režimu **A** / **A** se provádí na blesku pomocí uživatelských nastavení.
4. Volba  **A** a **A** závisí na volbě vybrané s hlavním bleskem.
5. Dostupné pouze v režimech ovládání záblesku **i-TTL**,  **A**, **A**, **GN** a **M**.
6. K dispozici pouze v režimu řízení záblesku **i-TTL** nebo když je blesk nakonfigurován pro vydávání monitorovacích předzáblesků v režimu řízení záblesku  **A** nebo **A**.
7. Aktualizace firmwaru pro blesky SB-910 a SB-900 lze provádět z fotoaparátu.

## SB-700

### Podporované funkce



#### Jediný blesk

<b>i-TTL</b>	i-TTL vyvážený doplňkový záblesk	✓ 1
	Standardní i-TTL výplňový záblesk	✓
 <b>A</b>	Automatická clona	-
<b>A</b>	Auto bez TTL	-
<b>GN</b>	Manuál s prioritou vzdálenosti	✓
<b>M</b>	Manuál	✓
<b>RPT</b>	Opakující se blesk	-

#### Optické pokročilé bezdrátové osvětlení

Mistr		
	Dálkové ovládání blesku	✓
<b>i-TTL</b>	i-TTL	✓
<b>[A: B]</b>	Rychlé bezdrátové ovládání blesku	✓

## Podporované funkce

	 <b>A</b>	Automatická clona	-
	<b>A</b>	Auto bez TTL	-
	<b>M</b>	Manuál	✓
	<b>RPT</b>	Opakující se blesk	-
Dálkový			
	<b>i-TTL</b>	i-TTL	✓
	<b>[A: B]</b>	Rychlé bezdrátové ovládání blesku	✓
	 <b>A/A</b>	Automatická clona / auto bez TTL	-
	<b>M</b>	Manuál	✓
	<b>RPT</b>	Opakující se blesk	✓
Rádiem řízené pokročilé bezdrátové osvětlení			-
Barevná informační komunikace (flash)			✓
Barevná informační komunikace (LED světlo)			-
Automatická vysokorychlostní synchronizace FP			✓ 2
FV zámek			✓ 3
Redukce červených očí			✓
Modelovací osvětlení kamery			-
Jednotné ovládání blesku			-
Aktualizace firmwaru blesku fotoaparátu			✓

- 1 Není k dispozici s bodovým měřením.
- 2 Dostupné pouze v režimech ovládání záblesku **i-TTL**, **GN** a **M**.
- 3 Dostupné pouze v režimu ovládání záblesku **i-TTL**.

**Podporované funkce**
**Jediný blesk**

<b>i-TTL</b>	i-TTL vyvážený doplňkový záblesk	✓ 1
	Standardní i-TTL výplňový blesk	✓ 2
 <b>A</b>	Automatická clona	-
<b>A</b>	Auto bez TTL	-
<b>GN</b>	Manuál s prioritou vzdálenosti	-
<b>M</b>	Manuál	✓
<b>RPT</b>	Opakující se blesk	-

**Optické pokročilé bezdrátové osvětlení**
**Mistr**

Dálkové ovládání blesku		-
<b>i-TTL</b>	i-TTL	-
<b>[A: B]</b>	Rychlé bezdrátové ovládání blesku	-
 <b>A</b>	Automatická clona	-
<b>A</b>	Auto bez TTL	-
<b>M</b>	Manuál	-
<b>RPT</b>	Opakující se blesk	-

**Dálkový**

<b>i-TTL</b>	i-TTL	✓
<b>[A: B]</b>	Rychlé bezdrátové ovládání blesku	✓



### Podporované funkce

	 <b>A/A</b>	Automatická clona / auto bez TTL	-
	<b>M</b>	Manuál	✓
	<b>RPT</b>	Opakující se blesk	✓
Rádiem řízené pokročilé bezdrátové osvětlení			-
Barevná informační komunikace (flash)			✓
Barevná informační komunikace (LED světlo)			-
Automatická vysokorychlostní synchronizace FP			✓ 3
FV zámek			✓ 4
Redukce červených očí			✓
Modelovací osvětlení kamery			-
Jednotné ovládání blesku			-
Aktualizace firmwaru blesku fotoaparátu			-

- 1 Není k dispozici s bodovým měřením.
- 2 Lze vybrat také pomocí blesku.
- 3 K dispozici pouze v režimech ovládání záblesku **i-TTL** a **M**.
- 4 Dostupné pouze v režimu ovládání záblesku **i-TTL**.

## SB-500



### Podporované funkce

Jediný blesk

<b>i-TTL</b>	i-TTL vyvážený doplňkový záblesk	✓ 1
	Standardní i-TTL výplňový záblesk	✓
 <b>A</b>	Automatická clona	-

Podporované funkce		
<b>A</b>	Auto bez TTL	-
<b>GN</b>	Manuál s prioritou vzdálenosti	-
<b>M</b>	Manuál	✓ 2
<b>RPT</b>	Opakující se blesk	-

#### Optické pokročilé bezdrátové osvětlení

Mistr		
Dálkové ovládání blesku		✓ 2
<b>i-TTL</b>	i-TTL	✓ 2
<b>[A: B]</b>	Rychlé bezdrátové ovládání blesku	-
 <b>A</b>	Automatická clona	-
<b>A</b>	Auto bez TTL	-
<b>M</b>	Manuál	✓ 2
<b>RPT</b>	Opakující se blesk	-
Dálkový		
<b>i-TTL</b>	i-TTL	✓
<b>[A: B]</b>	Rychlé bezdrátové ovládání blesku	✓
 <b>A/A</b>	Automatická clona / auto bez TTL	-
<b>M</b>	Manuál	✓
<b>RPT</b>	Opakující se blesk	✓
Rádiem řízené pokročilé bezdrátové osvětlení		-
Barevná informační komunikace (flash)		✓
Barevná informační komunikace (LED světlo)		✓

### Podporované funkce

Automatická vysokorychlostní synchronizace FP	✓ 3
FV zámek	✓ 4
Redukce červených očí	✓
Modelovací osvětlení kamery	-
Jednotné ovládání blesku	-
Aktualizace firmwaru blesku fotoaparátu	✓

- 1 Není k dispozici s bodovým měřením.
- 2 Lze vybrat pomocí položky [ **Ovládání blesku** ] v menu fotoaparátu.
- 3 K dispozici pouze v režimech ovládání záblesku **i-TTL** a **M**.
- 4 Dostupné pouze v režimu ovládání záblesku **i-TTL**.

## SB-R200

### Podporované funkce



#### Jediný blesk

<b>i-TTL</b>	i-TTL vyvážený doplňkový záblesk	-
	Standardní i-TTL výplňový záblesk	-
 <b>A</b>	Automatická clona	-
<b>A</b>	Auto bez TTL	-
<b>GN</b>	Manuál s prioritou vzdálenosti	-
<b>M</b>	Manuál	-
<b>RPT</b>	Opakující se blesk	-

#### Optické pokročilé bezdrátové osvětlení

Mistr

## Podporované funkce

	Dálkové ovládání blesku		-
	<b>i-TTL</b>	i-TTL	-
	<b>[A: B]</b>	Rychlé bezdrátové ovládání blesku	-
	 <b>A</b>	Automatická clona	-
	<b>A</b>	Auto bez TTL	-
	<b>M</b>	Manuál	-
	<b>RPT</b>	Opakující se blesk	-
	Dálkový		
	<b>i-TTL</b>	i-TTL	✓
	<b>[A: B]</b>	Rychlé bezdrátové ovládání blesku	✓
	 <b>A/A</b>	Automatická clona / auto bez TTL	-
	<b>M</b>	Manuál	✓
	<b>RPT</b>	Opakující se blesk	-
	Rádiem řízené pokročilé bezdrátové osvětlení		-
	Barevná informační komunikace (flash)		-
	Barevná informační komunikace (LED světlo)		-
	Automatická vysokorychlostní synchronizace FP		✓ 1
	FV zámek		✓ 2
	Redukce červených očí		-
	Modelovací osvětlení kamery		-
	Jednotné ovládání blesku		-
	Aktualizace firmwaru blesku fotoaparátu		-

- 1 K dispozici pouze v režimech ovládání záblesku **i-TTL** a **M**.
- 2 Dostupné pouze v režimu ovládání záblesku **i-TTL**.

## SB-400

### Podporované funkce

#### Jediný blesk

<b>i-TTL</b>	i-TTL vyvážený doplňkový záblesk	✓ 1
	Standardní i-TTL výplňový záblesk	✓
 <b>A</b>	Automatická clona	-
<b>A</b>	Auto bez TTL	-
<b>GN</b>	Manuál s prioritou vzdálenosti	-
<b>M</b>	Manuál	✓ 2
<b>RPT</b>	Opakující se blesk	-

#### Optické pokročilé bezdrátové osvětlení

Mistr		
Dálkové ovládání blesku		-
<b>i-TTL</b>	i-TTL	-
<b>[A: B]</b>	Rychlé bezdrátové ovládání blesku	-
 <b>A</b>	Automatická clona	-
<b>A</b>	Auto bez TTL	-
<b>M</b>	Manuál	-
<b>RPT</b>	Opakující se blesk	-
Dálkový		
<b>i-TTL</b>	i-TTL	-

### Podporované funkce

	<b>[A: B]</b>	Rychlé bezdrátové ovládání blesku	-
	 <b>A/A</b>	Automatická clona / auto bez TTL	-
	<b>M</b>	Manuál	-
	<b>RPT</b>	Opakující se blesk	-
Rádiem řízené pokročilé bezdrátové osvětlení			-
Barevná informační komunikace (flash)			✓
Barevná informační komunikace (LED světlo)			-
Automatická vysokorychlostní synchronizace FP			-
FV zámek			✓ 3
Redukce červených očí			✓
Modelovací osvětlení kamery			-
Jednotné ovládání blesku			-
Aktualizace firmwaru blesku fotoaparátu			-

1. Není k dispozici s bodovým měřením.
2. Lze vybrat pomocí položky [ **Ovládání blesku** ] v menu fotoaparátu.
3. Dostupné pouze v režimu ovládání záblesku **i-TTL**.

## SB-300

### Podporované funkce

Jediný blesk

<b>i-TTL</b>	i-TTL vyvážený doplňkový záblesk	✓ 1
	Standardní i-TTL výplňový záblesk	✓
 <b>A</b>	Automatická clona	-

### Podporované funkce

<b>A</b>	Auto bez TTL	-
<b>GN</b>	Manuál s prioritou vzdálenosti	-
<b>M</b>	Manuál	✓ 2
<b>RPT</b>	Opakující se blesk	-

#### Optické pokročilé bezdrátové osvětlení

##### Mistr

Dálkové ovládání blesku		-
<b>i-TTL</b>	i-TTL	-
<b>[A: B]</b>	Rychlé bezdrátové ovládání blesku	-
 <b>A</b>	Automatická clona	-
<b>A</b>	Auto bez TTL	-
<b>M</b>	Manuál	-
<b>RPT</b>	Opakující se blesk	-

##### Dálkový

<b>i-TTL</b>	i-TTL	-
<b>[A: B]</b>	Rychlé bezdrátové ovládání blesku	-
 <b>A/A</b>	Automatická clona / auto bez TTL	-
<b>M</b>	Manuál	-
<b>RPT</b>	Opakující se blesk	-

Rádiem řízené pokročilé bezdrátové osvětlení

-

Barevná informační komunikace (flash)

✓

Barevná informační komunikace (LED světlo)

-

### Podporované funkce

Automatická vysokorychlostní synchronizace FP	-
FV zámek	✓ 3
Redukce červených očí	-
Modelovací osvětlení kamery	-
Jednotné ovládání blesku	-
Aktualizace firmwaru blesku fotoaparátu	✓

- 1 Není k dispozici s bodovým měřením.
- 2 Lze vybrat pomocí položky [ **Ovládání blesku** ] v menu fotoaparátu.
- 3 Dostupné pouze v režimu ovládání záblesku **i-TTL**.

## ■ ■ Bezdrátový ovladač blesku SU-800



Při montáži na fotoaparát kompatibilní CLS lze SU-800 použít jako řídicí jednotku pro SB-5000, SB-910, SB-900, SB-800, SB-700, SB-600, SB-500 nebo SB-R200. - Zábleskové jednotky SB-R200. Skupinové ovládání blesku je podporováno až pro tři skupiny. Samotný SU-800 není vybaven bleskem.

### Podporované funkce

Jediný blesk

<b>i-TTL</b>	i-TTL vyvážený doplňkový záblesk	-
	Standardní i-TTL výplňový blesk	-
 <b>A</b>	Automatická clona	-
<b>A</b>	Auto bez TTL	-
<b>GN</b>	Manuál s prioritou vzdálenosti	-
<b>M</b>	Manuál	-



Podporované funkce		
<b>RPT</b>	Opakující se blesk	-
Optické pokročilé bezdrátové osvětlení		
Mistr		
	Dálkové ovládání blesku	✓
<b>i-TTL</b>	i-TTL	-
<b>[A: B]</b>	Rychlé bezdrátové ovládání blesku	✓ 1
 <b>A</b>	Automatická clona	-
<b>A</b>	Auto bez TTL	-
<b>M</b>	Manuál	-
<b>RPT</b>	Opakující se blesk	-
Dálkový		
<b>i-TTL</b>	i-TTL	-
<b>[A: B]</b>	Rychlé bezdrátové ovládání blesku	-
 <b>A/A</b>	Automatická clona / auto bez TTL	-
<b>M</b>	Manuál	-
<b>RPT</b>	Opakující se blesk	-
Rádiem řízené pokročilé bezdrátové osvětlení		-
Barevná informační komunikace (flash)		-
Barevná informační komunikace (LED světlo)		-
Automatická vysokorychlostní synchronizace FP		✓ 2
FV zámek		✓ 3
Redukce červených očí		-

## Podporované funkce

Modelovací osvětlení kamery	-
Jednotné ovládání blesku	-
Aktualizace firmwaru blesku fotoaparátu	-

- 1 K dispozici pouze při fotografování zblízka.
- 2 Deaktivováno, když je pro režim ovládání blesku vybráno **RPT**.
- 3 K dispozici pouze v režimu řízení záblesku **i-TTL** nebo když je blesk nakonfigurován pro vydávání monitorovacích předzáblesků v režimu řízení záblesku **A**.

## Poznámky a tipy pro volitelné blesky

Při použití volitelného blesku si také přečtěte dokumentaci dodanou s jednotkou.

- Pokud jednotka podporuje CLS, přečtěte si část o digitálních jednookých zrcadlovkách kompatibilních CLS. Tento fotoaparát není v dokumentaci k bleskům SB-80DX, SB-28DX a SB-50DX zařazen do kategorie „digitální zrcadlovky“.
- Pokud indikace připravenosti k záblesku (  ) bliká po dobu asi tří sekund po pořízení fotografie v automatickém režimu i-TTL nebo bez TTL, blesk se odpálil na plný výkon a fotografie může být podexponovaná (pouze blesky kompatibilní se CLS).
- Řízení záblesku i-TTL lze použít při citlivosti ISO mezi 100 a 12 800.
- Při citlivosti ISO nad 12 800 nemusí být v některých rozsazích nebo nastaveních clony dosaženo požadovaných výsledků.
- V režimu **P** je maximální clona (minimální clonové číslo) omezena podle citlivosti ISO, jak je znázorněno níže:

### Maximální clona (f-číslo) při ekvivalentu ISO:

100	200	400	800	1600	3200	6400	12800
4	5	5.6	7.1	8	10	11	13



- \* Pokud je maximální clona objektivu menší, než je uvedeno výše, bude maximální hodnotou clony maximální clona objektivu.
- SB-5000 , SB-910 , SB-900 , SB-800 , SB-700 , SB-600 , SB-500 a SB-400 poskytují redukci červených očí při redukci červených očí a pomalou synchronizaci s zábleskové režimy pro redukci očí.
- Na fotografiích s bleskem pořízených s vysoce výkonnou baterií SD-9 nebo SD-8A připojenou přímo k fotoaparátu se může objevit „šum“ ve formě čar. Snižte citlivost ISO nebo zvětšete vzdálenost mezi fotoaparátem a akumulátorem.
- Fotoaparát podle potřeby poskytuje pomocné osvětlení AF. Pomocné světlo AF na volitelných bleskech se nerozsvítí.
- Pokud je pro fotografování s bleskem mimo fotoaparát použit synchronizační kabel SC-series 17, 28 nebo 29, nemusí být v režimu i-TTL dosaženo správné expozice. Doporučujeme vybrat standardní i-TTL výplňový záblesk. Pořídte zkušební snímek a prohlédněte si výsledky na displeji fotoaparátu.
- V i-TTL nepoužívejte jinou formu zábleskového panelu (difuzního panelu), než je vestavěný zábleskový panel zábleskové jednotky nebo dodaný odrazový adaptér. Použití jiných panelů může způsobit nesprávnou expozici.

## ✔ **Fotografování s bleskem**

Fotografování s bleskem nelze kombinovat s některými funkcemi fotoaparátu, včetně:

- tiché fotografování,
- nahrávání videa a
- HDR (vysoký dynamický rozsah)

## ✔ **Použití FV lock s volitelnými blesky**

- Zámek záblesku je k dispozici u volitelných zábleskových jednotek v režimech TTL a (je-li podporováno) monitorovacího předblesku  **A** a monitorovacího předzáblesku **A** (další informace naleznete v dokumentaci dodané s bleskem).
- Pamatujte, že když se k ovládní dálkově ovládaných zábleskových jednotek používá pokročilé bezdrátové osvětlení, budete muset nastavit režim řízení záblesku pro hlavní zábleskovou skupinu nebo alespoň jednu skupinu dálkově ovládaných blesků na **TTL**,  **A** nebo **A**.

## ✔ **Jiné blesky**

Následující blesky lze použít v automatickém režimu bez TTL (**A**) a v manuálním režimu. Dostupné možnosti se neliší podle použitého objektivu.

<b>Blesková jednotka</b>	<b>Podporované funkce</b>
SB-80DX , SB-28DX , SB-28 SB-26 , SB-25 , SB-24	Automat bez TTL, Manuální, Opakovaný blesk, Synchronizace na zadní lamelu <sup>1</sup>
SB-50DX , SB-23 , SB-29 , SB-21B , SB-29S	Manuální, synchronizace na zadní lamelu <sup>1</sup>
SB-30 , SB-27 <sup>2</sup> , SB-22S , SB-22 , SB-20 , SB-16B , SB-15	Automatický bez TTL, manuální, synchronizace na zadní lamelu <sup>1</sup>

- 1 K dispozici, když je k výběru režimu blesku použit fotoaparát.
- 2 Nasazením blesku SB-27 na fotoaparát se automaticky nastaví zábleskový režim na **TTL**, ale nastavením zábleskového režimu na **TTL** se zablokuje závěrka. Nastavte blesk SB-27 na **A**.

### ✔ Oblasti měření pro FV zámek

Oblasti měření při použití blokování zábleskové expozice s volitelnými blesky jsou následující:

- Samostatná záblesková jednotka

Režim ovládání blesku	Měřená plocha
i-TTL	6mm kruh ve středu rámu
Automatická clona (⊗ A)	Oblast měřená zábleskovým expozimetrem

- Dálkové blesky

Režim ovládání blesku	Měřená plocha
i-TTL	Celý rám
Automatická clona (⊗ A)	Oblast měřená zábleskovým expozimetrem
Auto bez TTL (A)	

### ✔ Kompenzace blesku pro volitelné blesky

V režimech řízení záblesku i-TTL a automatické clony (⊗ A) se kompenzace záblesku vybraná volitelným bleskem nebo položkou [ **Flash control** ] fotoaparátu přičte ke kompenzaci záblesku vybrané položkou [ **Flash correction** ] při fotografování. Jídelní lístek.

### ✔ Studiové stroboskopické osvětlení

Chcete-li upravit barvu a jas pohledu přes objektiv tak, aby bylo snazší komponovat snímky, vyberte [ **Off** ] pro Uživatelské nastavení d7 [ **Apply settings to live view** ].

## Další kompatibilní příslušenství

Pro váš fotoaparát Nikon je k dispozici celá řada příslušenství.

### ✓ Kompatibilní příslušenství

- Dostupnost se může lišit podle země nebo oblasti.
- Nejnovější informace najdete na našich webových stránkách nebo v brožurách.

### ● Zdroje energie

- **Dobíjecí lithium-iontová baterie EN-EL25a/EN-EL25** : Lze použít s digitálními fotoaparáty Nikon Z fc.
  - Počet snímků, které lze pořídit (výdrž baterie) se liší ( □ 624 ), protože kapacita baterie se při použití EN-EL25a a EN-EL25 liší.
- **Nabíječka baterií MH-32** : Lze použít k dobíjení baterií EN-EL25a/EN-EL25.
- **Nabíjecí síťový zdroj EH-7P /Síťový zdroj EH-8P** : Po připojení k fotoaparátu lze tyto adaptéry použít k nabíjení baterií vložených ve fotoaparátu.
  - Baterie se nebude nabíjet, když je fotoaparát zapnutý.
  - K napájení fotoaparátu lze použít EH-7P a EH-8P; Chcete-li tak učinit, vyberte [ **Povolit** ] pro [ **USB napájení** ] v nabídce nastavení. Další informace naleznete v části „Dodávka napájení USB “ ( □ 431 ).
  - Napájení fotoaparátu pomocí EH-8P vyžaduje kabel USB UC-E25 (k dispozici samostatně).

### ● Filtry

- K ochraně objektivu lze použít neutrální barevné filtry (NC).
- Filtry mohou způsobit zdvojení obrazu, když je objekt zarámován proti jasnému světlu nebo když je v záběru jasný zdroj světla. V případě výskytu duchů lze filtry odstranit.
- Maticové měření nemusí poskytovat požadované výsledky s filtry s expozičními faktory (faktory filtru) nad 1× ( Y44 , Y48 , Y52 , O56 , R60 , X0 , X1 , C-PL , ND2S , ND4 , ND4S , ND8 , ND8S , ND400 A2 , A12 , B2 , B8 ,

B12 ). Doporučujeme místo toho vybrat [ **Center-weighted metering** ].

Podrobnosti naleznete v dokumentaci k filtru.

- Filtry určené pro fotografování se speciálními efekty mohou rušit automatické ostření nebo indikaci zaostření ( ● ).

### ● USB kabely

- **USB kabel UC-E24** : USB kabel s konektorem typu C pro připojení k fotoaparátu a konektorem typu A pro připojení k zařízení USB .
- **UC-E25 USB kabel** : USB kabel se dvěma konektory typu C.

### ● Hot shoe adaptéry

**Adaptér AS-15 Sync Terminal** : Namontujte AS-15 na sánky fotoaparátu pro připojení studiových zábleskových světel nebo jiného bleskového zařízení přes synchronizační terminál.

### ● Doplnkové návleky na boty

**Kryt sáněk pro příslušenství BS-1** : Kryt chrání sánky na příslušenství, když není připojen žádný blesk.

### ● Tělové čepice

**BF-N1 Krytka těla** : Krytka těla zabraňuje vnikání prachu do fotoaparátu, když není na místě objektiv.

### ● Příslušenství k okuláru hledáčku

**DK-32 Gumová očníce** : Gumová očníce, kterou lze nasadit na hledáček fotoaparátu. DK-29 usnadňuje vidět obraz v hledáčku a zabraňuje únavě očí.

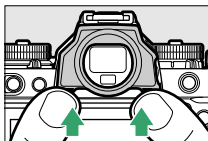

Odstranit

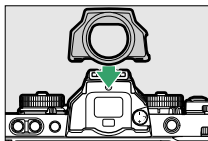

Nahradit

## ● Namontujte adaptéry

**FTZ Mount Adapter** : Adaptér, který umožňuje použití objektivů NIKKOR s bajonetem F s digitálními fotoaparáty, které podporují výměnné objektivy s bajonetem Z.

• Informace o připojení, odstranění, údržbě a používání adaptérů pro montáž FTZ naleznete v dokumentaci dodané se zařízením.

\* Pokud se na kameře zobrazí varovná zpráva s výzvou k aktualizaci, když je na kameře namontován montážní adaptér, aktualizujte na nejnovější verzi. Informace o aktualizacích firmwaru naleznete na webových stránkách Nikon pro vaši oblast.

## ● Mikrofony

• **Stereofonní mikrofon ME-1** : Připojte ME-1 ke konektoru mikrofonu fotoaparátu pro záznam stereo zvuku. Použití externího mikrofonu také snižuje možnost zachycení hluku zařízení, jako jsou zvuky produkované během záznamu videa, když je dosaženo zaostření pomocí automatického zaostřování.

• **ME-W1 Wireless Microphone** : Bezdrátový Bluetooth mikrofon. Použijte ME-W1 pro záznam mimo kameru.

## ● Dálkové ovládání

**Dálkové ovládání ML-L7** : Spárujte jej s fotoaparátem a natáčet videa a fotografie na dálku.

---

## ✔ Nasazení a sejmutí krytu patky příslušenství

Kryt se zasune do boty podle obrázku. Chcete-li kryt sejmout, pevně uchopte fotoaparát, palcem zatlačte kryt dolů a posuňte jej ve vyznačeném směru.

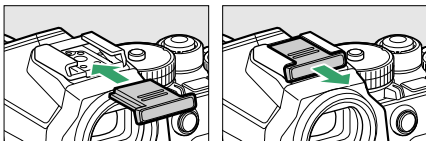



## Nabíjení fotoaparátu pomocí nabíjecího AC adaptéru

Když je ve fotoaparátu vložena baterie, lze k nabíjení baterie použít volitelný síťový zdroj/nabíječka EH-7P.

- Po potvrzení, že je fotoaparát vypnutý, připojte síťový zdroj pro nabíjení ( ① ) a zapojte adaptér. Baterie se nabíjí, když je fotoaparát vypnutý. Při vkládání a vyjímání udržujte zástrčku rovně.

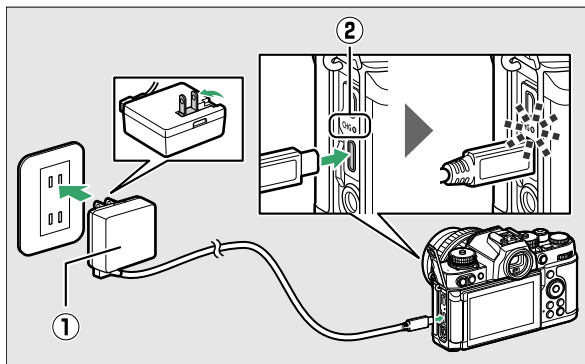

- Během nabíjení svítí kontrolka nabíjení fotoaparátu ( ② ) oranžově. Po dokončení nabíjení lampa zhasne.
- Baterie se plně nabije za přibližně 2 hodin (při použití EN-EL25a) nebo 1 hodinu a 40 minut (při použití EN-EL25) (u vybité baterie).
- Po dokončení nabíjení odpojte nabíjecí síťový adaptér a odpojte kabel od fotoaparátu.

---

## ✔ Nabíjecí AC adaptér

Pokud baterii nelze nabít pomocí nabíjecího síťového adaptéru, například proto, že baterie není kompatibilní nebo je teplota fotoaparátu vysoká, kontrolka nabíjení bude asi 30 sekund rychle blikat a poté zhasne. Pokud kontrolka nabíjení nesvítí a nabíjení baterie jste nepozorovali, zapněte fotoaparát a zkontrolujte úroveň nabití baterie.

---

## ✔ Napájení fotoaparátu pomocí nabíjecího AC adaptéru

- Pokud je v nabídce nastavení vybrána možnost [ **Povolit** ] pro [ **USB power delivery** ], nabíjecí síťový adaptér bude napájet fotoaparát, když je fotoaparát zapnutý. Další informace naleznete v části „Dodávka energie“ versus „nabíjení“ ( □ 433 ).
- Pokud je fotoaparát napájen z vnějšího zdroje, baterie se nenabíjí.

## ✔ Napájení počítače USB a nabíjení baterie

- Počítače budou dodávat proud pro napájení fotoaparátu nebo nabíjení baterie pouze po připojení pomocí kabelu USB UC-E25 (dostupný samostatně). K tomuto účelu nelze použít volitelný kabel USB UC-E24 .
  - V závislosti na modelu a specifikacích produktu některé počítače nedodávají proud pro napájení fotoaparátu nebo nabíjení baterie.
- 

## Dálkové ovládání ML-L7

Kameru můžete ovládat pomocí dálkového ovladače spárováním\* ( □ 591 ) volitelné dálkové ovládání ML-L7 s fotoaparátem. S tímto fotoaparátem můžete provádět operace v části „Názvy částí a funkce dálkového ovládání (pro Z fc)“ ( □ 588 ).

- \* Propojení fotoaparátu a dálkového ovládání přes Bluetooth se zde nazývá „párování“.
- Ke každé kameře lze spárovat pouze jeden dálkový ovladač. Při párování dalšího dálkového ovladače je povoleno pouze naposledy spárované dálkové ovládání.
- Podívejte se také do dokumentace dodávané s dálkovým ovladačem ML-L7.

---

### ✔ **Poznámky při používání dálkového ovladače**

- Dálkový ovladač nelze použít v následujících případech.
    - Když je [ **Režim Letadlo** ] v nabídce nastavení fotoaparátu nastaveno na [ **Povolit** ]
    - Zatímco je fotoaparát připojen k jinému zařízení a vyměňuje si s ním data přes USB
  - Spojení mezi fotoaparátem a dálkovým ovládáním a připojení ( Bluetooth nebo Wi-Fi ) mezi fotoaparátem a jiným zařízením nelze vytvořit současně.
-

## ■ ■ Názvy dílů a funkce dálkového ovladače (pro Z fc)

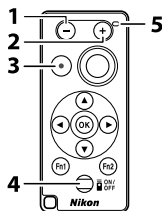

Část	Funkce
1 - knoflík	Stejná operace jako u tlačítka  ( ? ) na fotoaparátu.
2 + tlačítko	Stejná operace jako u tlačítka  na fotoaparátu.
3 Tlačítko nahrávání videa	Stisknutím zahájíte nahrávání a dalším stisknutím nahrávání ukončíte.
4 Tlačítko napájení	Po stisknutí se dálkové ovládání zapne a začne vyhledávat spárovanou kameru. Pokud jej stisknete a podržíte po dobu 3 sekund nebo déle, dálkové ovládání začne vyhledávat nespárované kamery. Stisknutím tlačítka napájení při zapnutém dálkovém ovladači jej vypnete.
5 Stavová kontrolka	Stav dálkového ovládání a stav fotografování jsou indikovány barvou a chováním lampy (  591 ).

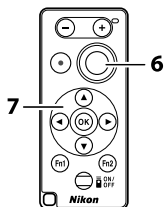

	Část	Funkce
6	<b>Tlačítko spouště</b>	<p>Stisknutím tlačítka uvolníte závěrku.</p> <ul style="list-style-type: none"> <li>• Při použití autofokusu se závěrka uvolní po zaostření autofokusem.</li> <li>• Tlačítko spouště na dálkovém ovladači nelze namáčknout do poloviny.</li> <li>• Tlačítko spouště na dálkovém ovladači nelze držet stisknuté pro sériové snímání.</li> <li>• Postup pro fotografování s rychlostí závěrky „Bulb“ je stejný jako pro „Time“.</li> </ul>
7	<b>Multifunkční volič</b>	Stejné ovládání jako multifunkční volič na fotoaparátu.

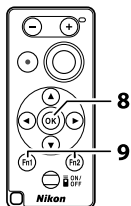

	Část	Funkce
8	<b>⊗ tlačítko (výběr).</b>	Stejná operace jako u tlačítka ⊗ na fotoaparátu.
9	<b>Tlačítko Fn1 (funkce 1)/Fn2 (funkce 2).</b>	Použijte předem registrované funkce (☐ 431). <ul style="list-style-type: none"> <li>• Ve výchozím nastavení je stisknutí tlačítka <b>Fn1</b> na dálkovém ovladači stejná operace jako tlačítko ☐ na fotoaparátu, zatímco tlačítko <b>Fn2</b> je stejná operace jako tlačítko MENU</li> </ul>

## ✔ **Nastavení zaostření z fotoaparátu**

Pokud je v režimu ostření AF -**S** zvoleno [ **Focus** ] pro uživatelskou funkci a2 [ **AF-S priority selection** ], zaostření se zablokuje při namáčknutí tlačítka spouště fotoaparátu do poloviny. Poté můžete stisknutím tlačítka spouště na dálkovém ovladači pořídit snímek ve zvolené poloze zaostření.

## ✔ **Pohotovostní časovač při použití dálkového ovladače**

Když vyprší časovač pohotovostního režimu fotoaparátu a monitor a hledáček jsou vypnuté, zapněte dálkové ovládání a poté stiskněte a podržte tlačítka spouště nebo tlačítka záznamu videa na dálkovém ovladači pro návrat do původního stavu.

## ✔ **Stavová kontrolka dálkového ovládání (pro Z fc)**

Barva	Postavení	Popis
Zelená	Bliká asi každou sekundu	Detekce spárované kamery
Zelená	Rychlé blikání (asi každých 0,5 sekundy)	Párování
Zelená	Bliká přibližně každé 3 sekundy	Připojeno k fotoaparátu
oranžový	Jednou blikne	Začněte fotografovat
oranžový	Bliká dvakrát	Konec focení
Červené	Jednou blikne	Spustíte nahrávání videa
Červené	Bliká dvakrát	Ukončete nahrávání videa

## ■ ■ **První připojení: Párování**

Při prvním použití dálkového ovladače jej musíte spárovat s fotoaparátem.

- 1** Vyberte [Možnosti bezdrátového dálkového ovládání (ML-L7)] > [Uložit bezdrátový dálkový ovladač] v nabídce nastavení fotoaparátu a stiskněte .



- Kamera bude v pohotovostním režimu pro spárování.
- Pokud je fotoaparát připojen ke smartphonu nebo počítači, připojení k těmto zařízením bude ukončeno.

- 2** Stiskněte a podržte tlačítko napájení na dálkovém ovladači (3 sekundy nebo déle).

- Kamera a dálkové ovládání se začnou párovat. Mezitím stavová kontrolka dálkového ovladače bliká v intervalech asi 0,5 sekundy.
- Po dokončení párování se propojí kamera a dálkové ovládání.  se zobrazí na displeji fotografování.



- Pokud se zobrazí zpráva, že se párování nezdařilo, začněte znovu od kroku 1.



## ■ Pro spojení se spárovaným dálkovým ovladačem

- 1** Vyberte [Možnosti bezdrátového dálkového ovládání (ML-L7)] > [Bezdrátové dálkové připojení] > [Povolit] v nabídce nastavení fotoaparátu a stiskněte .

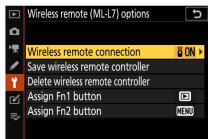

- 2** Stiskněte tlačítko napájení na dálkovém ovladači.
  - Kamera a dálkové ovládání se automaticky propojí.

# Software

S fotoaparátem lze použít následující software Nikon :

## ● **Počítačový software**

Počítačový software Nikon je k dispozici na webu Nikon Download Center. Zkontrolujte verzi a systémové požadavky a nezapomeňte si stáhnout nejnovější verzi.

<https://downloadcenter.nikonimglib.com/>

- **NX Studio** \* : Prohlížejte a upravujte fotografie a videa pořízená digitálními fotoaparáty Nikon . Pomocí softwaru NX Studio doladíte fotografie pořízené v jedinečných formátech NEF /NRW ( RAW ) Nikon nebo je převedte do formátu JPEG nebo TIFF (zpracování RAW ). NX Studio lze použít nejen s obrázky RAW , ale také s fotografiemi JPEG a TIFF pořízenými digitálními fotoaparáty Nikon pro takové úkoly, jako je úprava tónových křivek a vylepšení jasu a kontrastu.

- \* Stávající uživatelé by si měli být jisti, že si stáhli nejnovější verzi, protože dřívější verze nemusí být schopny stahovat obrázky z fotoaparátu.

- **Wireless Transmitter Utility** : Pokud má být kamera připojena k síti, je vyžadována aplikace Wireless Transmitter Utility . Spárujte fotoaparát s počítačem a stahujte snímky přes Wi-Fi .
- **Webcam Utility** : Modul, který umožňuje připojit kameru k počítači pomocí USB kabelu a používat kameru jako webovou kameru. Když v softwaru pro webové konference vyberete externí kameru, zobrazí se „ Webcam Utility “. Vyberte ji, chcete-li ji použít jako webovou kameru. Kompatibilní fotoaparáty, použití, provozní prostředí a bezpečnostní opatření během používání naleznete na stránce Webcam Utility na webu Nikon Download Center.

## ● **Aplikace pro chytré telefony (tablety).**

**SnapBridge** : Stahujte fotografie a videa z fotoaparátu do chytrého zařízení prostřednictvím bezdrátového připojení.

- Aplikace SnapBridge lze stáhnout z Apple App Store nebo Google Play ™ .
- Navštivte web Nikon , kde najdete nejnovější informace o aplikacích SnapBridge .

# Péče o fotoaparát

## Úložný prostor

Nebudete-li fotoaparát delší dobu používat, vyjměte baterii. Před vyjmutím baterie se ujistěte, že je fotoaparát vypnutý. Neskladujte fotoaparát na místech, která:

- jsou špatně větrané nebo jsou vystaveny vlhkosti nad 60 %
- jsou vedle zařízení, která produkují silná elektromagnetická pole, jako jsou televizory nebo rádia
- jsou vystaveny teplotám nad 50 °C (122 °F) nebo pod -10 °C (14 °F)

## Čištění

Postup se liší podle části, která vyžaduje čištění. Postupy jsou podrobně popsány níže.

- Nepoužívejte alkohol, ředidlo ani jiné těkavé chemikálie.

## ■ ■ Tělo fotoaparátu

K odstranění prachu a vláken použijte ofukovací balónek a poté je jemně otřete měkkým suchým hadříkem. Po použití fotoaparátu na pláži nebo u moře setřete písek nebo sůl hadříkem lehce navlčeným v destilované vodě a fotoaparát důkladně osušte.

**Důležité:** *Záruka se nevztahuje na následující:*

- *poškození způsobené vniknutím prachu, písku nebo jiných cizích předmětů do fotoaparátu a*
- *poškození způsobené použitím aerosolového ofukovače příliš blízko fotoaparátu.*

## ■ ■ Objektiv a hledáček

Tyto skleněné prvky se snadno poškodí: odstraňte prach a vlákna pomocí ofukovacího balónku. Pokud používáte aerosolový ofukovač,

držte plechovku ve svislé poloze, abyste zabránili vytečení kapaliny, která by mohla poškodit skleněné prvky. Chcete-li odstranit otisky prstů a jiné skvrny, naneste malé množství čisticího prostředku na objektivy na měkký hadřík a opatrně jej očistěte.

## ■ ■ Monitor

Odstraňte prach a vlákna pomocí ofukovacího balónku. Při odstraňování otisků prstů a jiných skvrn povrch lehce otřete měkkým hadříkem nebo jelenicí. Nevyvíjejte tlak, mohlo by dojít k poškození nebo poruše.

## Ruční čištění

Nečistoty nebo prach vnikající do fotoaparátu při výměně objektivů nebo sejmutí krytky těla se mohou přilepit na povrch obrazového snímače a ovlivnit vaše fotografie. Senzor lze vyčistit ručně, jak je popsáno níže. Mějte však na paměti, že snímač je extrémně citlivý a snadno se poškodí; doporučujeme, aby ruční čištění prováděl pouze autorizovaný servis Nikon .

---

**1 Vypněte fotoaparát a sejměte objektiv.**

---

**2 Držte fotoaparát tak, aby do něj mohlo vnikat světlo, zkontrolujte, zda na obrazovém snímači není prach nebo vlákna.**

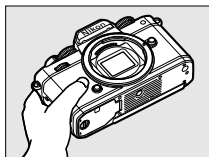

Pokud nejsou přítomny žádné cizí předměty, pokračujte krokem 4.

---

### **3 Odstraňte ze snímače veškerý prach a vlákna pomocí ofukovacího balónku.**

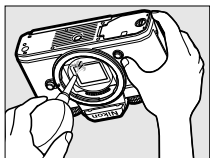

- Nepoužívejte ofukovací kartáč. Štětiny by mohly poškodit senzor.
- Nečistoty, které nelze odstranit ofukovacím balónkem, mohou odstranit pouze pracovníci autorizovaného servisu Nikon . Za žádných okolností se senzoru nedotýkejte ani jej neotírejte.

---

### **4 Vyměňte objektiv nebo dodanou krytku těla.**

---

## ✔ Cizí předmět na obrazovém snímáči

Cizí předměty vnikající do fotoaparátu při sejmutí nebo výměně objektivů nebo krytek těla (nebo ve vzácných případech mazivo nebo jemné částice ze samotného fotoaparátu) mohou přilnout k obrazovému snímáči, kde se mohou objevit na fotografiích pořízených za určitých podmínek. Abyste zabránili vniknutí cizích předmětů při nasazování krytky těla nebo výměně objektivů, vyhněte se prašnému prostředí a nezapomeňte odstranit veškerý prach a další cizí předměty, které mohou ulpívat na bajonetu fotoaparátu, bajonetu objektivu nebo krytce těla. Chcete-li chránit fotoaparát, když není na svém místě žádný objektiv, nezapomeňte nasadit dodanou krytku těla. Pokud na obrazovém snímáči ulpívají cizí předměty, vyčistěte obrazový snímáč podle pokynů v části „Ruční čištění“ (□ □ 596), nebo nechte snímáč vyčistit autorizovaným servisním personálem Nikon. Fotografie ovlivněné přítomností cizích předmětů na snímáči lze retušovat pomocí možností čistého obrazu, které jsou k dispozici v některých zobrazovacích aplikacích.

## ✔ Servis fotoaparátu a příslušenství

Kamera je přesné zařízení a vyžaduje pravidelnou údržbu; Nikon doporučuje, aby byl fotoaparát kontrolován jednou za jeden až dva roky a servis jednou za tři až pět let (všimněte si, že tyto služby jsou zpoplatněny).

- Časté kontroly a servis se zvláště doporučují, pokud je kamera používána profesionálně.
  - Veškeré příslušenství pravidelně používané s fotoaparátem, jako jsou objektivy nebo volitelné blesky, by mělo být přiloženo při kontrole nebo servisu fotoaparátu.
-

# Péče o fotoaparát a baterii: Upozornění

## Péče o fotoaparát

### ● **Nepouštějte**

Fotoaparát nebo objektiv neupustte a nevystavujte je nárazům. Výrobek může selhat, pokud je vystaven silným otřesům nebo vibracím.

### ● **Udržujte v suchu**

Udržujte fotoaparát v suchu. Zrezivění vnitřního mechanismu způsobené vodou uvnitř fotoaparátu může být nejen nákladné na opravu, ale může ve skutečnosti způsobit nenapravitelné poškození.

### ● **Vyhnete se náhlým změnám teploty**

Přenesete-li fotoaparát z chladného do teplého místa nebo z teplého na chladné místo, mohou se uvnitř i vně fotoaparátu vytvořit kapky vody a způsobit poškození. Když fotoaparát přenesete na místo s teplotním rozdílem, vložte fotoaparát do přenosného pouzdra nebo plastového sáčku a předem jej utěsněte. Jakmile se fotoaparát přizpůsobí okolní teplotě, vyjměte jej z tašky a použijte.

### ● **Uchovávejte mimo dosah silných magnetických polí**

Statický náboj nebo magnetická pole vytvářená zařízeními, jako jsou rádiové vysílače, mohou rušit monitor, poškodit data uložená na paměťové kartě nebo ovlivnit vnitřní obvody produktu.

### ● **Nenechávejte objektiv namířený do slunce**

Nenechávejte objektiv namířený po delší dobu do slunce nebo jiného silného zdroje světla. Intenzivní světlo může poškodit obrazový snímač nebo způsobit vyblednutí či „vypálení“. Fotografie pořízené fotoaparátem mohou vykazovat efekt bílého rozostření.

### ● **Lasery a další zdroje jasného světla**

Nesměřujte lasery ani jiné extrémně jasné zdroje světla na objektiv, protože by mohlo dojít k poškození obrazového snímače fotoaparátu.

## ● Čištění

Při čištění těla fotoaparátu jemně odstraňte prach a vlákna pomocí ofukovacího balónku a poté jemně otřete měkkým suchým hadříkem. Po použití fotoaparátu na pláži nebo u moře setřete veškerý písek nebo sůl hadříkem lehce navlženým ve sladké vodě a poté fotoaparát důkladně osušte.

## ● Čištění objektivu a hledáčku

Tyto skleněné prvky se snadno poškodí: odstraňte prach a vlákna pomocí ofukovacího balónku. Pokud používáte aerosolový ofukovač, držte plechovku ve svislé poloze, abyste zabránili vytečení kapaliny, která by mohla poškodit skleněné prvky. Chcete-li z objektivu odstranit otisky prstů a jiné skvrny, naneste malé množství čistícího prostředku na objektivy na měkký hadřík a pečlivě otřete objektiv.

## ● Nedotýkejte se obrazového snímače

Za žádných okolností nevyvíjejte tlak na obrazový snímač, neštouchejte do něj čistícími nástroji ani jej nevystavujte silným proudům vzduchu z ofukovače. Tyto akce by mohly poškrábat nebo jinak poškodit snímač.

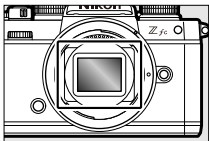

## ● Čištění obrazového snímače

Informace o čištění obrazového snímače naleznete v části „Ruční čištění“ (  596 ).

## ● Kontakty objektivu

Udržujte kontakty objektivu čisté. Nedotýkejte se jich prsty.

## ● Skladujte na dobře větraném místě

Abyste zabránili vzniku plísní, skladujte fotoaparát na suchém, dobře větraném místě. Neskladujte fotoaparát s kuličkami proti molům nafty



nebo kafru v blízkosti zařízení, které produkuje silné elektromagnetické záření, nebo tam, kde bude vystaven extrémně vysokým teplotám, například v blízkosti topení nebo v uzavřeném vozidle za horkého dne. Nedodržení těchto opatření může vést k poruše výrobku.

### ● **Dlouhodobé skladování**

Abyste předešli poškození způsobenému například vytečením kapaliny z baterie, vyjměte baterii, pokud produkt nebudete delší dobu používat.

Uchovávejte fotoaparát v plastovém sáčku obsahujícím vysoušedlo.

Neskladujte však kožené pouzdro na fotoaparát v plastovém sáčku, protože by mohlo dojít ke znehodnocení materiálu. Baterii skladujte na chladném a suchém místě. Všimněte si, že vysoušedlo postupně ztrácí svou schopnost absorbovat vlhkost a mělo by být vyměňováno v pravidelných intervalech.

Abyste zabránili vzniku plísní nebo plísni, alespoň jednou za měsíc vyjměte fotoaparát z místa, vložte baterii a několikrát uvolněte závěrku.

### ● **Před vyjmutím baterie výrobek vypněte.**

Vyjmutí baterie ze zapnutého fotoaparátu může poškodit produkt. Zvláštní pozornost je třeba věnovat tomu, abyste během záznamu nebo mazání snímků neodpojovali nebo neodpojovali zdroj napájení.

### ● **Monitor/hledáček**

- Monitory (včetně hledáčku) jsou konstruovány s extrémně vysokou přesností; alespoň 99,99 % pixelů je efektivních, přičemž ne více než 0,01 % chybí nebo je vadných. I když tedy tyto displeje mohou obsahovat pixely, které stále svítí (bílá, červená, modrá nebo zelená) nebo jsou vždy zhasnuté (černé), nejedná se o závadu. Snímky zaznamenané tímto zařízením nejsou ovlivněny. Žádáme o pochopení.
- Obrazy na monitoru mohou být špatně vidět v jasném světle.
- Nevývíjte na monitor tlak. Monitor by mohl selhat nebo se poškodit. Prach nebo vlákna na monitoru lze odstranit ofukovacím balónekem. Skvrny lze odstranit lehkým otřením monitoru měkkým hadříkem nebo jelenicí. Dojde-li k rozbití monitoru, dejte pozor, abyste se nezranili rozbitým sklem. Dávejte pozor, aby se tekuté krystaly z monitoru nedotkly pokožky a nevníkly do očí nebo úst.

- Pokud zaznamenáte některý z následujících příznaků při komponování snímků v hledáčku, přestaňte jej používat, dokud se váš stav nezlepší:
  - nevolnost, bolest očí, únava očí,
  - závratě, bolest hlavy, ztuhlost šíje nebo ramen,
  - nevolnost nebo ztráta koordinace ruka-oko, popř
  - cestovní nevolnost.
- Během sériového snímání může displej rychle blikat. Sledování blikajícího displeje může způsobit, že se nebudete cítit dobře. Přerušete užívání, dokud se váš stav nezlepší.

### ● **Jasná světla a objekty v protisvětle**

Šum ve formě čar se může ve vzácných případech objevit na snímcích, které obsahují jasná světla nebo objekty v protisvětle.

## **Péče o baterie**

### ● **Opatření pro použití**

- Při nesprávném zacházení mohou baterie prasknout nebo vytéct a způsobit korozi výrobku. Při manipulaci s bateriemi dodržujte následující opatření:
  - Před výměnou baterie výrobek vypněte.
  - Baterie mohou být po delším používání horké.
  - Udržujte kontakty baterie čisté.
  - Používejte pouze baterie schválené pro použití v tomto zařízení.
  - Baterie nezkratujte ani nerozebírejte a nevystavujte je ohni nebo nadměrnému teplu.
  - Pokud není baterie vložena do fotoaparátu nebo nabíječky, uchovávejte ji v plastovém sáčku nebo jiné nevodivé nádobě, aby byly kontakty izolovány.
- Pokud je baterie horká, například ihned po použití, počkejte před nabíjením, až vychladne. Pokus o nabití baterie, když je její vnitřní teplota zvýšená, zhorší výkon baterie a baterie se nemusí nabít nebo se nabije jen částečně.
- Nebudete-li baterii nějakou dobu používat, vložte ji do fotoaparátu a vybijte ji, než ji vyjmete z fotoaparátu pro uskladnění. Baterie by měla

být skladována na chladném a suchém místě s okolní teplotou 15 °C až 25 °C (59 °F až 77 °F) . Vyhnete se horkým nebo extrémně chladným místům.

- Baterie by se měly nabít do šesti měsíců od používání. Během dlouhého nepoužívání nabijte baterii a jednou za šest měsíců ji vybijte pomocí fotoaparátu, než jej uložíte na chladné místo.
- Pokud baterii nepoužíváte, vyjměte ji z fotoaparátu nebo nabíječky. Kamera a nabíječka spotřebovávají nepatrné množství energie, i když jsou vypnuté, a mohly by vybit baterii tak, že již nebude fungovat.
- Nepoužívejte baterii při okolní teplotě nižší než 0 °C (32 °F) nebo vyšší než 40 °C (104 °F) . Nedodržení tohoto upozornění může poškodit baterii nebo zhoršit její výkon. Nabíjejte baterii uvnitř při okolní teplotě 5 °C–35 °C (41 °F–95 °F) . Baterie se nenabije, pokud je její teplota nižší než 0 °C (32 °F) nebo vyšší než 60 °C (140 °F) .
- Kapacita se může snížit a doba nabíjení se prodlouží při teplotách baterie od 0 °C (32 °F) do 15 °C (59 °F) a od 45 °C (113 °F) do 60 °C (140 °F) .
- Baterie obecně vykazují pokles nabíjecí kapacity při nízkých okolních teplotách.
- Baterie obecně vykazují pokles dostupné kapacity při nízkých okolních teplotách. Změna kapacity s teplotou se projeví na displeji baterie fotoaparátu. V důsledku toho může displej baterie při poklesu teploty vykazovat pokles kapacity, i když je baterie plně nabitá.
- Baterie mohou být po použití horké. Při vyjímání baterií z fotoaparátu dbejte náležitě opatrnosti.

### ● **Před použitím nabijte baterie**

Před použitím nabijte baterii. Dodávaná baterie není při expedici plně nabitá.

### ● **Připravte si náhradní baterie**

Před fotografováním si připravte náhradní baterii a udržujte ji plně nabitou. V závislosti na vaší poloze může být obtížné zakoupit náhradní baterie v krátké době.

### ● **Pro chladné dny mějte připravené plně nabité náhradní baterie**

Částečně nabité baterie nemusí v chladných dnech fungovat. V chladném počasí jednu baterii před použitím nabijte a druhou uložte na teplé místo,

připravenou k výměně v případě potřeby. Po zahřátí se může studená baterie částečně nabít.

### ● **Úroveň baterie**

- Opakované zapínání a vypínání fotoaparátu, když je baterie zcela vybitá, zkracuje životnost baterie. Baterie, které byly zcela vybité, je nutné před použitím nabít.
- Výrazný pokles doby, po kterou si plně nabitá baterie udrží své nabití při použití při pokojové teplotě, znamená, že je třeba ji vyměnit. Kupte si novou dobíjecí baterii.

### ● **Nepokoušejte se nabíjet plně nabité baterie**

Pokračování v nabíjení baterie po jejím úplném nabití může snížit výkon baterie.

### ● **Recyklace použitých baterií**

Recyklujte dobíjecí baterie v souladu s místními předpisy a ujistěte se, že nejprve izolujete svorky páskou.

## **Pomocí nabíječky**

- Během nabíjení nepohybujte nabíječkou a nedotýkejte se baterie; nedodržení tohoto upozornění může ve velmi vzácných případech způsobit, že nabíječka ukáže, že nabíjení je dokončeno, když je baterie nabitá pouze částečně. Chcete-li znovu zahájit nabíjení, vyjměte a znovu vložte baterii.
- Nezkratujte svorky nabíječky. Nedodržení tohoto upozornění může vést k přehřátí a poškození nabíječky.
- Pokud nabíječku nepoužíváte, odpojte ji.
- Používejte nabíječku baterií MH-32 pouze s kompatibilními bateriemi.
- Nepoužívejte nabíječky s poškozením, které nechává odkrytý vnitřek nebo které při používání vydávají neobvyklé zvuky.
- Symboly na tomto produktu představují následující:
  - ~ AC, --- DC,  Zařízení třídy II (konstrukce produktu je dvojitě izolovaná)

## Pomocí nabíjecího AC adaptéru

- Během nabíjení nehýbejte fotoaparátem a nedotýkejte se baterie. Nedodržení tohoto upozornění může ve velmi vzácných případech způsobit, že fotoaparát ukáže, že nabíjení je dokončeno, když je baterie nabitá pouze částečně. Odpojte a znovu připojte adaptér a začněte znovu nabíjet.
- Nezkratujte svorky adaptéru. Nedodržení tohoto upozornění může vést k přehřátí a poškození nabíječky.
- Pokud adaptér nepoužíváte, odpojte jej.
- Nepoužívejte adaptéry s poškozením, které nechává odkrytý vnitřek nebo které při používání vydávají neobvyklé zvuky.
- Symboly na tomto produktu představují následující:
  - ~ AC, --- DC,  Zařízení třídy II (konstrukce produktu je dvojitě izolovaná)

# Specifikace

## Digitální fotoaparát Nikon Z fc

Typ	
<b>Typ</b>	Digitální fotoaparát s podporou výměnných objektivů
<b>Držák objektivu</b>	Držák Nikon Z

Objektiv	
<b>Kompatibilní objektivy</b>	<ul style="list-style-type: none"><li>• Objektivy NIKKOR s bajonetem Z</li><li>• Objektivy NIKKOR s bajonetem F (vyžadován bajonetový adaptér; mohou platit omezení)</li></ul>

Efektivní pixely	
<b>Efektivní pixely</b>	20,9 milionu

Obrazový snímač	
<b>Typ</b>	23,5 × 15,7 mm CMOS snímač (formát Nikon DX )
<b>Celkový počet pixelů</b>	21,51 milionu
<b>Systém redukce prachu</b>	Referenční data Image Dust Off (vyžadován software NX Studio )

## Úložný prostor

<b>Velikost obrázku (pixely)</b>	<ul style="list-style-type: none"> <li>• <b>DX (24×16)] vybráno pro oblast snímku :</b> <ul style="list-style-type: none"> <li>- 5568 × 3712 (velká: 20,7 M)</li> <li>- 4176 × 2784 (střední: 11,6 M)</li> <li>- 2784 × 1856 (malé: 5,2 M)</li> </ul> </li> <li>• <b>[1:1 (16×16)] vybráno pro oblast snímku :</b> <ul style="list-style-type: none"> <li>- 3712 × 3712 (velká: 13,8 M)</li> <li>- 2784 × 2784 (střední: 7,8 M)</li> <li>- 1856 × 1856 (malé: 3,4 M)</li> </ul> </li> <li>• <b>[16:9 (24×14)] vybráno pro oblast snímku :</b> <ul style="list-style-type: none"> <li>- 5568 × 3128 (velká: 17,4 M)</li> <li>- 4176 × 2344 (střední: 9,8 M)</li> <li>- 2784 × 1560 (malé: 4,3 M)</li> </ul> </li> <li>• <b>Fotografie pořízené při nahrávání videa ve velikosti snímku 3840 × 2160</b></li> <li>• <b>Fotografie pořízené při nahrávání videa v jiných velikostech snímků :</b> 1920 × 1080</li> </ul>
<b>Formát souboru (kvalita obrazu)</b>	<ul style="list-style-type: none"> <li>• <b>NEF ( RAW ) :</b> 12 nebo 14 bitů</li> <li>• <b>JPEG :</b> JPEG – základní kompatibilní s jemnou (přibližně 1:4), normální (přibližně 1:8) nebo základní (přibližně 1:16) kompresí</li> <li>• <b>NEF ( RAW )+ JPEG :</b> Jedna fotografie zaznamenaná ve formátu NEF ( RAW ) i JPEG</li> </ul>
<b>Systém Picture Control</b>	<p>Auto, Standardní, Neutrální, Živé, Monochromatické, Portrét, Krajina, Ploché, Kreativní nastavení snímků (Sen, Ráno, Pop, Neděle, Ponurý, Dramatický, Ticho, Odbarvené, Melancholické, Čistý, Denim, Hračka, Sépie, Modrá, Červená, růžová, dřevěné uhlí, grafit, binární, uhlík); vybranou Picture Control lze upravit; úložiště pro uživatelská nastavení pro optimalizaci snímků</p>
<b>Média</b>	<p>Paměťové karty SDHC a SDXC kompatibilní s SD (Secure Digital) a UHS-I</p>

## Úložný prostor

<b>Souborový systém</b>	DCF 2.0, Exif 2.31
-------------------------	--------------------

## Hledáček

<b>Hledáček</b>	1,0 cm/0,39 palce. Cca. Elektronický hledáček OLED s rozlišením 2360 000 bodů (XGA) s vyvážením barev a automatickým a 7úrovňovým manuálním ovládáním jasu
<b>Krytí rámu</b>	Cca. 100% horizontální a 100% vertikální
<b>Zvětšení</b>	Cca. 1,02× (50 mm objektiv v nekonečnu, $-1,0 \text{ m}^{-1}$ )
<b>Eyepoint</b>	19,5 mm ( $-1,0 \text{ m}^{-1}$ ; od zadního konce čočky okuláru hledáčku)
<b>Dioptrická korekce</b>	$-3 - +3 \text{ m}^{-1}$
<b>Oční senzor</b>	Automaticky přepíná mezi zobrazením na monitoru a v hledáčku

## Monitor

<b>Monitor</b>	7,5 cm/3,0 palce, přibl. Výměnný dotykový TFT LCD s 1040 000 body, pozorovacím úhlem 170°, přibližně 100% pokrytím snímku, vyvážením barev a 11úrovňovým manuálním ovládáním jasu
----------------	-----------------------------------------------------------------------------------------------------------------------------------------------------------------------------------

## Závěrka

<b>Typ</b>	Elektronicky řízená mechanická závěrka s vertikálním posuvem ohniskové roviny; elektronická závěrka přední clony; elektronická závěrka
------------	----------------------------------------------------------------------------------------------------------------------------------------



## Závěrka

<b>Rychlost</b>	<ul style="list-style-type: none"><li>• <b>Použití voliče rychlosti závěrky</b> : 1/4000 – 4 s (1 krok), Bulb, Time, X (synchronizace blesku)</li><li>• <b>Použití hlavního příkazového voliče</b> : 1/4000 – 30 s (krok 1/3, lze prodloužit až na 900 s v režimu <b>M</b>), Bulb, Time, X (synchronizace blesku)</li></ul>
<b>Rychlost synchronizace blesku</b>	X = 1/200 s; synchronizuje se se závěrkou na 1/200 s nebo delší; podporována automatická vysokorychlostní synchronizace FP

## Uvolnění

<b>Režim uvolnění</b>	Jeden snímek, Sériové snímání L, >Sériové snímání H, Sériové snímání H (prodloužené), Samospoušť
<b>Přibližná rychlost posunu snímků</b>	<ul style="list-style-type: none"><li>• <b>Kontinuální L</b> : Přibl. 1–4 snímky za sekundu</li><li>• <b>Kontinuální H</b> : Přibl. 5 snímků za sekundu</li><li>• <b>Nepřetržitě H (prodloužené)</b> : Přibl. 11 snímků za sekundu</li></ul> * Maximální rychlost posunu snímku měřená interními testy.
<b>Samospoušť</b>	2 s, 5 s, 10 s, 20 s; 1–9 expozic v intervalech 0,5, 1, 2 nebo 3 s

## Vystavení

<b>Systém měření</b>	TTL měření pomocí obrazového snímače fotoaparátu
----------------------	--------------------------------------------------

## Vystavení

<b>Režim měření</b>	<ul style="list-style-type: none"> <li>• <b>Maticové měření</b></li> <li>• <b>Měření se zdůrazněným středem</b> : Hmotnost 75 % připadající na 8 mm kruh ve středu rámu; vážení může být místo toho založeno na průměru celého snímku</li> <li>• <b>Bodové měření</b> : Měří 3,5 mm kruh (asi 2,5 % snímku) se středem na vybraný zaostřovací bod</li> <li>• <b>Zvýrazněné měření</b></li> </ul>
<b>Rozsah</b>	<p>–4 – +17 EV</p> <p>* Údaje platí pro ISO 100 a f/2,0 objektiv při 20 °C /68 °F</p>
<b>Režim</b>	<p><b>AUTO</b> : Auto, <b>P</b> : programová automatika s flexibilním programem, <b>S</b> : clonová automatika, <b>A</b> : clonová automatika, <b>M</b> : manuální</p>
<b>Kompensace expozice</b>	<p>Rozsah: –3 – +3 EV (–5 – +5 EV, když je kolečko kompenzace expozice nastaveno na [ C ]), přírůstek: 1/3 kroku</p>
<b>Zámek expozice</b>	<p>Svítilnost uzamčena na detekované hodnotě</p>
<b>Citlivost ISO (doporučený index expozice)</b>	<p>ISO 100–51200 (velikosti kroku 1/3 EV); lze také nastavit na cca. 1 EV nad ISO 51200 (ekvivalent ISO 102400) nebo do cca. 2 EV nad ISO 51200 (ekvivalent ISO 204800); k dispozici automatické ovládání citlivosti ISO</p>
<b>Aktivní D-Lighting</b>	<p>Automaticky, Extra vysoká, Vysoká, Normální, Nízká a Vypnuto</p>
<b>Vícenásobná expozice</b>	<p>Přidat, zprůměrovat, zesvětlit, ztmavit</p>
<b>Jiné možnosti</b>	<p>HDR (vysoký dynamický rozsah), redukce blikání fotografického režimu</p>

<b>Autofokus</b>	
<b>Typ</b>	Hybridní AF s detekcí fáze/kontrastem s asistencí AF
<b>Rozsah detekce</b>	<p>–4,5 – +19 EV</p> <p>* Bez automatického zaostřování při slabém osvětlení: –3 – +19 EV</p> <p>* Měřeno ve fotografickém režimu při ISO 100 a teplotě 20 °C /68 °F pomocí single-servo AF ( <b>AF-S</b> ) a objektivu s maximální světelností f/1,8</p>
<b>Servo objektivu</b>	<ul style="list-style-type: none"> <li>• <b>Autofokus</b> : Single-servo AF ( <b>AF-S</b> ), Continuous-servo AF ( <b>AF-C</b> ), automatické přepínání režimu AF ( <b>AF-A</b> , pouze režim fotografie), nepřetržité AF ( <b>AF-F</b> , pouze režim videa) , prediktivní sledování ostření</li> <li>• <b>Manuální ostření (M)</b> : Lze použít elektronický dálkoměr</li> </ul>
<b>Zaměřovací body</b>	209 ostřících bodů * Počet ostřících bodů dostupných v režimu fotografie s jednobodovým AF vybraným pro režim AF-area a DX vybraným pro oblast obrázku
<b>Režim oblasti AF</b>	Pinpoint AF (pouze režim fotografie), jednobodové AF, dynamické AF (pouze režim fotografie), širokoúhlé AF (S), širokoúhlé AF (L), širokoúhlé AF (L-lidé), širokoúhlý -area AF (L-zvířata), auto-area AF, auto-area AF (lidé), auto-area AF (zvířata)
<b>Zámek zaostření</b>	Stiskněte tlačítko $\frac{AF-L}{AF-ON}$ ( <b>On</b> ) nebo namáčkněte tlačítko spouště (single-servo AF/ <b>AF-S</b> )
<b>Blikat</b>	
<b>Ovládání blesku</b>	<b>TTL</b> : i-TTL ovládání záblesku; Vyvážený doplňkový záblesk i-TTL se používá s měřením matrice, se zdůrazněným středem a se zdůrazněným zvýrazněním, standardní doplňkový záblesk i-TTL s bodovým měřením

<b>Blikat</b>	
<b>Režim blesku</b>	Synchronizace na přední lamelu, pomalá synchronizace, synchronizace na zadní lamelu, redukce červených očí, redukce červených očí s pomalou synchronizací, vypnuto
<b>Kompensace blesku</b>	-3 – +1 EV (velikost kroku 1/3 EV) dostupné v režimech <b>P</b> , <b>S</b> , <b>A</b> a <b>M</b>
<b>Indikátor připravenosti blesku</b>	Svítil, když je volitelný blesk plně nabitý; bliká jako varování před podexpozicí po odpálení blesku na plný výkon
<b>Doplňková bota</b>	ISO 518 hot-shoe se synchronizačními a datovými kontakty a bezpečnostním zámekem
<b>Systém kreativního osvětlení Nikon (CLS)</b>	Ovládání blesku i-TTL, optické pokročilé bezdrátové osvětlení, FV lock, barevná informační komunikace, automatická vysokorychlostní synchronizace FP

<b>Vyvážení bílé</b>	
<b>Vyvážení bílé</b>	Auto (3 typy), přirozené světlo auto, přímé sluneční světlo, zataženo, stín, žárovka, zářivka (3 typy), blesk, volba teploty barev (2500 K–10 000 K), manuální nastavení (lze uložit až 6 hodnot), vše s jemným doladěním kromě volby teploty barev

<b>Bracketing</b>	
<b>Bracketing</b>	Expozice a/nebo blesk, vyvážení bílé a ADL

<b>Video</b>	
<b>Systém měření</b>	TTL měření pomocí obrazového snímače fotoaparátu

Video	
<b>Režim měření</b>	Maticové, se zdůrazněným středem nebo se zdůrazněným zvýrazněním
<b>Velikost snímku (pixely) a snímková frekvence</b>	<ul style="list-style-type: none"> <li>• 3840 × 2160 (4K UHD): 30p (progresivní)/25p/24p</li> <li>• 1920 × 1080: 120p/100p/60p/50p/30p/25p/24p</li> <li>• 1920 × 1080 zpomalený pohyb: 30p (x4)/25p (x4)/24p (x5)</li> </ul> <p>* Skutečné snímkové frekvence pro 120p, 100p, 60p, 50p, 30p, 25p a 24p jsou 119,88, 100, 59,94, 50, 29,97, 25 a 23,976 snímků za sekundu</p> <p>* Volba kvality (normální/ ★) je k dispozici pro všechny velikosti kromě 3840 × 2160, 1920 × 1080 120p/100p a 1920 × 1080 zpomaleného přehrávání, když je kvalita pevně nastavena na ★</p>
<b>Formát souboru</b>	MOV, MP4
<b>Komprese videa</b>	Pokročilé kódování videa H.264/MPEG-4
<b>Formát záznamu zvuku</b>	Lineární PCM (pro videa zaznamenaná ve formátu MOV) nebo AAC (pro videa zaznamenaná ve formátu MP4)
<b>Zařízení pro záznam zvuku</b>	Vestavěný stereofonní nebo externí mikrofon s možností atenuátoru; citlivost nastavitelná
<b>Kompenzace expozice</b>	Rozsah: -3 – +3 EV, přírůstek: 1/3 kroku

Video	
<b>Citlivost ISO (doporučený index expozice)</b>	<ul style="list-style-type: none"> <li>• <b>M</b> : Manuální výběr (ISO 100–25600; velikost kroku 1/3 EV); automatické ovládání citlivosti ISO (ISO 100–25600) k dispozici s volitelným horním limitem</li> <li>• <b>P , S , A</b> : Automatická regulace citlivosti ISO (ISO 100–25 600) s volitelným horním limitem</li> <li>•  : Automatická regulace citlivosti ISO (ISO 100–25 600)</li> </ul>
<b>Aktivní D-Lighting</b>	Stejně jako nastavení fotografie, Extra vysoká, Vysoká, Normální, Nízká a Vypnuto
<b>Jiné možnosti</b>	Časosběrný záznam videa, elektronická redukce vibrací, časové kódy

Přehrávání	
<b>Přehrávání</b>	Přehrávání celého snímku a náhledů (4, 9 nebo 72 snímků nebo kalendář) se zoomem při přehrávání, oříznutím se zoomem při přehrávání, přehráváním videa, prezentací fotografií a/nebo videa, zobrazením histogramu, zvýrazněním, informacemi o fotografii, zobrazením údajů o poloze, automatickým snímkem rotace a hodnocení snímku

Rozhraní	
<b>USB</b>	USB konektor typu C (SuperSpeed USB ); doporučuje se připojení k vestavěnému portu USB
<b>HDMI výstup</b>	HDMI konektor typu D
<b>Audio vstup</b>	Stereo mini-pin jack (průměr 3,5 mm; podpora plug-in napájení)

## Wi-Fi / Bluetooth

<b>Wi-Fi</b>	<ul style="list-style-type: none"><li>• <b>standardy :</b><ul style="list-style-type: none"><li>- IEEE 802.11b/g/n (Afrika, Asie, Bolívie, Evropa a Oceánie)</li><li>- IEEE 802.11b/g/n/a/ac (USA, Kanada, Mexiko)</li><li>- IEEE 802.11b/g/n/a (ostatní země v Severní a Jižní Americe)</li></ul></li><li>• <b>Provozní frekvence :</b><ul style="list-style-type: none"><li>- 2412–2462 MHz (kanál 11; Afrika, Asie, Bolívie, Evropa a Oceánie)</li><li>- 2412–2462 MHz (kanál 11), 5180–5825 MHz ( 5180–5580 MHz, 5660–5700 MHz a 5745–5825 MHz) (USA, Kanada, Mexiko)</li><li>- 2412–2462 MHz (kanál 11), 5180–5805 MHz ( 5180–5320 MHz a 5745–5805 MHz) (ostatní země v Americe)</li></ul></li><li>• <b>Maximální výstupní výkon (EIRP) :</b><ul style="list-style-type: none"><li>- Pásmo 2,4 GHz: 8,1 dBm</li><li>- Pásmo 5 GHz: 7,9 dBm (země v Americe)</li></ul></li><li>• <b>Autentizace :</b> Otevřený systém, WPA2-PSK</li></ul>
<b>Bluetooth</b>	<ul style="list-style-type: none"><li>• <b>Komunikační protokoly :</b> Specifikace Bluetooth verze 4.2</li><li>• <b>Provozní frekvence :</b><ul style="list-style-type: none"><li>- Bluetooth : 2402–2480 MHz</li><li>- Bluetooth Low Energy: 2402–2480 MHz</li></ul></li><li>• <b>Maximální výstupní výkon (EIRP) :</b><ul style="list-style-type: none"><li>- Bluetooth : 2,6 dBm</li><li>- Bluetooth Low Energy: 1,1 dBm</li></ul></li></ul>

## Zdroj energie

<b>baterie</b>	Jedna dobíjecí Li-ion baterie EN-EL25a/EN-EL25 1, 2 1 Chcete-li používat EN-EL25a, musí být verze firmwaru fotoaparátu C: 1.50 nebo novější. 2 Počet snímků, které lze pořídit (životnost baterie) se liší, protože při použití EN-EL25a a EN-EL25 se liší kapacita baterie.
<b>AC adaptér</b>	<ul style="list-style-type: none"><li>• Nabíjecí AC adaptéry EH-7P (k dispozici samostatně)</li><li>• Síťové adaptéry EH-8P (vyžadují kabely USB UC-E25) (k dispozici samostatně)</li></ul>

## Zásuvka pro stativ

<b>Zásuvka pro stativ</b>	0,635 cm (1/4 palce, ISO 1222)
---------------------------	--------------------------------

## Rozměry/hmotnost

<b>Rozměry</b>	Cca. 134,5 × 93,5 × 43,5 mm / 5,3 × 3,7 × 1,8 palce (šířka × výška × hloubka)
<b>Hmotnost</b>	Cca. 445 g (15,7 oz.) s baterií (EN-EL25) a paměťovou kartou, ale bez krytu těla; Cca. 390 g /13,8 oz. (pouze tělo fotoaparátu)

## Provozní prostředí

<b>Teplota</b>	0 °C–40 °C (+32 °F–104 °F)
<b>Vlhkost vzduchu</b>	85 % nebo méně (žádná kondenzace)

- Pokud není uvedeno jinak, všechna měření jsou prováděna v souladu s normami nebo směrnici asociace Camera and Imaging Products Association (CIPA).



- Všechny údaje platí pro fotoaparát s plně nabitou baterií.
- Ukázkové obrázky zobrazené na fotoaparátu a obrázky a ilustrace v tomto dokumentu slouží pouze pro účely výkladu.
- Nikon si vyhrazuje právo kdykoli a bez předchozího upozornění změnit vzhled a specifikace hardwaru a softwaru popsaného v tomto dokumentu. Nikon nenes odpovědnost za škody, které mohou vzniknout v důsledku jakýchkoli chyb, které může tento dokument obsahovat.

## ■ ■ Nabíječka baterií MH-32

<b>Jmenovitý vstup</b>	AC 100 až 240 V, 50/60 Hz, 0,21 A
<b>Ohodnocený výstup</b>	DC 8,4 V, 1,12 A (MAX)
<b>Podporované baterie</b>	Dobíjecí lithium-iontová baterie EN-EL25a/EN-EL25
<b>Doba nabíjení</b>	Cca. 2 hodiny 40 minut (při použití EN-EL25a) Cca. 2 hodiny 30 minut (při použití EN-EL25) * Doba potřebná k nabití baterie při okolní teplotě 25 °C (77 °F) , když není nabitá
<b>Provozní teplota</b>	0 °C–40 °C (+32 °F–104 °F)
<b>Rozměry</b>	Cca. 67 × 94 × 28 mm / 2,7 × 3,8 × 1,2 palce , bez zásuvkového adaptéru
<b>Hmotnost</b>	Cca. 99 g (3,5 oz) , bez adaptéru na zástrčku

Symbole na tomto produktu představují následující:

~ AC, = DC, □ Zařízení třídy II (konstrukce produktu je dvojitě izolovaná)

## ■ ■ Dobíjecí lithium-iontová baterie EN-EL25

<b>Typ</b>	Dobíjecí lithium-iontová baterie
------------	----------------------------------

<b>Jmenovitá kapacita</b>	7,6 V/1120 mAh
<b>Provozní teplota</b>	0 °C–40 °C (+32 °F–104 °F)
<b>Rozměry</b>	Cca. 34 × 50,5 × 18 mm / 1,4 × 2,0 × 0,8 palce.
<b>Hmotnost</b>	Cca. 53 g (1,9 oz)

---

## ✔ Likvidace zařízení pro ukládání dat

Vezměte prosím na vědomí, že smazáním snímků nebo formátováním paměťových karet nebo jiných zařízení pro ukládání dat nedojde k úplnému vymazání původních obrazových dat. Smazané soubory lze někdy obnovit z vyřazených úložných zařízení pomocí komerčně dostupného softwaru, což může mít za následek zneužití osobních obrazových dat. Za zajištění soukromí takových údajů je odpovědný uživatel.

Před vyřazením zařízení pro ukládání dat nebo převodem vlastnictví na jinou osobu vymažte všechna data pomocí komerčního softwaru pro mazání nebo zařízení naformátujte a poté jej zcela zaplňte obrázky neobsahujícími žádné soukromé informace (například obrázky prázdné oblohy). Při fyzickém ničení zařízení pro ukládání dat je třeba dbát na to, aby nedošlo ke zranění. Před vyřazením fotoaparátu nebo převodem vlastnictví na jinou osobu byste také měli použít položku [ **Reset all settings** ] v nabídce nastavení fotoaparátu k odstranění síťových nastavení a dalších osobních informací.

## ✔ Podporované standardy

- **DCF Version 2.0** : Návrhové pravidlo pro systém souborů fotoaparátu (DCF) je standard široce používaný v průmyslu digitálních fotoaparátů k zajištění kompatibility mezi různými značkami fotoaparátů.
  - **Exif verze 2.31** : Fotoaparát podporuje Exif (Exchangeable Image File Format for Digital Still Cameras) verze 2.31, standard zavedený s cílem zlepšit interoperabilitu tiskáren a digitálních fotoaparátů a usnadnit tak tisk vysoce kvalitních výtisků. Informace uložené s fotografiemi se používají pro optimální reprodukci barev při výstupu obrázků na tiskárnách kompatibilních s Exif. Podrobnosti naleznete v příručce k tiskárně.
  - **HDMI** : High-Definition Multimedia Interface je standard pro multimediální rozhraní používaná ve spotřební elektronice a AV zařízeních. Tento standard zajišťuje, že audiovizuální data a řídicí signály mohou být přenášeny do zařízení kompatibilních s HDMI prostřednictvím jediného kabelového připojení.
-

## Schválené paměťové karty

- Fotoaparát lze používat s paměťovými kartami SD, SDHC a SDXC.
- UHS-I je podporováno.



- Pro záznam a přehrávání videa se doporučují karty s třídou rychlosti UHS 3 nebo lepší. Nižší rychlost může způsobit přerušení nahrávání nebo přehrávání.
- Při výběru karet pro použití ve čtečkách karet se ujistěte, že jsou kompatibilní se zařízením.
- Informace o funkcích, provozu a omezeních použití získáte od výrobce.

---

### ✓ Přepínač ochrany proti zápisu

- Paměťové karty SD jsou vybaveny přepínačem ochrany proti zápisu. Posunutí přepínače do polohy „lock“ chrání kartu proti zápisu a chrání data, která obsahuje.

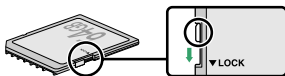

- Po vložení karty chráněné proti zápisu se na displeji fotografování zobrazí indikátor „---“ a varování [ **Card** ].
  - Pokud se pokusíte uvolnit závěrku, když je vložena karta chráněná proti zápisu, zobrazí se varování a nezaznamená se žádný snímek. Před pokusem o pořízení nebo odstranění snímků odemkněte paměťovou kartu.
-

## Přenosné nabíječky (powerbanky)

K napájení fotoaparátu nebo nabíjení baterie fotoaparátu lze použít přenosné nabíječky. V následující tabulce jsou uvedeny přenosné nabíječky, které byly testovány a schváleny k použití, spolu s přibližným počtem snímků, které lze pomocí jednotlivých zařízení pořídit, a přibližným počtem nabití baterie fotoaparátu.

Výrobce	Modelové číslo	Počet výstřelů 1	Počet poplatků 2
Anker	PowerCore III Elite 25600 87W	Cca. 2840 snímků (při použití EN-EL25a)	Cca. 6 krát (při použití EN-EL25a)
		Cca. 2790 snímků (při použití EN-EL25)	Cca. 8 krát (při použití EN-EL25)

- Standard Camera and Imaging Products Association (CIPA). Pro režim monitoru vybráno [ **Pouze hledáček** ]. Měřeno při 23 °C /73,4 °F (±2 °C /3,6 °F) s objektivem NIKKOR Z DX 16–50 mm f/3,5–6,3 VR za následujících testovacích podmínek: jedna fotografie pořízená ve výchozím nastavení každých 30 s. „Počet snímků“ je počet snímků, které lze pořídit pomocí plně nabité přenosné nabíječky pro napájení fotoaparátu s plně nabitou baterií (EN-EL25a/EN-EL25).
- Kolikrát lze baterii fotoaparátu (EN-EL25a/EN-EL25) plně nabít pomocí přenosné nabíječky při plném nabití.
  - Informace o použití naleznete v dokumentaci dodané s přenosnou nabíječkou.
  - Při použití zařízení k napájení fotoaparátu nebo nabíjení baterie fotoaparátu použijte kabel USB se dvěma konektory typu C dodaný s přenosnou nabíječkou.
  - Aktuální informace o přenosných nabíječkách jsou k dispozici na stránkách výrobců. Dostupnost se může lišit podle země nebo oblasti.

# Kapacita paměťové karty

V následující tabulce je uvedena kapacita vyrovnávací paměti a přibližný počet snímků, které lze uložit na kartu 32 GB v různých kvalitách a velikostech obrazu, když je pro [ **Choose image area** ] vybráno [ **DX (24×16)** ]. Skutečná kapacita se liší podle podmínek fotografování a typu karty.

Kvalita obrazu	Velikost obrázku	Velikost souboru	Počet zbývajících expozič 2	Kapacita vyrovnávací paměti 2, 3
<b>RAW (12bitový)</b>	Velký	Cca. 19,4 MB	873 snímků	44 snímků
<b>RAW (14bitový)</b>	Velký	Cca. 24,4 MB	764 snímků	36 snímků
<b>JPEG v pohodě</b>	Velký	Cca. 9,5 MB	2100 snímků	83 snímků
	Střední	Cca. 6,6 MB	3400 snímků	100 snímků
	Malý	Cca. 3,7 MB	6400 snímků	100 snímků
<b>JPEG normální</b>	Velký	Cca. 5,7 MB	4100 snímků	100 snímků
	Střední	Cca. 3,5 MB	6800 snímků	100 snímků
	Malý	Cca. 2,0 MB	12300 snímků	100 snímků
<b>JPEG základní</b>	Velký	Cca. 2,4 MB	8000 snímků	100 snímků
	Střední	Cca. 1,7 MB	12800 snímků	100 snímků
	Malý	Cca. 1,1 MB	22100 snímků	100 snímků

- 1 Údaje platí pro paměťovou kartu SanDisk SD (SDSDXVE-032G-JN1P, měřeno v dubnu 2021).
- 2 Počet snímků, které lze uložit na paměťovou kartu nebo uložit do vyrovnávací paměti, se liší podle zaznamenané scény.

- 3 Maximální počet expozic, které lze uložit do vyrovnávací paměti při citlivosti ISO 100. Je-li [ **Automatické řízení zkreslení** ] nastaveno na [ **Zapnuto** ], počet expozic se může snížit.

# Výdrž baterie

Videozáznam nebo počet snímků, které lze zaznamenat s plně nabitou dobíjecí Li-ion baterií EN-EL25a/EN-EL25, jsou uvedeny níže. Skutečná výdrž se liší podle faktorů, jako je stav baterie, interval mezi snímky a možnosti vybrané v menu fotoaparátu.

## • Při použití EN-EL25a

### Režim fotografie: Počet snímků <sup>1</sup>

- [ **Pouze hledáček** ] zvoleno pro režim monitoru: Přibl. 360 střely
- [ **Pouze monitor** ] zvoleno pro režim monitoru: Přibl. 400 střely

### Režim videa: Délka záběru <sup>2</sup>

- [ **Pouze hledáček** ] zvoleno pro režim monitoru: Přibl. 90 minut
- [ **Pouze monitor** ] zvoleno pro režim monitoru: Přibl. 90 minut

## • Při použití EN-EL25

### Režim fotografie: Počet snímků <sup>1</sup>

- [ **Pouze hledáček** ] zvoleno pro režim monitoru: Přibl. 310 ran
- [ **Pouze monitor** ] zvoleno pro režim monitoru: Přibl. 360 ran

### Režim videa: Délka záběru <sup>2</sup>

- [ **Pouze hledáček** ] zvoleno pro režim monitoru: Přibl. 80 minut
- [ **Pouze monitor** ] zvoleno pro režim monitoru: Přibl. 80 minut

Akce jako následující mohou snížit výdrž baterie:

- Přidržením tlačítka spouště namáčknutého do poloviny
- Opakované operace autofokusu
- Pořizování fotografií RAW
- Pomalé rychlosti závěrky
- Používání funkcí Wi-Fi (bezdrátová LAN) a Bluetooth fotoaparátu
- Používání fotoaparátu s připojeným volitelným příslušenstvím
- Opakované přibližování a oddalování
- Fotografování při nízkých okolních teplotách

Abyste z dobíjecích baterií Nikon EN-EL25a/EN-EL25 vytěžili maximum:



- Udržujte kontakty baterie čisté. Znečištěné kontakty mohou snížit výkon baterie.
  - Baterie použijte ihned po nabití. Baterie se vybijí, pokud se nepoužívají.
- 1 Standard Camera and Imaging Products Association (CIPA). Měřeno při 23 °C /73,4 °F ( $\pm 2$  °C /3,6 °F) s objektivem NIKKOR Z DX 16–50 mm f/3,5-6,3 VR a paměťovou kartou SanDisk SDSDXVE-032G-JNJIP za následujících testovacích podmínek: jedna fotografie pořízená ve výchozím nastavení každých 30 s.
  - 2 Skutečná výdrž baterie měřená za podmínek specifikovaných CIPA. Měřeno při 23 °C /73,4 °F ( $\pm 2$  °C /3,6 °F) s objektivem NIKKOR Z DX 16–50 mm f/3,5-6,3 VR a paměťovou kartou SanDisk SDSDXVE-032G-JNJIP. Měření se provádí ve výchozím nastavení.
    - Každý záběr může mít délku až 29 minut 59 sekund.
    - Pokud se teplota kamery zvýší, záznam může skončit před dosažením maximální délky nebo velikosti.

## Pomocné AF osvětlení

Pomocné světlo AF má dosah přibližně 1–3 m. Některé objektivy nebo sluneční clony mohou v určitých vzdálenostech zaostření blokovat iluminátor. Před fotografováním sejměte sluneční clonu.

- Informace o omezeních při fotografování s iluminátorem fotoaparátu naleznete v centru stahování Nikon .

<https://downloadcenter.nikonimglib.com/>

## Ochranné známky a licence

- Loga SD, SDHC a SDXC jsou ochranné známky společnosti SD-3C, LLC.
- Windows je registrovaná ochranná známka nebo ochranná známka společnosti Microsoft Corporation ve Spojených státech amerických a/nebo dalších zemích.
- Apple<sup>®</sup>, App Store<sup>®</sup>, loga Apple, iPhone<sup>®</sup>, iPad<sup>®</sup>, Mac a macOS jsou ochranné známky společnosti Apple Inc. registrované v USA a/nebo jiných zemích.
- Android, Google Play a logo Google Play jsou ochranné známky společnosti Google LLC. Robot Android je reprodukován nebo upraven z díla vytvořeného a sdíleného společností Google a používán v souladu s podmínkami popsány v licenci Creative Commons 3.0 Attribution License.
- IOS je ochranná známka nebo registrovaná ochranná známka společnosti Cisco Systems, Inc., ve Spojených státech amerických a/nebo jiných zemích a je používána na základě licence.
- HDMI, logo HDMI a High-Definition Multimedia Interface jsou ochranné známky nebo registrované ochranné známky společnosti HDMI Licensing, LLC.

### **HDMI**

- Slovní značka a logo Bluetooth<sup>®</sup> jsou registrované ochranné známky vlastněné společností Bluetooth SIG, Inc. a jakékoli použití těchto značek společností Nikon podléhá licenci.
- Wi-Fi a logo Wi-Fi jsou ochranné známky nebo registrované ochranné známky Wi-Fi Alliance.
- Všechny ostatní obchodní názvy uvedené v tomto dokumentu nebo jiné dokumentaci dodávané s vaším výrobkem Nikon jsou ochrannými známkami nebo registrovanými ochrannými známkami příslušných vlastníků.
- Použití odznaku Made for Apple znamená, že příslušenství bylo navrženo tak, aby se připojovalo konkrétně k produktům Apple

uvedeným na odznaku, a bylo certifikováno vývojářem, že splňuje výkonnostní standardy Apple . Apple nenes odpovědnost za provoz tohoto zařízení ani za jeho shodu s bezpečnostními a regulačními standardy. Vezměte prosím na vědomí, že použití tohoto příslušenství s produktem Apple může ovlivnit bezdrátový výkon.

---

### ✔ Licence FreeType ( FreeType2 )

Části tohoto softwaru jsou chráněny autorským právem © 2012 The FreeType Project ( <https://www.freetype.org> ). Všechna práva vyhrazena.

### ✔ Licence MIT ( HarfBuzz )

Části tohoto softwaru jsou chráněny autorským právem © 2018 The HarfBuzz Project ( <https://www.freedesktop.org/wiki/Software/HarfBuzz> ). Všechna práva vyhrazena.

### ✔ Licence Unicode ® Character Database ( Unicode ® Character Database )

Software pro tento produkt používá open source software Unicode ® Character Database License. Podmínky softwarové licence jsou následující:

**UPOZORNĚNÍ NA AUTORSKÁ PRÁVA A POVOLENÍ**

Copyright © 1991-2019 Unicode , Inc. Všechna práva vyhrazena.

Distribučováno podle podmínek použití v

<https://www.unicode.org/copyright.html> .

Tímto se bezplatně uděluje povolení jakékoli osobě, která získá kopii datových souborů Unicode a jakékoli související dokumentace (dále jen „datové soubory“) nebo softwaru Unicode a jakékoli související dokumentace (dále jen „software“), k nakládání s datovými soubory. nebo Software bez omezení, včetně, bez omezení, práv používat, kopírovat, upravovat, slučovat, publikovat, distribuovat a/nebo prodávat kopie Datových souborů nebo Softwaru a umožnit osobám, kterým jsou Datové soubory nebo Software poskytnuty, aby tedy za předpokladu, že buď

(i) toto upozornění na autorská práva a povolení se objeví u všech kopií Datových souborů nebo Softwaru, nebo

(ii) toto upozornění na autorská práva a povolení se objeví v související dokumentaci.

DATOVÉ SOUBORY A SOFTWARE JSOU POSKYTOVÁNY „TAK JAK JSOU“, BEZ ZÁRUKY JAKÉHOKOLI DRUHU, VÝSLOVNÉ NEBO PŘEDPOKLÁDANÉ, VČETNĚ, ALE NE OMEZENÍ, ZÁRUK OBCHODOVATELNOSTI, VHODNOSTI PRO KONKRÉTNÍ ÚČEL A NEPORUŠENÍ TŘETÍHO PRÁVA. V ŽÁDNÉM PŘÍPADĚ NEBUDE DRŽITEL AUTORSKÝCH PRÁV OBSAŽENÝ V TOMTO OZNÁMENÍ

ODPOVĚDNÍ ZA JAKÉKOLI NÁROKY ANI ZA JAKÉKOLI ZVLÁŠTNÍ NEPŘÍMÉ ČI NÁSLEDNÉ ŠKODY NEBO JAKÉKOLI ŠKODY JAKÉKOLI VYPLÝVAJÍCÍ ZE ZTRÁTY POUŽÍVÁNÍ, NEBO OCHRANY OCHRANY, DATAHEAN NEBO JINÉ NEČINNÉ ČINNOSTI, VYPLÝVAJÍCÍ Z POUŽÍVÁNÍ NEBO VÝKONU DATOVÝCH SOUBORŮ NEBO SOFTWARE NEBO V SOUVISLOSTI S NÍM.

S výjimkou případů uvedených v tomto oznámení se jméno držitele autorských práv nesmí používat v reklamě ani jinak k propagaci prodeje, používání nebo jiného nakládání s těmito datovými soubory nebo softwarem bez předchozího písemného souhlasu držitele autorských práv.

### **AVC Patent Portfolio License**

TENTO PRODUKT JE LICENCOVÁN POD LICENCÍ PATENTOVÉHO PORTFOLIA AVC PRO OSOBNÍ A NEKOMERČNÍ POUŽITÍ SPOTŘEBITELEM

(i) KÓDOVAT VIDEO V SOULADU SE STANDARDEM AVC („AVC VIDEO“) A/NEBO

(ii) DEKODEJTE VIDEA AVC, KTERÉ BYLO ZAKÓDOVÁNO SPOTŘEBITELEM, KTERÝ SE ZAPOJILO OSOBNÍ A NEKOMERČNÍ ČINNOST A/NEBO BYLO ZÍSKÁNO OD POSKYTOVATELE VIDEA, KTERÉ BYLO LICENCOVÁNO K POSKYTOVÁNÍ VIDEA AVC.

ŽÁDNÁ LICENCE NENÍ UDĚLENA ANI NEBUDE PŘEDPOKLÁDANÁ PRO JAKÉKOLI JINÉ POUŽITÍ.

DALŠÍ INFORMACE LZE ZÍSKAT OD SPOLEČNOSTI MPEG LA, LLC

VIZ <https://www.mpegla.com>

---

# Oznámení

## • Upozornění pro zákazníky v USA

### Nabíječka baterií

#### **DŮLEŽITÉ BEZPEČNOSTNÍ POKYNY—TYTO POKYNY USCHOVEJTE NEBEZPEČÍ — ABYSTE SNÍŽILI RIZIKO VZNIKU POŽÁRU NEBO ÚRAZU ELEKTRICKÝM PROUDEM, PEČLIVĚ DODRŽUJTE TYTO POKYNY**

Pro připojení ke zdroji mimo USA použijte v případě potřeby adaptér zástrčky se správnou konfigurací pro elektrickou zásuvku. Tato pohonná jednotka je určena pro správnou orientaci ve svislé poloze nebo v poloze pro montáž na podlahu.

### **Prohlášení Federální komise pro komunikace (FCC) o vysokofrekvenčním rušení**



Toto zařízení bylo testováno a bylo zjištěno, že vyhovuje limitům pro digitální zařízení třídy B podle části 15 pravidel FCC. Tyto limity jsou navrženy tak, aby poskytovaly přiměřenou ochranu proti škodlivému rušení při domácí instalaci. Toto zařízení generuje, používá a může vyzařovat vysokofrekvenční energii a pokud není nainstalováno a používáno v souladu s pokyny, může způsobovat škodlivé rušení rádiové komunikace. Nelze však zaručit, že při konkrétní instalaci k rušení nedojde. Pokud toto zařízení způsobuje škodlivé rušení rozhlasového nebo televizního příjmu, což lze zjistit vypnutím a zapnutím zařízení, doporučujeme uživateli, aby se pokusil napravit rušení jedním nebo více z následujících opatření:

- Přeorientujte nebo přemístěte přijímací anténu.
- Zvětšete vzdálenost mezi zařízením a přijímačem.

- Připojte zařízení do zásuvky v jiném okruhu, než ke kterému je připojen přijímač.
- Požádejte o pomoc prodejce nebo zkušeného rádiového/televizního technika.

## **UPOZORNĚNÍ**

### ***Modifikace***

FCC vyžaduje, aby byl uživatel upozorněn, že jakékoli změny nebo úpravy provedené na tomto zařízení, které nejsou výslovně schváleny společností Nikon Corporation, mohou způsobit ztrátu oprávnění uživatele provozovat toto zařízení.

### ***Kabely rozhraní***

Používejte propojovací kabely prodávané nebo dodávané společností Nikon pro vaše zařízení. Použití jiných kabelů rozhraní může překročit limity třídy B část 15 pravidel FCC.

Nikon Inc., 1300 Walt Whitman Road, Melville, New York 11747-3064, USA

Tel.: 631-547-4200

- **Upozornění pro zákazníky v Kanadě**

CAN ICES-3 B / NMB-3 B

- **Upozornění pro zákazníky v Evropě**

**UPOZORNĚNÍ** : PŘI VÝMĚNĚ BATERIE ZA NESPRÁVNÝ TYP RIZIKO VÝBUCHU. POUŽITÉ BATERIE ZLIKVIDUJTE PODLE POKYŇŮ.

Tento symbol označuje, že elektrické a elektronické zařízení je třeba sbírat odděleně.



Následující platí pouze pro uživatele v evropských zemích:



- Tento produkt je určen k oddělenému sběru na příslušném sběrném místě. Nelikvidujte jako domovní odpad.
- Tříděný sběr a recyklace pomáhá chránit přírodní zdroje a předcházet negativním dopadům na lidské zdraví a životní prostředí, které by mohly vzniknout v důsledku nesprávné likvidace.
- Pro více informací kontaktujte prodejce nebo místní úřady odpovědné za nakládání s odpady.

Tento symbol na baterii znamená, že baterii je třeba sbírat odděleně.



Následující platí pouze pro uživatele v evropských zemích:

- Všechny baterie, ať už jsou označeny tímto symbolem nebo ne, jsou určeny k oddělenému sběru na příslušném sběrném místě. Nelikvidujte jako domovní odpad.
- Pro více informací kontaktujte prodejce nebo místní úřady odpovědné za nakládání s odpady.

## Bluetooth a Wi-Fi (bezdrátová LAN)

Tento produkt je řízen nařízenímí EAR (Export Administration Regulations) Spojených států amerických. Povolení vlády Spojených států není vyžadováno pro vývoz do jiných zemí, než jsou následující země, které v době psaní tohoto článku podléhají embargu nebo zvláštní kontrole: Kuba, Írán, Severní Korea, Súdán a Sýrie (seznam se může změnit).

Používání bezdrátových zařízení může být v některých zemích nebo oblastech zakázáno. Před použitím bezdrátových funkcí tohoto produktu mimo zemi zakoupení kontaktujte autorizovaného servisního zástupce Nikon .

Vysílač Bluetooth v tomto zařízení pracuje v pásmu 2,4 GHz.

### ● **Upozornění pro zákazníky v USA a Kanadě**

Toto zařízení vyhovuje části 15 pravidel FCC a kanadským RSS kanálům pro inovace, vědu a hospodářský rozvoj. Provoz podléhá následujícím dvěma podmínkám: (1) toto zařízení nesmí způsobovat škodlivé rušení a (2) toto zařízení musí akceptovat jakékoli přijaté rušení, včetně rušení, které může způsobit nežádoucí provoz.

### **VAROVÁNÍ FCC**

FCC vyžaduje, aby byl uživatel upozorněn, že jakékoli změny nebo úpravy provedené na tomto zařízení, které nejsou výslovně schváleny společností Nikon Corporation, mohou způsobit ztrátu oprávnění uživatele provozovat toto zařízení.

### **Soulad s požadavkem FCC 15.407(c)**

Přenos dat je vždy iniciován softwarem, který je předán přes MAC, přes digitální a analogové základní pásmo a nakonec do RF čipu. MAC spouští několik speciálních paketů. Toto jsou jediné způsoby, jak digitální část základního pásma zapne RF vysílač, který pak vypne na konci paketu. Vysílač bude tedy zapnutý pouze v době, kdy je vysílán jeden z výše uvedených paketů. Jinými slovy, toto zařízení automaticky

přeruší přenos v případě absence informací k přenosu nebo v případě provozní poruchy.

Frekvenční tolerance:  $\pm 20$  ppm

Existují modely, které podporují pouze 2,4 GHz, nebo modely, které podporují 2,4 GHz / 5 GHz. Prodejní model Guam je kompatibilní pouze s 2,4 GHz.

### **Prohlášení FCC o vysokofrekvenčním rušení**

Poznámka: Toto zařízení bylo testováno a bylo zjištěno, že vyhovuje limitům pro digitální zařízení třídy B podle části 15 pravidel FCC.

Tyto limity jsou navrženy tak, aby poskytovaly přiměřenou ochranu před škodlivým rušením při domácí instalaci. Toto zařízení generuje, používá a může vyzařovat vysokofrekvenční energii a pokud není nainstalováno a používáno v souladu s pokyny, může způsobovat škodlivé rušení rádiové komunikace. Nelze však zaručit, že při konkrétní instalaci k rušení nedojde. Pokud toto zařízení způsobuje škodlivé rušení rádiového nebo televizního příjmu, což lze zjistit vypnutím a zapnutím zařízení, doporučujeme uživateli, aby se pokusil napravit rušení jedním nebo více z následujících opatření:

- Přeorientujte nebo přemístěte přijímací anténu.
- Zvětšete vzdálenost mezi zařízením a přijímačem.
- Připojte zařízení do zásuvky v jiném okruhu, než ke kterému je připojen přijímač.
- Požádejte o pomoc prodejce nebo zkušeného rádiového/TV technika.

### **Společné umístění**

Tento vysílač nesmí být umístěn nebo provozován ve spojení s jinou anténou nebo vysílačem.

Nikon Inc., 1300 Walt Whitman Road, Melville, New York 11747-3064, USA

Tel.: 631-547-4200

### **FCC/ISED RF Exposure Statement**

Dostupné vědecké důkazy neukazují, že by s používáním bezdrátových zařízení s nízkou spotřebou byly spojeny nějaké zdravotní problémy. Neexistuje však žádný důkaz, že tato bezdrátová zařízení s nízkou spotřebou jsou absolutně bezpečná. Nízký výkon Bezdrátová zařízení při používání vyzařují nízké úrovně radiofrekvenční energie (RF) v mikrovlnném rozsahu. Zatímco vysoké úrovně RF mohou způsobit zdravotní účinky (zahřátím tkáně), vystavení nízké úrovni RF, které nevyvolává tepelné účinky, nezpůsobuje žádné známé nepříznivé zdravotní účinky. Mnoho studií nízkouúrovňových expozic RF nenalezlo žádné biologické účinky. Některé studie naznačovaly, že by se mohly objevit nějaké biologické účinky, ale taková zjištění nebyla potvrzena dalším výzkumem. Tento produkt byl testován a bylo zjištěno, že vyhovuje limitům FCC/ISED pro vystavení radiaci stanoveným pro nekontrolované prostředí a splňuje směrnice FCC o vystavení rádiovým frekvencím (RF) a RSS-102 pravidel ISED pro vystavení rádiovým frekvencím (RF). Podívejte se prosím na zprávu o testu SAR, která byla nahrána na web FCC.

#### **Soulad s RSS-247 Vydání 2 §6.4**

Přenos dat je vždy iniciován softwarem, který je předán přes MAC, přes digitální a analogové základní pásmo a nakonec do RF čipu. MAC spouští několik speciálních paketů. Toto jsou jediné způsoby, jak digitální část základního pásma zapne RF vysílač, který pak vypne na konci paketu. Vysílač bude tedy zapnutý pouze v době, kdy je vysílán jeden z výše uvedených paketů. Jinými slovy, toto zařízení automaticky přeruší přenos v případě absence informací k přenosu nebo v případě provozní poruchy.

#### **• Upozornění pro zákazníky v Kanadě**

Pouze pro vnitřní použití (5150-5350 MHz).

## • **Upozornění pro zákazníky v Evropě a zemích splňujících požadavky směrnice o rádiových zařízeních**

Společnost Nikon Corporation tímto prohlašuje, že rádiové zařízení typu Z fc je v souladu se směrnicí 2014/53/EU.



Úplné znění EU prohlášení o shodě je k dispozici na následujících internetových adresách:

[https://imaging.nikon.com/support/pdf/DoC\\_N2016.pdf](https://imaging.nikon.com/support/pdf/DoC_N2016.pdf)

### **Wi-Fi**

#### • **Provozní frekvence:**

- 2412–2462 MHz (kanál 11; Afrika, Asie, Bolívie, Evropa a Oceánie)
- 2412–2462 MHz (kanál 11), 5180–5825 MHz ( 5180–5580 MHz, 5660–5700 MHz a 5745–5825 MHz) (USA, Kanada, Mexiko)
- 2412–2462 MHz (kanál 11), 5180–5805 MHz ( 5180–5320 MHz a 5745–5805 MHz) (ostatní země v Americe)

#### • **Maximální výstupní výkon (EIRP):**

- Pásmo 2,4 GHz: 8,1 dBm
- Pásmo 5 GHz: 7,9 dBm (země v Americe)

### **Bluetooth**

#### • **Provozní frekvence:**

- Bluetooth : 2402–2480 MHz
- Bluetooth Low Energy: 2402–2480 MHz

#### • **Maximální výstupní výkon (EIRP):**

- Bluetooth : 2,6 dBm
- Bluetooth Low Energy: 1,1 dBm

## • **Upozornění pro zákazníky v Singapuru**

Trade Name: **Nikon**  
Model: Z fc

Toto zařízení vyhovuje předpisům o rádiové frekvenci. Níže je uveden obsah certifikačních štítků, které nejsou na zařízení nalepeny.

Complies with  
IMDA Standards  
DA103423

#### ● **Upozornění pro zákazníky v Nigérii**

**Connection and use of this communications  
equipment is permitted by the Nigerian  
Communications Commission**

#### ● **Upozornění pro zákazníky v Thajsku**

เครื่องโทรคมนาคมและอุปกรณ์นี้ มีความสอดคล้อง ังตามมาตรฐานหรือข้อ กำหนดทางเทคนิคของ กสทช.

#### ● **Bezpečnostní**

Přestože jednou z výhod tohoto produktu je, že umožňuje ostatním volně se připojit pro bezdrátovou výměnu dat kdekoli v jeho dosahu, pokud není povoleno zabezpečení, může dojít k následujícímu:

- Krádež dat: Škodlivé třetí strany mohou zachytit bezdrátové přenosy za účelem krádeže uživatelských ID, hesel a dalších osobních údajů.
- Neoprávněný přístup: Neoprávnění uživatelé mohou získat přístup k síti a pozměnit data nebo provádět jiné škodlivé akce. Všimněte si, že kvůli konstrukci bezdrátových sítí mohou specializované útoky umožnit neoprávněný přístup, i když je povoleno zabezpečení.
- Nezabezpečené sítě: Připojení k otevřeným sítím může vést k neoprávněnému přístupu. Používejte pouze zabezpečené sítě.

---

## ✔ Označení shody

Některé informace týkající se standardů, kterým fotoaparát vyhovuje, lze zobrazit pomocí možnosti [ **Conformity marking** ] v nabídce nastavení.

## ✔ Certifikáty

### • Maroc/

المغرب

<b>AGREE PAR L'ANRT MAROC</b> <b>Numéro d'agrément :</b> <b>MR00027908ANRT2021</b>
------------------------------------------------------------------------------------------



### • México

La operación de este equipo está sujeta a las siguientes dos condiciones:

- (1) es posible que este equipo o dispositivo no cause interferencia perjudicial y
- (2) este equipo o dispositivo debe aceptar cualquier interferencia, incluyendo la que pueda causar su operación no deseada.

### • Paraguay



#### **Emap S.A. (Casa Nissei)**

Avda Adrian Jara, Esq. Regimiento Piribebuy, Ciudad del Este, Paraguay.

Tel: 595 61 500 115

Fax: 595 61 500 115

• عُمان

<b>Oman-TRA</b>
<b>D090024</b>
<b>R/11325/21</b>

# Přidané funkce

## Aktualizace firmwaru fotoaparátu

Chcete-li zobrazit verzi firmwaru fotoaparátu nebo aktualizovat firmwaru fotoaparátu, vyberte [ **Verze firmwaru** ] v nabídce nastavení.

Aktualizace lze provádět pomocí počítače nebo chytrého zařízení.

- **Počítač** : Nové verze firmwaru fotoaparátu vyhledejte v Centru stahování Nikon . Informace o provádění aktualizací jsou k dispozici na stránce stahování firmwaru.

<https://downloadcenter.nikonimglib.com/>

- **Chytré zařízení** : Pokud bylo chytré zařízení spárováno s fotoaparátem pomocí aplikace SnapBridge , aplikace vás automaticky upozorní, když budou dostupné aktualizace, a poté si můžete aktualizaci stáhnout na paměťovou kartu fotoaparátu prostřednictvím chytrého zařízení. Informace o provádění aktualizací naleznete v online nápovědě SnapBridge . Upozorňujeme, že automatická upozornění se nemusí zobrazovat přesně ve stejnou dobu, kdy jsou aktualizace zpřístupněny na webu Nikon Download Center.



# Funkce dostupné s firmwarem „C“ verze 1.30

## Nové možnosti pro vlastní nastavení f2 „Uživatelské ovládací prvky (snímání)“ a g2 „Vlastní ovládací prvky“: „Uložit polohu zaostření“ a „Vyvolat polohu zaostření“

[ **Save focus position** ] a [ **Recall focus position** ] byly přidány k rolím, které lze přiřadit ovládacím prvkům fotoaparátu pro uživatelská nastavení f2 [ **Custom controls (shooting)** ] a g2 [ **Custom controls** ]. Přiřadte [ **Save focus position** ] k [ **Lens Fn button** ] a [ **Recall focus position** ] [ **Recall focus position** ] k [ **Lens Fn2 button** ], abyste pomocí těchto ovládacích prvků uložili a rychle obnovili aktuální polohu zaostření objektivu („vyvolání paměti“). To může být užitečné, pokud se často vracíte k objektům s pevnou ohniskovou vzdáleností.

- Vyvolání paměti je dostupné pouze v případě, že je na fotoaparátu namontován objektiv s bajonetem Z s automatickým zaostřováním a tlačítka **Fn** a **Fn2**. Pokud objektiv není vybaven tlačítkem **Fn2**, fotoaparát nemůže uložit polohu zaostření, i když je k tlačítku **Fn** objektivu přiřazeno [ **Uložit polohu zaostření** ].
- Polohy zaostření lze uložit a vyvolat v režimu fotografie i videa.
- Polohy ostření lze uložit v libovolném režimu ostření.
- Po sejmutí objektivu se uložená poloha zaostření resetuje.

## ■ ■ Vyvolání paměti

- 1** Vyberte [Save focus position] pro uživatelské nastavení f2 [Custom controls (shooting)] nebo g2 [Custom control] > [Lens Fn button].

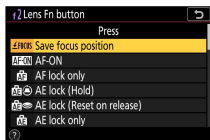

- 2** Vyberte [Recall focus position] pro uživatelské nastavení f2 [Custom controls (shooting)] nebo g2 [Custom control] > [Lens Fn2 button].

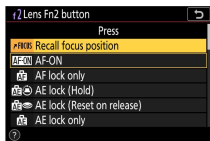

- 3** Zaostřete na požadovaný objekt na obrazovce fotografování a stiskněte a podržte tlačítko Fn na objektivu.

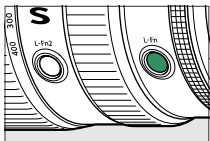

Je-li operace úspěšná, na displeji fotografování se zobrazí ikona **AF-ON**.

## 4 Stiskněte tlačítko Fn2 na objektivu.

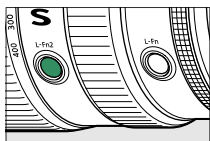

- Uložená poloha zaostření bude obnovena.
- Podržením tlačítka **Fn2** na objektivu se aktivuje manuální ostření a fotoaparát nebude přeostrřovat, pokud je tlačítko spouště namáčknuto a současně je stisknuto ovládací tlačítko.

### ✓ **Upozornění: Vyvolání paměti**

- Polohy zaostření nelze uložit, když jsou zobrazeny informace o fotografování.
- Změny okolní teploty mohou mít za následek vyvolání zaostření na jinou pozici, než ve které bylo uloženo.
- Dříve uložené polohy zaostření mají tendenci se měnit, pokud jsou vyvolány po úpravě ohniskové vzdálenosti objektivu pomocí zoomu. Pokud je uložená poloha zaostření vyvolána po úpravě ohniskové vzdálenosti objektivu, fotoaparát vydá čtyři krátká pípnutí za předpokladu, že je vybrána jiná možnost než [ **Vypnuto** ] pro [ **Možnosti pípnutí** ] > [ **Pípnutí zapnuto/vypnuto** ] v nabídce nastavení. .

### ✓ **Pípnutí**

- Pokud je v nabídce nastavení pro [ **Možnosti pípnutí** ] > [ **Pípnutí zapnuto/vypnuto** ] vybrána jiná možnost než [ **Vypnuto** ], fotoaparát při uložení nebo vyvolání polohy zaostření v režimu fotografie dvakrát krátce pípne.
- Pípnutí nezazní v tichém fotografování, v režimu videa nebo když je pro [ **Možnosti pípnutí** ] > [ **Pípnutí zapnuto/vypnuto** ] vybráno [ **Vypnuto** ].

# Funkce dostupné s firmwarem „C“ verze 1.40

Níže jsou popsány nové funkce dostupné s firmwarem fotoaparátu „C“ verze 1.40.

## Podpora objektivů s elektrickým zoomem

### ■ ■ Nové možnosti pro vlastní nastavení: f7 a g5 „Možnosti tlačítka Power zoom (PZ)“

[ **Možnosti tlačítka Power zoom (PZ)** ] byla přidána jako uživatelská nastavení f7 a g5. Upravte nastavení výkonového zoomu.

Položka	Popis
[ <b>Použit tlačítka</b> 🔍 / 🔍📡 ]	Je-li vybráno [ <b>Zapnuto</b> ], můžete přiblížit elektronicky stisknutím tlačítka 🔍 a oddálit při stisknutí tlačítka 🔍📡 (motorový zoom). <ul style="list-style-type: none"><li>• Pokud je k fotoaparátu připojena dálková rukojeť MC-N10 , můžete také přibližovat pomocí tlačítek 🔍 a 🔍📡 na dálkovém ovladači, když je vybráno [ <b>Zapnuto</b> ].</li><li>• Pokud je k fotoaparátu připojen dálkový ovladač ML-L7, můžete také přiblížit pomocí tlačítka + na dálkovém ovladači (teleobjektiv) a tlačítka - (širokoúhlý záběr), když je vybráno [ <b>Zapnuto</b> ].</li></ul>
[ <b>Rychlost motorického zoomu</b> ]	Rychlost, kterou objektiv přibližuje a oddaluje, můžete vybrat pomocí tlačítek přiřazených k roli motorického zoomu výběrem záporných hodnot pro nižší rychlost nebo kladných hodnot pro vyšší rychlost. <ul style="list-style-type: none"><li>• V uživatelském nastavení g5 [ <b>Možnosti tlačítka Power zoom (PZ)</b> ] můžete samostatně nastavit [ <b>Před/po záznamu</b> ] a [ <b>Během záznamu</b> ].</li></ul>

- Tyto možnosti platí pouze pro objektivy s motorickým zoomem.

- Přidání této položky nabídky změnilo počet uživatelských nastavení [ **Highlight display** ] z g5 na g6.

---

### ✓ **Hluk objektivu**

Ve videu může být slyšet šum z objektivu během zoomu. Pokud si všimnete hluku objektivu při používání tlačítek přiřazených k funkci motorického zoomu, doporučujeme nastavit uživatelskou funkci g5 [ **Možnosti tlačítka Power zoom (PZ)** ] > [ **Rychlost motorického zoomu** ] > [ **Během záznamu** ] na nižší rychlosti zoomu.

### ✓ **Zvuky provozu fotoaparátu**

Ve videu mohou být slyšet provozní zvuky při stisknutí tlačítek fotoaparátu pro přiblížení. Pokud máte obavy z provozních zvuků při používání tlačítek pro motorický zoom, doporučujeme pro zoom použít následující.

- Chytré zařízení s nainstalovanou aplikací SnapBridge (ovládání výkonového zoomu nemusí být dostupné v závislosti na verzi aplikace SnapBridge )
- Dálkové ovládání ML-L7
- Dálková rukojeť MC-N10

---

## ■ ■ **Nová možnost v nabídce nastavení: „Uložit polohu zoomu (čočky PZ)“**

Do nabídky nastavení byla přidána možnost [ **Uložit polohu zoomu (objektiv PZ)** ]. Pokud je vybrána možnost [ **Zapnuto** ], fotoaparát uloží polohu zoomu platnou po vypnutí fotoaparátu a obnoví ji po zapnutí fotoaparátu.

- Tato možnost platí pouze pro objektivy s motorickým zoomem.
- Pozice zoomu se resetuje, pokud je objektiv vyměněn za objektiv s jiným názvem produktu.

## ■ ■ Nový indikátor ohniskové vzdálenosti na displeji snímání

Na displeji snímání byl přidán indikátor ohniskové vzdálenosti. Zobrazuje se pouze u objektivů s motorickým zoomem.

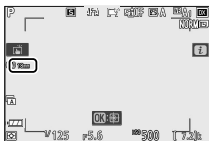

## Nová možnost pro nabídku nastavení: „ USB “

Do nabídky nastavení byla přidána možnost [ **USB** ]. Díky tomuto doplňku může nyní iPhone s aplikací pro chytré telefony NX MobileAir importovat snímky z fotoaparátu připojeného přes USB kabel.

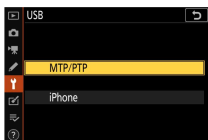

- Při připojování k počítačům nebo zařízením Android vyberte [ **MTP/PTP** ].
- Chcete-li používat NX MobileAir vyberte možnost [ **iPhone** ] pouze při připojení k telefonům iPhone pomocí kabelu USB-C -Lightning třetí strany (informace o kompatibilních kabelech USB-C -Lightning naleznete v online nápovědě pro NX MobileAir).
- Bez ohledu na to, zda je fotoaparát připojen k zařízení iPhone , výběrem možnosti [ **iPhone** ] deaktivujete níže uvedené funkce. Pro přístup k těmto funkcím vyberte [ **MTP/PTP** ].
  - vestavěné funkce kamerové sítě
  - položku [ **Wireless remote (ML-L7) options** ] v nabídce nastavení

- napájení fotoaparátu nebo nabíjení baterie přes USB (také nebudete moci napájet fotoaparát nebo nabíjet baterii pomocí volitelného nabíjecího AC adaptéru)
- Aplikace NX MobileAir je dostupná v Apple App Store<sup>®</sup> a Google Play

™

## **Podpora dálkového ovládání MC-N10**

Ke kompatibilnímu příslušenství byla přidána dálková rukojeť MC-N10 .

Po připojení ke kameře lze MC-N10 používat pro takové úkoly, jako je nahrávání videa, fotografování a úprava nastavení fotoaparátu. Dodává se s rozetou pro připevnění k vybavení fotoaparátu třetích stran.

S MC-N10 namontovaným na kamerovém vybavení třetí strany pomocí rozetového adaptéru kompatibilního se standardem ARRI můžete udržovat pohybující se objekty zaostřené a zároveň posouvat fotoaparát a sledovat jejich pohyb, nebo používat jeho vhodně umístěné ovládací prvky k úpravě nastavení, jako je expozice a vyvážení bílé, aniž byste se dotkli fotoaparátu.

Reprodukce této příručky, celé či její části, v jakékoli formě (kromě stručných citací v recenzích nebo článcích) bez předchozího písemného svolení společnosti NIKON CORPORATION je zakázána.

**NIKON CORPORATION**

---

© 2021 Nikon Corporation



CT4A03(1L)  
6M00801L-03