

Nikon

DIGITÁLNÍ FOTOAPARÁT

Z 6 III

Návod k obsluze

Cz

- Před použitím fotoaparátu si pečlivě přečtěte tento dokument.
- Abyste zajistili správné použití fotoaparátu, nezapomeňte si přečíst část „Pro vaši bezpečnost“ (strana 8).
- Po přečtení si dokument uschovejte na snadno dostupném místě pro budoucí použití.



Pro podrobné pokyny k obsluze naskenujte kód.

referenční příručka nikon Z6III



Před použitím přístroje

Návod k obsluze a Referenční příručka k fotoaparátu Z6III

Kromě tohoto dokumentu *Návod k obsluze* je pro fotoaparát k dispozici dokument *Referenční příručka*.

Návod k obsluze (tento dokument)

Návod k obsluze popisuje základní operace fotoaparátu.



Referenční příručka

Vlastnosti a operace fotoaparátu jsou podrobně popsány v dokumentu *Referenční příručka*, který je dodatkem dokumentu *Návod k obsluze*. *Referenční příručku* lze zobrazit na počítačích, chytrých telefonech a tabletech.



Zobrazení dokumentu *Referenční příručka* (webové vydání):



<https://onlinemanual.nikonimglib.com/z6III/cs/>



Stažení dokumentu *Referenční příručka* (PDF vydání):



☑ Použití objektivů

Více informací o použití objektivů získáte v dokumentaci dostupné v centru stahování Nikon.

Z6III Model Name: N2214

Centrum stahování Nikon

Dokumentace pro digitální fotoaparáty, objektivy NIKKOR a blesky je k dispozici v centru stahování Nikon, stejně jako aktualizace firmwaru a software NX Studio a další.
<https://downloadcenter.nikonimglib.com/>



Stahování softwaru Nikon

● Počítačový software

Software Nikon je k dispozici v centru stahování Nikon.

NX Studio: Slouží k zobrazení a úpravám snímků a videí pořízených digitálními fotoaparáty Nikon.

● Aplikace pro chytrá zařízení

Aplikace pro chytrá zařízení jsou k dispozici v obchodech Apple App Store® a Google Play™.

SnapBridge: Umožňuje stahovat snímky a videa do chytrých zařízení pomocí bezdrátového spojení.

Tip: Uživatelská podpora Nikon

Pokud potřebujete technickou podporu, nabízíme několik možností.

- **Pro uživatele v USA:** <https://www.nikonusa.com/>
 - **Pro uživatele v Kanadě:** <https://www.nikon.ca/>
 - **Pro uživatele v Mexiku:** <https://www.nikon.com.mx/>
 - **Pro uživatele v Latinské Americe:**
<https://www.nikonamericatina.com/>
 - **Pro uživatele v Evropě:** <https://www.europe-nikon.com/support>
 - **Pro uživatele v Asii, Oceánii, na Středním východě a v Africe:**
<https://www.nikon-asia.com/>
-

Obsah balení

Zkontrolujte, jestli se v balení fotoaparátu nacházejí všechny zde uvedené položky.

- Tělo fotoaparátu

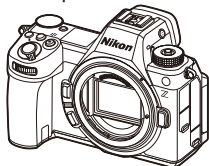



- Krytka sáněk pro upevnění příslušenství BS-1 (dodává se nasazená na fotoaparátu)
- Gumová očnice DK-29 (dodává se nasazená na fotoaparát)
- Paměťové karty se prodávají samostatně.
- Krytka těla BF-N1
- Dobíjecí lithium-iontová baterie EN-EL15c s krytkou kontaktů
- Spona kabelu HDMI/USB
- Popruh na krk AN-DC26
- Kabel USB UC-E25
- *Návod k obsluze*
- Záruční list (vytištěný na zadní straně tohoto návodu)

Uspořádání tohoto dokumentu

Symboly

V tomto dokumentu se objevují následující symboly. Použijte je jako pomůcku pro vyhledání potřebných informací.

	Tento symbol označuje poznámky – informace, které si je třeba přečíst před použitím výrobku.
Tip	Tento symbol označuje tipy a doplňující informace, které vám mohou být při použití tohoto výrobku užitečné.
	Tento symbol označuje odkazy na jiné části tohoto dokumentu.

Konvence

- Tento fotoaparát používá paměťové karty CFexpress (Type B), XQD, SD, SDHC a SDXC. Všechny typy paměťových karet jsou v rámci tohoto dokumentu označovány jako „paměťové karty“. V případě, že je nutné rozlišovat mezi různými typy karet, mohou být použity pojmy jako „paměťová karta CFexpress“, „paměťová karta XQD“ a „paměťová karta SD“.
- Nabíječky baterií jsou v rámci tohoto dokumentu uváděny jako „nabíječky baterií“ nebo „nabíječky“.
- V tomto dokumentu je zobrazení na monitoru fotoaparátu a v hledáčku během fotografování označováno jako „obrazovka provozních informací“. Ve většině případů ilustrace zobrazují monitor.
- Chytré telefony a tablety jsou v rámci tohoto dokumentu uváděny jako „chytrá zařízení“.
- V rámci tohoto dokumentu jsou údaje „formát FX“ a „FX“ používány v odkazech na obrazový úhel ekvivalentní fotoaparátům na kinofilm (35 mm) a údaje „formát DX“ a „DX“ v odkazech na obrazový úhel ekvivalentní fotoaparátům na film APS-C.
- K označení nastavení platných v době dodání fotoaparátu je v rámci tohoto dokumentu používán termín „výchozí nastavení“. Popisy v tomto dokumentu předpokládají použití výchozích nastavení.

Před použitím přístroje **2**

<i>Návod k obsluze a Referenční příručka k fotoaparátu Z6III</i>	2
Stážení dokumentace a softwaru.....	3
Centrum stahování Nikon	3
Stahování softwaru Nikon	3
Obsah balení.....	4
Uspořádání tohoto dokumentu.....	5
Symboly.....	5
Konvence	5
Pro vaši bezpečnost.....	8
Upozornění.....	14



Součásti fotoaparátu **18**

Tělo fotoaparátu	18
------------------------	----

První kroky **23**

Nasazení popruhu na krk	23
Vložení baterie	24
Vyjmutí baterie	24
Stav baterie	25
Nabití baterie.....	26
Vložení paměťových karet	30
Počet zbývajících snímků.....	31
Vyjmutí paměťových karet	33
Nasazení objektivu	34
Sejmutí objektivu.....	35
Otevření monitoru.....	36
Nastavení fotoaparátu.....	37

Základy fotografování a přehrávání **40**

Fotografování (režim )	40
Záznam videí (režim )	45
Přehrávání	49

Řešení možných problémů **50**

Před kontaktováním zákaznické podpory	50
---------------------------------------------	----

Technické informace **51**

Péče o fotoaparát	51
Dlouhodobé skladování	51
Péče o fotoaparát a baterii: Upozornění	52
Upozornění: Použití fotoaparátu	52
Upozornění: Použití baterií	57
Ochranné známky a licence	60
Upozornění	62
Bluetooth a Wi-Fi (bezdrátová síť LAN)	64
Záruční podmínky - Evropský záruční list společnosti Nikon	69

Pro vaši bezpečnost

Abyste zamezili škodám na majetku nebo zranění sebe či jiných osob, přečtěte si před použitím tohoto výrobku kompletně text „Pro vaši bezpečnost“.

Po přečtení si tyto bezpečnostní pokyny uschovejte na snadno dostupném místě pro budoucí použití.

⚠ NEBEZPEČÍ: Zanedbání upozornění označených tímto symbolem znamená vysoké riziko úmrtí nebo vážného zranění.

⚠ VAROVÁNÍ: Zanedbání upozornění označených tímto symbolem může vést k úmrtí nebo vážnému zranění.

⚠ UPOZORNĚNÍ: Zanedbání upozornění označených tímto symbolem může vést ke zranění nebo škodám na majetku.

⚠ VAROVÁNÍ

Nepoužívejte výrobek za chůze nebo při řízení vozidla.

Zanedbání tohoto upozornění může vést k nehodě nebo jinému zranění.

Výrobek nerozebírejte ani neupravujte. Nedotýkejte se vnitřních částí výrobku, k jejichž odhalení došlo v důsledku pádu výrobku nebo jiné nehody.

Zanedbání těchto upozornění může vést k úrazu elektrickým proudem nebo jinému zranění.

Všimnete-li si jakékoli nestandardní situace, jako jsou například vznik kouře, vysoká teplota nebo neobvyklý zápach výrobku, ihned vyjměte baterii nebo odpojte jiný zdroj energie.

Pokračující používání výrobku může vést k požáru, popálení nebo jinému zranění.

VAROVÁNÍ

Výrobek uchovávejte v suchu. S výrobkem nemanipulujte mokřýma rukama. Se zástrčkou nemanipulujte mokřýma rukama.

Zanedbání těchto upozornění může vést k požáru nebo úrazu elektrickým proudem.

Neponechávejte svou kůži v dlouhodobějším kontaktu s výrobkem, který je zapnutý nebo zapojený do elektrické sítě.

Zanedbání tohoto upozornění může vést k nízkoteplotním popáleninám.

Nepoužívejte výrobek v přítomnosti vznětlivého prachu nebo plynů, jako je propan, benzín nebo aerosoly.

Zanedbání tohoto upozornění může vést k výbuchu nebo požáru.

Nedívejte se objektivem do slunce nebo jiného silného zdroje světla.

Nedodržení tohoto upozornění může vést k poškození zraku.

Nemiřte bleskem ani pomocným světlem AF na řidiče motorového vozidla.

Zanedbání tohoto upozornění může vést k nehodám.

Výrobek uchovávejte mimo dosah dětí.

Zanedbání tohoto upozornění může vést ke zranění nebo k poruše výrobku. Rovněž mějte na paměti, že malé součásti představují riziko udušení. Dojde-li k polknutí libovolné součásti výrobku dítětem, ihned vyhledejte lékařskou pomoc.

Neomotávejte si ani jiným způsobem neobtáčejte poutka či popruhy výrobku okolo krku.

Zanedbání tohoto upozornění může vést k nehodám.

VAROVÁNÍ

Nepoužívejte baterie, nabíječky, síťové zdroje ani kabely USB, které nejsou určeny konkrétně pro tento výrobek.

Při použití baterií, nabíječek, síťových zdrojů a kabelů USB určených pro tento výrobek se vyvarujte následujícího:

- **Poškozování, úpravy nebo násilné vytrhávání či ohýbání kabelů, jejich umístování pod těžké předměty nebo vystavování kabelů vysokým teplotám či ohni.**
- **Používání cestovních transformátorů nebo adaptérů určených k převodu jednoho napětí na jiné, resp. používání převodníků ze stejnosměrného na střídavé napětí.**

Zanedbání těchto upozornění může vést k požáru nebo úrazu elektrickým proudem.

Nemanimulujte se zástrčkou při nabíjení výrobku nebo při použití síťového zdroje za bouřky.

Zanedbání tohoto upozornění může vést k úrazu elektrickým proudem.

Prach na kovových částech síťové zástrčky nebo v jejím okolí odstraňte suchým hadříkem.

Pokračující používání výrobku by mohlo způsobit požár.

Nemanimulujte holýma rukama s výrobkem na místech vystavených extrémně vysokým nebo nízkým teplotám.

Zanedbání tohoto upozornění může vést k popáleninám nebo omrzlinám.

UPOZORNĚNÍ

Neponechávejte objektiv namířený do slunce nebo jiného silného zdroje světla.

Světlo zaostřené objektivem by mohlo způsobit požár nebo poškození vnitřních součástí výrobku. Při fotografování objektů v protisvětle udržujte slunce mimo záběr. Sluneční světlo zaostřené uvnitř fotoaparátu v případě slunce v záběru by mohlo způsobit požár.

UPOZORNĚNÍ

Na místech, kde je jeho použití zakázáno, výrobek vypněte. Na místech se zakázaným použitím bezdrátových zařízení vypněte všechny bezdrátové funkce.

Rádiové frekvence vyzařované výrobkem mohou narušovat činnost přístrojů na palubě letadel, v nemocnicích a jiných lékařských zařízeních.

Nebude-li výrobek delší dobu používán, vyjměte baterii a odpojte síťový zdroj.

Zanedbání tohoto upozornění může vést k požáru nebo poruše výrobku.

Neodpalujte záblesky v kontaktu (nebo blízko) s lidskou kůží nebo předměty.

Zanedbání tohoto upozornění může vést k popálení nebo požáru.

Neponechávejte delší dobu výrobek na místech vystavených extrémně vysokým teplotám, například v uzavřeném automobilu nebo na přímém slunečním světle.

Zanedbání tohoto upozornění může vést k požáru nebo poruše výrobku.

Nedívejte se přímo do pomocného světla AF.

Nedodržení tohoto upozornění by mohlo mít nepříznivé následky na váš zrak.

Nepřpravujte fotoaparáty nebo objektivy s nasazeným stativem nebo podobným příslušenstvím.

Zanedbání tohoto upozornění může vést ke zranění nebo k poruše výrobku.

Nedotýkejte se paměťových karet v případě, že se na monitoru nebo v hledáčku zobrazuje varování před vysokou teplotou.

Paměťové karty budou horké, což může vést k popálení nebo k pádu a poškození karet po jejich vyjmutí. Mějte na paměti, že horké může být rovněž tělo fotoaparátu a baterie.



UPOZORNĚNÍ

Výrobek udržujte nejméně 5 cm od kardiostimulátorů a dalších lékařských přístrojů.

Lékařské přístroje v těsné blízkosti mohou být ovlivněny magnetem nebo magnety ve výrobku.

NEBEZPEČÍ (Baterie)

S bateriemi nenakládejte nesprávným způsobem.

Zanedbání následujících upozornění může vést k vytečení, přehřátí či prasknutí baterií nebo k požáru:

- Používejte pouze dobíjecí baterie schválené pro použití v tomto výrobku.
- Nevystavujte baterie ohni nebo nadměrným teplotám.
- Baterie nerozebírejte.
- Nezkratujte kontakty baterií dotykem předmětů, jako jsou řetízky na krk, sponky do vlasů nebo jiné kovové předměty.
- Nevystavujte baterie nebo výrobky, ve kterých jsou tyto baterie vloženy, silným nárazům.
- Na baterie nestoupejte, neprorážejte je hřebíky, resp. do nich netlučte kladivem.

Nabíjejte pouze indikovaným způsobem.

Zanedbání tohoto upozornění může vést k vytečení, přehřátí či prasknutí baterií nebo k požáru.

Dojde-li ke kontaktu kapaliny z baterie s očima, vypláchněte oči velkým množstvím čisté vody a ihned vyhledejte lékařskou pomoc.

Poždřevá reakce může vést k poškození zraku.

Postupujte podle pokynů personálu letecké společnosti.

Baterie ponechané bez dozoru ve vysokých nadmořských výškách v prostředí bez potřebného tlaku vzduchu mohou vytéct, přehřát se, prasknout nebo se vznítit.

VAROVÁNÍ (Baterie)

Baterie uchovávejte mimo dosah dětí.

Dojde-li k polknutí baterie dítětem, ihned vyhledejte lékařskou pomoc.

Baterie uchovávejte mimo dosah domácích mazlíčků a jiných zvířat.

Baterie mohou v případě prokousnutí, ožvýchání nebo jiného poškození zvířaty vytéct, přehřát se, prasknout nebo se vznítit.

Neponožte baterie do vody a nevystavujte je dešti.

Zanedbání tohoto upozornění může vést k požáru nebo poruše výrobku. Dojde-li k zvlhnutí výrobku, ihned jej otřete ručníkem nebo podobným předmětem.

Zaznamenáte-li na bateriích nějaké změny, například změnu zbarvení nebo deformaci, ihned je přestaňte používat. Pokud se dobíjecí baterie EN-EL15c nenabíjí za určenou dobu, přestaňte je nabíjet.

Nedodržení těchto upozornění může vést k vytečení, přehřátí či prasknutí baterií nebo k požáru.

Když již baterie nadále nepotřebujete, izolujte kontakty samolepicí páskou.

Dojde-li ke kontaktu kovových předmětů s kontakty baterie, může dojít k přehřátí či prasknutí baterie nebo k požáru.

Dojde-li ke kontaktu kapaliny z baterie s lidskou kůží nebo oblečením, ihned opláchněte postižené místo velkým množstvím čisté vody.

Zanedbání tohoto upozornění může vést k podráždění kůže.

Upozornění

- Žádná část dokumentace dodávané s tímto výrobkem nesmí být reprodukována, kopírována, šířena, ukládána v zálohovacích systémech nebo v jakékoli formě překládána do jiné řeči bez předchozího písemného svolení společnosti Nikon.
- Společnost Nikon si vyhrazuje právo kdykoli bez předchozího upozornění změnit vzhled a specifikaci hardwaru a softwaru popsaných v této dokumentaci.
- Společnost Nikon nenese odpovědnost za škody vzniklé v důsledku použití přístroje.
- Přestože bylo vynaloženo maximální úsilí k dosažení správnosti a úplnosti informací obsažených v této dokumentaci, uvítáme, sdělíte-li veškerá zjištění o nesrovnalostech nebo chybějících informacích regionálnímu zastoupení společnosti Nikon (adresa je uvedena samostatně).

● **Poznámka týkající se zákazu kopírování nebo reprodukce**

Vezměte na vědomí, že prosté vlastnictví materiálů, které byly digitálně kopírovány nebo reprodukovány prostřednictvím skeneru, digitálního fotoaparátu nebo jiného zařízení, může být trestné podle zákona.

● **Položky, na které se vztahuje zákonný zákaz kopírování nebo reprodukce**

Nekopírujte ani nereprodukuje papírové peníze, mince, cenné papíry, státní dluhopisy, a to ani v případě, že jsou kopie a reprodukce označeny razítkem „Vzorek“.

Je zakázáno kopírovat nebo reprodukovat papírové peníze, mince nebo cenné papíry vydané jinými státy.

Bez předchozího písemného souhlasu vlády je zakázáno i kopírování a reprodukování nepoužitých poštovních známek a pohlednic vydaných státem.

Je zakázáno kopírovat nebo reprodukovat známky vydané státem nebo certifikované dokumenty uvedené v příslušném zákoně.

- **Upozornění týkající se některých druhů kopií a reprodukcí**

Vládními výnosy a platnými zákony země je zakázáno kopírování a rozmnožování cenných papírů vydaných soukromými společnostmi (akcie, směnky, šeky, dárkové kupóny atd.), dopravních legitimací a jízdenek, s výjimkou minimálního množství pracovních kopií pro vnitřní potřebu firmy. Zakázáno je rovněž kopírování a reprodukování cestovních pasů, licencí vydaných veřejnými institucemi a soukromými skupinami, identifikačních karet a lístků, jako jsou povolenky nebo stravenky.

- **Ochrana autorských práv**

Na základě autorského zákona nelze snímky ani videozáznamy děl chráněných autorským právem, které byly pořízeny tímto fotoaparátem, použít bez svolení vlastníka autorských práv. Výjimku představuje osobní využití, ale i toto může být omezeno v případě snímků nebo videí z výstav či živých vystoupení.

- **Značkové příslušenství Nikon**

Tento výrobek je určen pro použití se značkovým příslušenstvím Nikon. Společnost Nikon není odpovědná za jakékoli škody způsobené nehodami, jako jsou poruchy nebo vznícení zařízení, které lze jasně připsat použití příslušenství jiných výrobců než Nikon. V těchto případech se na opravy výrobků Nikon nevztahuje záruka Nikon. Tuto skutečnost je třeba brát předem na zřetel.

● Baterie

Dobíjecí lithium-iontové baterie EN-EL15c jsou určeny pouze pro použití s výrobky Nikon. Společnost Nikon nenes odpovědnost za jakékoli poruchy nebo nehody způsobené použitím nabíječek nebo jiných výrobků, které nejsou kompatibilní s baterií EN-EL15c.

- Vyvarujte se padělků baterií. Takové baterie neumožňují využití plného potenciálu fotoaparátu a může dojít k jejich přehřátí, vznícení, prasknutí nebo vytečení.
- Dobíjecí lithium-iontová baterie EN-EL15c je opatřena holografickým štítkem společnosti Nikon, který označuje, že jde o originální výrobek Nikon.



● Paměťové karty

- Paměťové karty mohou být po použití horké. Budte proto opatrní při jejich vyjímání z fotoaparátu.
- Neprovádějte následující úkony během formátování nebo záznamu, mazání či kopírování dat do počítače nebo jiného zařízení. Nedodržení těchto upozornění může vést ke ztrátě dat nebo k poškození fotoaparátu či karty.
 - Nevyjímejte ani nevkládejte paměťové karty.
 - Nevypínejte fotoaparát.
 - Nevyjímejte baterii.
 - Neodpojujte síťové zdroje.
- Nedotýkejte se kontaktů karty prsty ani kovovými předměty.
- Nepoužívejte nadměrnou sílu při manipulaci s paměťovými kartami. Nebudete-li dbát tohoto upozornění, může dojít k poškození karty.
- Paměťové karty neohýbejte a chraňte je před pádem a jinými silnými fyzickými rázy.
- Nevystavujte paměťové karty působení vody, tepla a přímého slunečního světla.
- Paměťové karty neformátujte v počítači.

☑ Než budete pořizovat snímky z důležité události

Než se pustíte do pořizování snímků z důležité události (jako je svatba), nebo než odjedete na dovolenou, pořídte několik zkušebních snímků a ujistěte se, že fotoaparát pracuje správně. Společnost Nikon nenese odpovědnost za škody nebo ztráty způsobené poruchou výrobku.

☑ Celoživotní vzdělávání

Součástí závazku společnosti Nikon zajistit trvalou podporu a informace k výrobkům jsou i průběžně aktualizované informace dostupné na následujících stránkách:

- **Pro uživatele v USA:** <https://www.nikonusa.com/>
- **Pro uživatele v Kanadě:** <https://www.nikon.ca/>
- **Pro uživatele v Mexiku:** <https://www.nikon.com.mx/>
- **Pro uživatele v Latinské Americe:**
<https://www.nikonamericalatina.com/>
- **Pro uživatele v Evropě:** <https://www.europe-nikon.com/support/>
- **Pro uživatele v Asii, Oceánii, na Středním východě a v Africe:**
<https://www.nikon-asia.com/>

Na těchto stránkách najdete nejnovější informace o výrobcích, tipy, odpovědi na časté otázky (FAQ) a obecné rady o digitální fotografii a zpracování obrazu. Další informace můžete získat u regionálního zastoupení společnosti Nikon. Kontaktní informace najdete na následující adrese:

<https://imaging.nikon.com/>

Součásti fotoaparátu

Tělo fotoaparátu

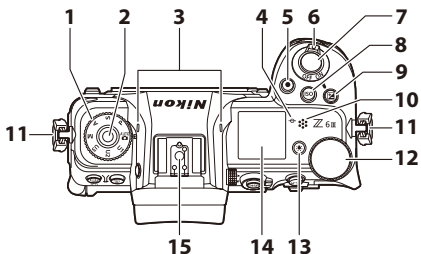

- | | |
|-----------------------------------------------------|-----------------------------------------------------------------|
| 1 Volič expozičních režimů | 10 Reproduktor |
| 2 Tlačítko aretace voliče expozičních režimů | 11 Očko pro upevnění popruhu |
| 3 Stereofonní mikrofon | 12 Hlavní příkazový volič |
| 4 Značka obrazové roviny (⇄) | 13 Tlačítko osvětlení (☼) |
| 5 Tlačítko záznamu videa | 14 Kontrolní panel |
| 6 Hlavní vypínač | 15 Sáňky pro upevnění příslušenství (volitelných blesků) |
| 7 Tlačítko spouště | |
| 8 Tlačítko citlivost ISO (ISO) | |
| 9 Tlačítko korekce expozice (☒) | |

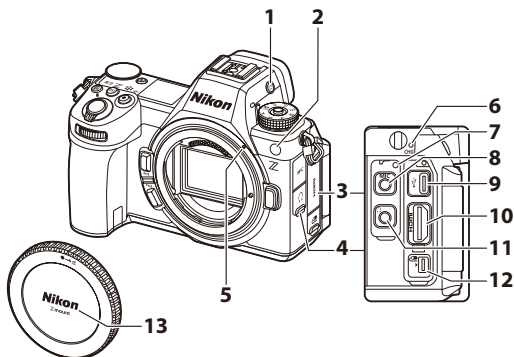

- | | |
|-------------------------------------------------------------------------------------------------|----------------------------------------------------------|
| 1 Tlačítko režimů monitoru (I□) | 6 Kontrolka nabíjení |
| 2 Pomocné světlo AF
Světlo předblesku proti
červeným očím
Kontrolka samospouště | 7 Díra se závitem pro svorku
kabelu HDMI/USB |
| 3 Krytka konektoru pro připojení
příslušenství a konektorů USB
a HDMI | 8 Konektor pro externí mikrofon/
linkový vstup |
| 4 Krytka konektorů mikrofonu
a sluchátek | 9 Konektor USB |
| 5 Montážní značka objektivu | 10 Konektor HDMI |
| | 11 Konektor pro sluchátka |
| | 12 Konektor pro připojení
příslušenství |
| | 13 Krytka těla |

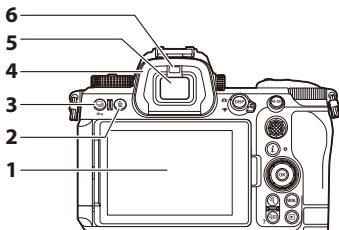

- | | |
|----------------------------------------|-------------------------------------|
| 1 Monitor | 4 Gumová očnice |
| 2 Tlačítko mazání (☒) | 5 Hledáček |
| 3 Tlačítko snímacích režimů (☐) | 6 Snímač pohledu do hledáčku |
| Tlačítko ochrany (O-M) | |

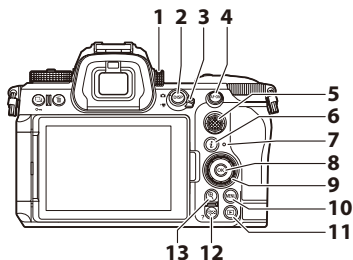

- | | |
|---------------------------------------------------|-------------------------------------------------------------------|
| 1 Volič dioptrické korekce | 9 Multifunkční volič |
| 2 Tlačítko DISP (DISP) | 10 Tlačítko MENU (MENU) |
| 3 Volič fotografování/video | 11 Tlačítko přehrávání (▶) |
| 4 Tlačítko AF-ON (AF-ON) | 12 Tlačítko zmenšení výřezu
snímku/tlačítko náhledů (📄) |
| 5 Pomocný volič | Tlačítko nápovědy (?) |
| 6 Tlačítko „i“ (i) | 13 Tlačítko zvětšení výřezu
snímku (📄) |
| 7 Kontrolka přístupu na
paměťovou kartu | |
| 8 Tlačítko OK (Ⓞ) | |

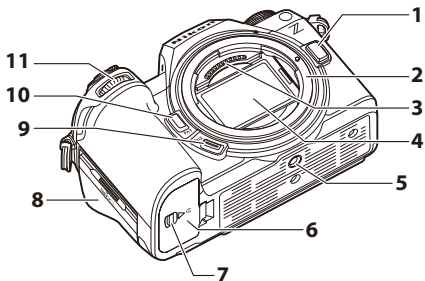

- | | |
|----------------------------------------------|------------------------------------------|
| 1 Tlačítko aretace bajonetu | 8 Krytka slotů pro paměťové karty |
| 2 Upevňovací bajonet | 9 Tlačítko Fn2 (Fn2) |
| 3 Kontakty CPU | 10 Tlačítko Fn1 (Fn1) |
| 4 Obrazový snímač | 11 Pomocný příkazový volič |
| 5 Stativový závit | |
| 6 Krytka prostoru pro baterii | |
| 7 Aretace krytky prostoru pro baterii | |

První kroky

Nasazení popruhu na krk

Chcete-li připevnit popruh na krk, postupujte podle níže uvedených kroků.

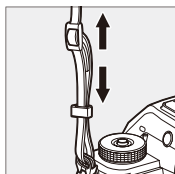
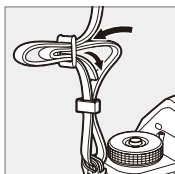
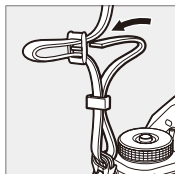
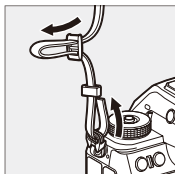

Vložení baterie

- Před vložení nebo vyjmutím baterie vypněte fotoaparát.
- Pomocí baterie stiskněte oranžovou aretaci baterie ke straně a zasuňte baterii tak daleko do prostoru pro baterii, až ji aretace zajistí na místě.

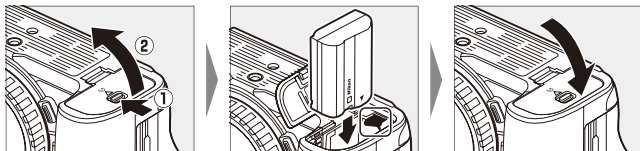

Vyjmutí baterie

Chcete-li vyjmout baterii, vypněte fotoaparát a otevřete krytku prostoru pro baterii. Stisknutím aretace baterie ve směru vyobrazeném šipkou uvolníte baterii a poté ji ručně vyjměte.

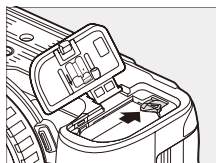

Stav baterie

- Stav baterie se zobrazuje při zapnutém fotoaparátu na obrazovce provozních informací a kontrolním panelu.

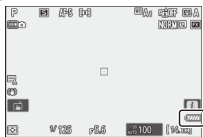







Monitor



Hledáček



Kontrolní panel

- Indikace stavu baterie se mění spolu s vybíjením baterie, počínaje symbolem  a pokračuje symboly , ,  a . Klesne-li kapacita baterie na hodnotu , přestaňte fotografovat a nabijte baterii nebo si připravte náhradní baterii.
- Pokud se zobrazí zpráva [**Spuštění závěrky je zakázáno. Nabijte baterii.**], vyměňte nebo nabijte baterii.

Časovač pohotovostního režimu

Fotoaparát využívá pro snížení vybíjení baterie časovač pohotovostního režimu. Není-li provedena žádná operace po dobu přibližně 30 sekund, časovač pohotovostního režimu doběhne a monitor, hledáček a kontrolní panel se vypnou. Několik sekund před vypnutím monitor a hledáček ztmavnou. Lze je znovu aktivovat namáčknutím tlačítka spouště do poloviny. Dobu nečinnosti před automatickým doběhnutím časovače pohotovostního režimu lze vybrat pomocí uživatelské funkce c3 [**Zpoždění automat. vypnutí**] > [**Časovač pohotovost. režimu**].

Nabití baterie

Dodanou dobíjecí lithium-iontovou baterii EN-EL15c před použitím nabijte. Baterii lze během jejího vložení do fotoaparátu nabíjet propojením fotoaparátu s volitelným síťovým zdrojem EH-8P pomocí dodávaného kabelu USB.

☑ **Upozornění: Použití baterií**

Přečtěte si a dodržujte varování a upozornění uvedená v kapitolách „Pro vaši bezpečnost“ (☐8) a „Péče o fotoaparát a baterii: Upozornění“ (☐52).

1 Vložte baterii (☐24).

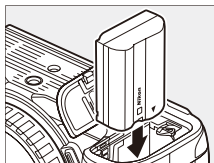

2 Poté, co se ujistíte, že je fotoaparát vypnutý, připojte jej pomocí dodávaného kabelu USB k volitelnému síťovému zdroji EH-8P (1).

Zapojte síťový zdroj do zásuvky elektrické sítě. Baterie se nabíjí při vypnutém fotoaparátu. Při zapojování a odpojování držte zástrčku přímo.

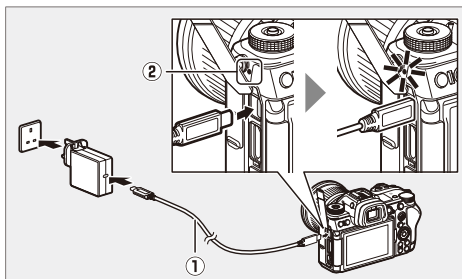

- Během nabíjení svítí žlutě kontrolka nabíjení na fotoaparátu (2). Po dokončení nabíjení se kontrolka vypne.
- Vybitá baterie se plně nabije za přibližně 2 hodiny a 30 minut.
- Po dokončení nabíjení odpojte kabel USB. Při odpojování kabelu od fotoaparátu držte konektor rovně.
- Tvar zástrčky se liší v závislosti na zemi nebo regionu prodeje.

☑ **Upozornění: Nabíjení**

- Ve fotoaparátu lze nabíjet pouze vložené baterie EN-EL15c a EN-EL15b. Baterie EN-EL15a lze nabíjet pomocí volitelné nabíječky baterií MH-25a.
 - Chyby nabíjení způsobené například zvýšenými teplotami fotoaparátu nebo pokusy o nabití baterie EN-EL15a jsou indikovány rychlým blikáním kontrolky nabíjení po dobu přibližně 30 sekund před jejím následným zhasnutím.
 - Po zhasnutí kontrolky nabíjení doporučujeme zapnout fotoaparát (nebo aktivovat časovač pohotovostního režimu) a ověřit si nabití baterie.
-

Tip: Napájení fotoaparátu

Pokud je vybrána možnost **[ON]** v položce **[Napájení pomocí USB]** v menu nastavení při propojení fotoaparátu s volitelným síťovým zdrojem EH-8P, je fotoaparát v zapnutém stavu napájen.

- Napájení fotoaparátu probíhá pouze tehdy, je-li vložena baterie.
- V případě napájení fotoaparátu pomocí externího zdroje se baterie nenabíjí.

Tip: Napájení z počítače pomocí USB a nabíjení baterie

Počítače připojené pomocí USB mohou napájet fotoaparát nebo nabíjet baterii.

- Počítač poskytuje napájení pouze v zapnutém stavu. Pokud se počítač přepne do režimu spánku, nabíjení se pozastaví. Obnoví se opět po ukončení režimu spánku počítače.
 - Pro nabíjení nepřipojujte počítač pomocí USB rozbočovače nebo klávesnice. Připojte jej přímo k fotoaparátu.
 - Skutečná doba nabíjení může být v závislosti na typu a specifikacích konektoru USB počítače delší.
 - V závislosti na modelu a specifikacích výrobku nemohou některé počítače napájet fotoaparát nebo nabíjet baterii.
-

Vložení paměťových karet

Fotoaparát je vybaven dvěma sloty pro paměťovou kartu: slotem pro jednu paměťovou kartu CFexpress nebo XQD (1) a slotem pro jednu paměťovou kartu SD (2). Celkem lze tedy vložit dvě karty současně, od každého typu jednu.

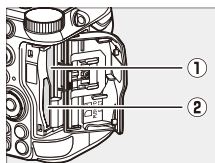

- Před vložením nebo vyjmutím paměťových karet vypněte fotoaparát.
- Paměťovou kartu uchopte ve vyobrazené orientaci a rovně ji zasuňte tak daleko do slotu, až zaklapne do aretované polohy.

- Paměťové karty CFexpress a XQD:

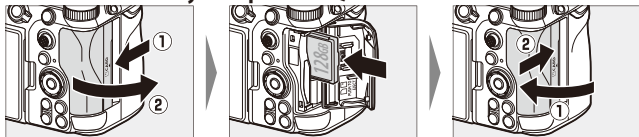

- Paměťové karty SD:

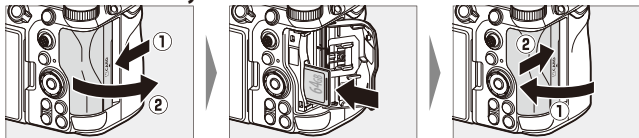

- Pokud se jedná o první použití karty ve fotoaparátu, naformátujte ji pomocí položky [**Formátování paměťové karty**] v menu nastavení.

Počet zbývajících snímků

- Na obrazovce provozních informací a kontrolním panelu se zobrazuje počet snímků, které lze pořídit při aktuálních nastaveních.
- Hodnoty nad 1 000 jsou zaokrouhleny na nejbližší stovku dolů. Například hodnoty mezi 8 000 a 8 099 jsou zobrazeny jako 8,0 k.

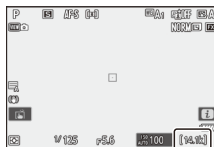

- Nejsou-li vloženy žádné paměťové karty, zobrazí se indikace [-E-].
- Jsou-li vloženy dvě paměťové karty, zobrazuje fotoaparát pouze počet snímků zbývajících na jedné kartě. Zobrazení počtu snímků zbývajících na paměťové kartě závisí na níže uvedených nastaveních fotoaparátu.
 - Pokud je vybrána možnost [**Přeplnění**] v položce [**Funkce doplňkového slotu**] v menu fotografování, zobrazí se počet snímků zbývajících na kartě, na kterou je zaznamenán snímek.
 - Pokud je vybrána jiná možnost než [**Přeplnění**] v položce [**Funkce doplňkového slotu**] v menu fotografování, zobrazuje se počet snímků zbývajících na kartě s nejmenším dostupným prostorem.

Tip: Spínač ochrany proti zápisu

- Paměťové karty SD jsou vybaveny spínačem ochrany proti zápisu. Posunutím spínače do polohy „lock“ se znemožní zápis na paměťovou kartu pro ochranu již přítomných dat.



- Při vložení karty chráněné proti zápisu se na obrazovce provozních informací zobrazí indikace „--“ a varování [**Card**].
- Pokud se pokusíte spustit závěrku, zatímco je vložena karta chráněná proti zápisu, zobrazí se varování a snímek nebude zaznamenán. Před pokusem o pořízení nebo vymazání snímků odblokujte paměťovou kartu.

Tip: Ikony slotů

Umístění aktuálního snímku je indikováno symbolem v levém dolním rohu obrazovky přehrávání.

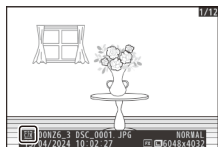

Vyjmutí paměťových karet

Poté, co se ujistíte, že nesvítí kontrolka přístupu na paměťovou kartu, vypněte fotoaparát, otevřete krytku slotů pro paměťové karty a stisknutím uvolněte kartu (1). Kartu lze poté ručně vyjmout (2).

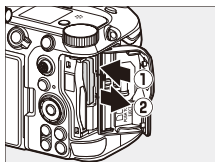

☑ Varování před vysokou teplotou

Pokud se fotoaparát zahřeje na vysokou teplotu, může se na obrazovce provozních informací zobrazit varování před vysokou teplotou (20).

- Mějte na paměti, že tělo fotoaparátu, baterie a paměťová karta mohou být během zobrazení varování před vysokou teplotou (20) horké.
 - Před vyjmutím paměťových karet z fotoaparátu vyčkejte, dokud varování nezmizí ze zobrazovače. Pokusíte-li se vyjmout paměťové karty ihned, může dojít k popálení nebo k pádu a poškození karet.
-

Nasazení objektivu

- Fotoaparát lze používat s objektivy s bajonetem Nikon Z. Více informací o objektivě získáte v dokumentaci k objektivu dostupné v centru stahování Nikon.
- Pro ilustrační účely je v tomto dokumentu obecně používán objektiv NIKKOR Z 24–70 mm f/4 S.
- Buďte opatrní, abyste zamezili vnikání prachu do fotoaparátu.
- Před nasazením objektivu zkontrolujte, jestli je fotoaparát vypnutý.
 - Sejměte krytku těla fotoaparátu (①, ②) a zadní krytku objektivu (③, ④).

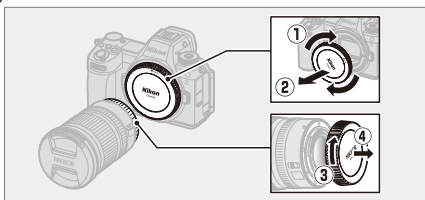

- Vyrovnějte montážní značky na fotoaparátu (⑤) a objektivu (⑥).
Nedotýkejte se obrazového snímače ani kontaktů objektivu.

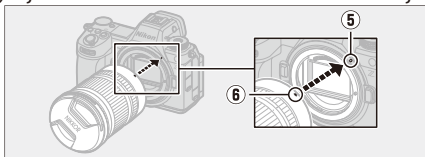

- Otočte objektivem tak daleko ve vyobrazeném směru, až zaklapne do aretované polohy (7).



- Před fotografováním sejměte přední krytku objektivu.

✓ Objektivy s bajonetem Nikon F

- Před použitím objektivů s bajonetem Nikon F nezapomeňte nasadit na fotoaparát adaptér bajonetu FTZ II/FTZ (dostupný samostatně).
 - Pokus o přímé nasazení objektivů s bajonetem Nikon F na fotoaparát může způsobit poškození objektivu nebo obrazového snímače.
-

Sejmutí objektivu

- Po vypnutí fotoaparátu stiskněte a držte tlačítko aretace bajonetu (1) a současně otáčejte objektivem ve vyobrazeném směru (2).
- Po sejmutí objektivu nasadte krytku objektivu a krytku těla fotoaparátu.

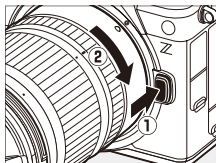

Otevření monitoru

Monitor opatrně otočte bez použití síly.

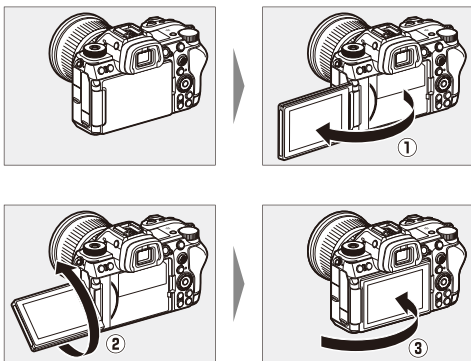



Nastavení fotoaparátu

Zapněte fotoaparát, vyberte jazyk a nastavte hodiny. Před prvním použitím fotoaparátu vyberte pomocí níže uvedených kroků jazyk a časové pásmo a nastavte hodiny, aby byly pořizované snímky ukládány spolu se správnými údaji o datu a čase.

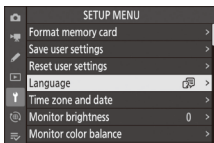
- 1 Stiskněte tlačítko MENU, v menu nastavení vyberte položku [Language] (Jazyk) a stiskněte tlačítko .**



- 2 Vyberte jazyk.**

Stisknutím tlačítek  a  vyberte požadovaný jazyk a stiskněte tlačítko  (dostupnost jazyků se mění v závislosti na zemi nebo regionu zakoupení fotoaparátu).

- 3 Vyberte položku [Časové pásmo a datum] a stiskněte tlačítko .**

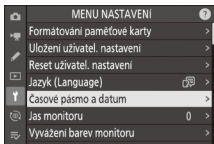

4 Vyberte časové pásmo.

- Na obrazovce [**Časové pásmo a datum**] vyberte položku [**Časové pásmo**].
- Na obrazovce se zobrazí vybraná města ve zvoleném časovém pásmu a rozdíl mezi zvoleným časovým pásmem a časem UTC.
- Na obrazovce [**Časové pásmo**] vyberte časové pásmo a stiskněte tlačítko **OK**.

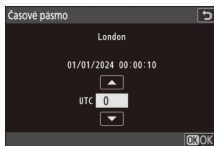

5 Zapněte nebo vypněte letní čas.

- Na obrazovce [**Časové pásmo a datum**] vyberte položku [**Letní čas**].
- Vyberte [**ON**] (letní čas zapnutý) nebo [**OFF**] (letní čas vypnutý).
- Výběrem možnosti [**ON**] se posune čas o hodinu dopředu; chcete-li funkci zrušit, vyberte možnost [**OFF**].

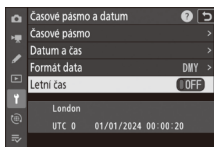

6 Nastavte hodiny.

- Na obrazovce [**Časové pásmo a datum**] vyberte položku [**Datum a čas**].
- Po použití multifunkčního voliče pro nastavení hodin na datum a čas ve vybraném časovém pásmu na obrazovce [**Datum a čas**] (mějte na paměti, že fotoaparát využívá 24hodinový čas) stiskněte tlačítko **OK**.

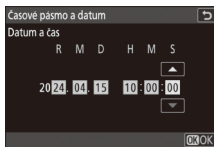

7 Vyberte formát data.

- Na obrazovce [**Časové pásmo a datum** a datum] vyberte položku [**Formát data**].
- Vyberte požadované pořadí zobrazení data (rok, měsíc a den) a stiskněte tlačítko **OK**.

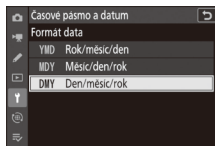

8 Ukončete menu.

Lehkým namáčknutím tlačítka spouště do poloviny se vraťte do režimu fotografování.



Symbol ⓘ

Blikající symbol ⓘ na obrazovce provozních informací indikuje, že hodiny fotoaparátu byly resetovány. Datum a čas záznamu u nových snímků nebudou správné; pro nastavení hodin na správné hodnoty času a data použijte položku [**Časové pásmo a datum**] > [**Datum a čas**] v menu nastavení. Hodiny fotoaparátu jsou napájeny nezávislou baterií. Baterie hodin se nabíjí, když je do fotoaparátu vložena hlavní baterie. Nabíjení baterie trvá přibližně 2 dny. Jakmile je baterie nabita, postačí k napájení hodin po dobu přibližně jednoho měsíce.

Základy fotografování a přehrávání

Fotografování (režim ^{AUTO})

Režim ^{AUTO} (auto) lze použít pro jednoduché fotografování typu „zaměř a stiskni“.

Objektivy s teleskopickým tubusem

Objektivy s teleskopickým tubusem je třeba před použitím vysunout. Otáčejte zoomovým kroučkem vyobrazeným způsobem tak daleko, dokud objektiv nezaklapne ve vysunutou polohu.

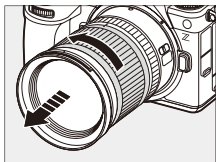

- 1** Otočením voliče fotografování/ videa do polohy  vyberte režim fotografování.

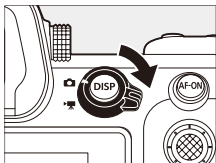

- 2** Podržte stisknuté tlačítko aretace voliče expozičních režimů na horní straně fotoaparátu a otočte volič expozičních režimů do polohy AUTO (^{AUTO} )

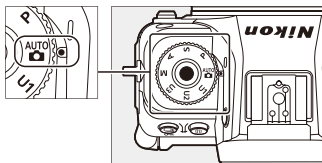

3 Připravte si fotoaparát.

Uchopte grip fotoaparátu pravou rukou a podepřete tělo fotoaparátu nebo objektiv levou rukou za současného přitisknutí loktů k tělu.



Orientace na šířku
(krajina)



Orientace na výšku
(portrét)

4 Vytvořte kompozici snímku.

- Na obrazovce provozních informací vytvořte kompozici snímku.
- Tváře osob detekované fotoaparátem jsou označeny bílým rámečkem označujícím zaostřovací pole. Pokud fotoaparát detekuje oči objektu, zobrazí se zaostřovací pole na jednom nebo druhém oku osoby.

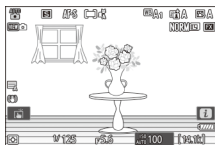

5 Chcete-li zaostřit, namáčkněte tlačítko spouště do poloviny (tj. stiskněte lehce tlačítko spouště do místa, kde je stisknuto do poloviny).



- Zaostřovací pole se při zaostření fotoaparátu zobrazí zeleně.
- Pokud je objekt špatně osvětlený, může se rozsvítit pomocné světlo AF jako pomůcka automatického zaostřování.
- Zaostřit můžete rovněž stisknutím tlačítka **AF-ON**.
- Pokud fotoaparát není schopen zaostřit, bliká červená indikace rozostření.

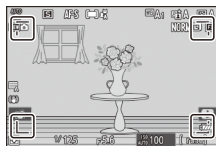
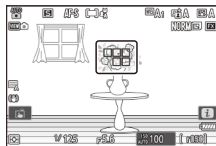

- Zaostřovací pole se zbarví zeleně, pokud je fotoaparát schopen zaostřit po rozpoznání tváře nebo očí portrétované osoby. Pokud fotoaparát není schopen zaostřit, bliká zaostřovací pole červeně.

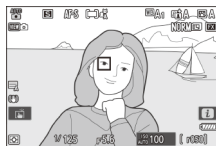

6 Anž byste zvedli prst z tlačítka spouště, stiskněte tlačítko zbývající část jeho chodu až na doraz pro expozici snímku.



☑ Pomocné světlo AF

SVÍTÍCÍ pomocné světlo AF nezakrývejte.



☑ Upozornění: Fotografování

- Na obrazovce provozních informací si můžete všimnout následujících jevů. Tyto jevy se zobrazí rovněž na všech snímcích pořízených fotoaparátem:
 - blikání či proužky u scén osvětlených světelnými zdroji, jaké představují například zářivky a rtuťové nebo sodíkové výbojky,
 - zkreslení při pohybu (jednotlivé objekty, jako jsou vlaky nebo automobily pohybující se napříč záběrem, mohou být zkreslené, resp. může dojít ke zkreslení celého obrazového pole při horizontálním panoramování fotoaparátem),
 - zubaté obrysy, falešné barvy, moaré, světlé skvrny nebo
 - světlé oblasti nebo proužky u scén osvětlených blikajícími reklamními poutači či jinými přerušovanými zdroji světla, resp. u objektů osvětlených bleskem nebo jiným jasným a krátkodobým zdrojem světla.
- Mějte na paměti, že při použití tlačítka  pro zvětšení obrazu záběru objektivu se může zobrazit šum (náhodně rozmístěné jasné zbarvené pixely, závoj nebo proužky).
- Během fotografování nemiřte fotoaparátem do slunce a jiných silných zdrojů světla. Nebudete-li dbát tohoto upozornění, může dojít k poškození vnitřních obvodů fotoaparátu.

☑ Kontrolka přístupu na paměťovou kartu

V průběhu zaznamenávání snímku svítí kontrolka přístupu na paměťovou kartu.
Nevyjímejte paměťovou kartu ani baterii.

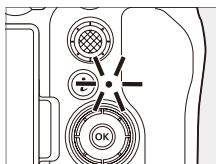

Tip: Expozice dotykem

Expozici snímku lze provést rovněž dotykem na monitoru. Dotykem v místě objektu zaostříte a zdvihnutím prstu spustíte závěrku.

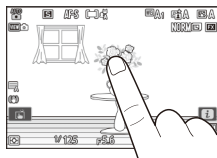

Záznam videí (režim ^{AUTO})

Režim ^{AUTO} (auto) lze použít pro jednoduchý záznam videa typu „zaměř a stiskni“.

1 Otočením voliče fotografování/videa do polohy vyberte režim videa.

Mějte na paměti, že při nastavení fotoaparátu do režimu videa nelze použít volitelné blesky.

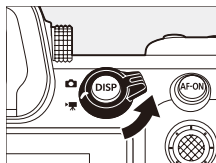

2 Podržte stisknuté tlačítko aretace voliče expozičních režimů na horní straně fotoaparátu a otočte volič expozičních režimů do polohy ^{AUTO} ()

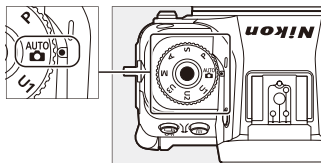

3 Stisknutím tlačítka záznamu videa zahajte záznam.

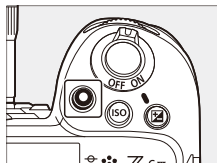

- Zobrazí se indikace záznamu a okraje obrazovky provozních informací zčervenají. Na zobrazovači se rovněž ukazuje zbývající doba, tedy jinými slovy přibližné množství nové stopáže, kterou lze zaznamenat na paměťovou kartu.

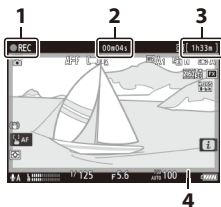

- 1 Indikace záznamu
- 2 Doba záznamu videa (délka zaznamenané stopáže)
- 3 Dostupná doba záznamu
- 4 Indikace záznamu (červený rámeček)

- Fotoaparát lze během záznamu přeostrřit stisknutím tlačítka **AF-ON**.
- Zvuk je zaznamenán prostřednictvím vestavěného mikrofonu. Během záznamu nezakrývejte mikrofon.
- Zaostřit lze rovněž klepnutím na objekt na monitoru.

4 Opětovným stisknutím tlačítka záznamu videa ukončete záznam.

✓ Kontrolka přístupu na paměťovou kartu

V průběhu zaznamenávání videa svítí kontrolka přístupu na paměťovou kartu.
Nevyjímejte paměťovou kartu ani baterii.

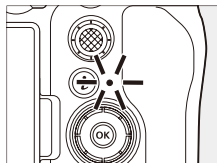

☑ Symbol

Symbol  značí, že nelze zaznamenávat videa.

☑ Upozornění: Záznam videí

- Záznam videa se automaticky ukončí:
 - při dosažení maximální délky,
 - při vybití baterie,
 - při výběru jiného expozičního režimu,
 - při přepnutí režimů pomocí voliče fotografování/videa,
 - při sejmutí objektivu, resp.
 - při nárůstu teploty uvnitř fotoaparátu.
- Zvuky vydávané fotoaparátem mohou být slyšitelné v zaznamenané stopě:
 - během automatického zaostřování,
 - během redukce vibrací,
 - při použití motorického nastavení clony nebo
 - při použití motorického zoomování.

☑ Varování před vysokou teplotou

Pokud se během záznamu videa fotoaparát zahřeje na vysokou teplotu, může se na obrazovce provozních informací zobrazit varování před vysokou teplotou (.

- Mějte na paměti, že tělo fotoaparátu, baterie a paměťová karta mohou být během zobrazení varování před vysokou teplotou () horké.
- Před vyjmutím paměťových karet z fotoaparátu vyčkejte, dokud varování nezmizí ze zobrazovače. Pokusíte-li se vyjmout paměťové karty ihned, může dojít k popálení nebo k pádu a poškození karet.



☑ **Upozornění: Záznam videa**

- Na obrazovce provozních informací si můžete všimnout následujících jevů. Tyto jevy se zobrazí rovněž na veškeré stopáži pořízené fotoaparátem:
 - blikání či proužky u scén osvětlených světelnými zdroji, jaké představují například zářivky a rtuťové nebo sodíkové výbojky,
 - zkreslení při pohybu (jednotlivé objekty, jako jsou vlaky nebo automobily pohybující se napříč záběrem, mohou být zkreslené, resp. může dojít ke zkreslení celého obrazového pole při horizontálním panorámování fotoaparátem),
 - zubaté obrysy, falešné barvy, moaré nebo světlé skvrny,
 - světlé oblasti nebo proužky u scén osvětlených blikajícími reklamními poutači či jinými přerušovanými zdroji světla, resp. u objektů osvětlených bleskem nebo jiným jasným a krátkodobým zdrojem světla,
 - blikání obrazu při použití motorického nastavení clony během záznamu videa.
 - Mějte na paměti, že při použití tlačítka  pro zvětšení obrazu záběru objektivu se může zobrazit šum (náhodně rozmístěné jasně zbarvené pixely, závoj nebo proužky).
 - Při záznamu nemiřte fotoaparátem do slunce ani do jiných silných zdrojů světla. Nebudete-li dbát tohoto upozornění, může dojít k poškození vnitřních obvodů fotoaparátu.
-

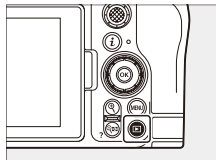

Přehrávání

Stisknutím tlačítka  se zobrazí snímky a videa po jejich pořízení na monitoru nebo v hledáčku.

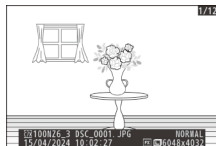

- Stisknutím tlačítek  a  nebo rychlým pohybem prstu doleva nebo doprava se zobrazí další snímky.



- Video jsou označena symbolem  v levém horním rohu zobrazovače. Klepnutím na symbol  na zobrazovači nebo stisknutím tlačítka  se spustí přehrávání.

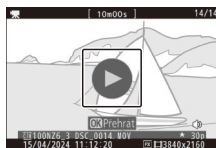

- Chcete-li ukončit přehrávání a vrátit se do režimu fotografování, namáčkněte tlačítko spouště do poloviny.

Řešení možných problémů

Před kontaktováním zákaznické podpory

Problémy s fotoaparátem můžete být schopni vyřešit pomocí níže uvedených kroků. Před kontaktováním prodejce nebo autorizovaného servisu Nikon zkontrolujte tento seznam.

1 Zkontrolujte seznam běžných problémů.

Běžné problémy a jejich řešení jsou uvedeny v části řešení možných problémů v dokumentu *Referenční příručka*.

2 Vypněte fotoaparát a vyjměte baterii, vyčkejte přibližně jednu minutu, znovu vložte baterii a zapněte fotoaparát.

☑ Fotoaparát může po fotografování pokračovat v zápisu dat na paměťovou kartu. Před vyjmutím baterie proto alespoň minutu vyčkejte.

3 Vyhledejte webové stránky společnosti Nikon.

- Informace o podpoře a odpovědi na časté otázky naleznete na webových stránkách pro vaši zemi nebo region (☐17).
- Chcete-li si stáhnout nejnovější firmware pro fotoaparát, navštivte webovou stránku:
<https://downloadcenter.nikonimglib.com/>

4 Kontaktujte autorizovaný servis Nikon.

Technické informace

Péče o fotoaparát

Dlouhodobé skladování

Nebudete-li výrobek delší dobu používat, vyjměte baterii. Před vyjmutím baterie se přesvědčte, že je fotoaparát vypnutý.

Neskladujte fotoaparát na místech, která:

- jsou špatně větraná nebo vystavená vlhkosti nad 60 %,
- se nacházejí v blízkosti zařízení produkujících silná elektromagnetická pole, jako jsou televizory nebo radiopřijímače, resp.
- jsou vystavená působení teplot nad 50 °C nebo pod -20 °C.

Upozornění: Použití fotoaparátu

● Zabraňte pádu přístroje

Zabraňte pádu fotoaparátu a objektivu a nevystavujte je působení úderů. Výrobek se může poškodit, pokud je vystaven silným nárazům nebo vibracím.

● Výrobek udržujte v suchu

Fotoaparát udržujte v suchu. Vytvoření koroze na vnitřních mechanismech v důsledku vody uvnitř fotoaparátu může vést nejen k nákladné opravě, ale i k neopravitelnému poškození výrobku.

● Vyvarujte se náhlých změn teploty

Přenesení fotoaparátu z teplého do chladného prostředí nebo naopak může způsobit výskyt škodlivé kondenzační vlhkosti na vnitřních i vnějších částech fotoaparátu. Před přemístěním fotoaparátu mezi prostředím s různými teplotami proto umístěte fotoaparát do utěsněné brašny nebo plastového pouzdra. Fotoaparát lze vyjmout z brašny nebo pouzdra po uplynutí doby potřebné pro jeho přizpůsobení nové teplotě.

● Výrobek udržujte mimo dosah silných magnetických polí

Statický náboj nebo magnetická pole vzniklá působením zařízení, jako jsou rádiové vysílače, mohou narušovat činnost monitoru, poškodit data uložená na paměťové kartě nebo ovlivnit vnitřní obvody výrobku.

● Platební karty a podobná magnetická úložná zařízení udržujte mimo fotoaparát a objektiv

Může dojít k poškození dat uložených na magnetických paměťových zařízeních.

● Nenechávejte objektiv namířený do slunce

Neponechávejte objektiv namířený do slunce nebo jiného silného světelného zdroje. Intenzivní světlo může poškodit obrazový snímač nebo způsobit závoj či „vypálení“. Snímky pořízené fotoaparátem mohou vykazovat rovněž efekt bílého závoje.

● **Lasery a jiné silné zdroje světla**

Nesměřujte lasery a jiné extrémně silné zdroje světla na objektiv, mohlo by dojít k poškození obrazového snímače fotoaparátu.

● **Před vyjmutím nebo odpojením zdroje energie výrobek vypněte**

Vyjmutím nebo odpojením zdroje energie při zapnutém fotoaparátu může dojít k poškození výrobku. Zvláštní opatrnosti je třeba dbát, aby nedošlo k vyjmutí nebo odpojení zdroje energie během záznamu či mazání snímků.

● **Čištění**

Při čištění těla fotoaparátu nejprve ofukovacím balónkem odstraňte prach a nečistoty a poté tělo opatrně otřete měkkým, suchým hadříkem. Po použití fotoaparátu na pláži nebo u mořského pobřeží otřete jakékoli usazeniny soli nebo písku měkkým hadříkem lehce navlhčeným v pitné vodě a poté fotoaparát pečlivě vysušte. V ojedinělých případech může způsobit statická elektřina zesvětlení nebo ztmavnutí zobrazovačů LCD; nejedná se o poruchu. Zobrazení se zakrátko vrátí zpět do normálu.

● **Čištění objektivu a hledáčku**

Tyto skleněné součásti jsou velmi snadno poškoditelné: k odstranění prachu a nečistot používejte ofukovací balónek. Pokud používáte aerosolový čistič (stlačený vzduch ve spreji), držte nádobku svisle, abyste zabránili potřísnění přístroje kapalinou, která by mohla poškodit optické členy. Otisky prstů a jiné skvrny odstraňte z objektivu nanesením malého množství čisticí kapaliny na objektivu na měkký hadřík a opatrným otřením objektivu.

● **Nedotýkejte se obrazového snímače**

Za žádných okolností nevyvíjejte tlak na obrazový snímač, nedotýkejte se ho čistícími nástroji, ani jej nevystavujte silnému tlaku vzduchu z ofukovacího balónku. Tyto činnosti mohou mít za následek poškrábání nebo jiné poškození obrazového snímače.

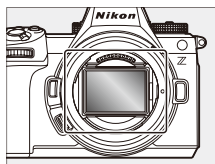

● **Kontakty objektivu**

Kontakty objektivu udržujte v čistotě. Nedotýkejte se jich prsty.

● **Výrobek skladujte na dobře větraném místě**

Abyste zabránili tvorbě mikroorganismů a plísní, skladujte fotoaparát na suchém, dobře větraném místě. Fotoaparát neukládejte společně s přípravky proti molům, jako je naftalín nebo kafr, v blízkosti zařízení produkujících silná elektromagnetická pole, ani na místech, kde by mohl být vystaven příliš vysokým teplotám, například v blízkosti topného tělesa nebo v uzavřené vozidle za horkého dne. Nebudete-li dbát tohoto upozornění, může dojít k poruše výrobku.

● **Dlouhodobé skladování**

Abyste zamezili poškození výrobku například kapalinou uniklou z baterie, vyjměte baterii v případě, že výrobek nebudete delší dobu používat. Fotoaparát vložte do plastového sáčku obsahujícího hygroskopickou látku. Fotoaparát však nekládejte do plastového sáčku v koženkovém pouzdru, protože by mohlo dojít k narušení materiálu pouzdra. Baterii uložte na chladném, suchém místě. Mějte na paměti, že hygroskopická látka postupně ztrácí schopnost pohlcovat vlhkost, a v pravidelných intervalech provádějte její výměnu. Abyste zabránili tvorbě mikroorganismů a plísní, vyjměte fotoaparát alespoň jednou za měsíc z místa uskladnění, vložte baterii a několikrát spusťte závěrku.

● Monitor/hledáček

- Monitor a hledáček jsou konstruovány s extrémně vysokou přesností; minimálně 99,99 % pixelů je funkčních a ne více než 0,01 % jich chybí nebo jsou defektní. Z toho důvodu mohou tyto zobrazovače obsahovat pixely, které trvale svítí (bílé, červené, modré nebo zelené) nebo trvale nesvítí (černé). Tento jev neznámá závadu. Snímky pořízené fotoaparátem nejsou ovlivněny. Tuto věc je třeba chápat jako fakt.
- Snímky na monitoru mohou být na jasném světle špatně viditelné.
- Na monitor nevyvíjejte příliš velký tlak. Mohlo by dojít k jeho poruše nebo poškození. Prach a nečistoty lze odstranit ofukovacím balónekem. Usazené nečistoty lze odstranit otřením monitoru měkkým hadříkem nebo jelenicovou kůží. Dojde-li k poškození monitoru, dejte pozor, abyste se neporanili střepey z krycího skla. Dávejte pozor, aby se tekuté krystaly z monitoru nedostaly do styku s pokožkou a nevnikly do očí nebo úst.
- Pokud zaznamenáte při tvorbě kompozice snímků pomocí hledáčku libovolné z následujících příznaků, přestaňte hledáček používat a vyčkejte odeznění příznaků:
 - nevolnost, bolest oka, únava oka,
 - závrať, bolest hlavy, ztuhlost krku nebo ramen,
 - nejistota nebo ztráta koordinace ruky a oka, nebo
 - cestovní nevolnost.
- Zobrazení může při sériovém snímání rychle blikat. Sledování blikajícího obrazu může způsobit, že se nebudete cítit dobře. V takovém případě přestaňte fotoaparát používat a vyčkejte odeznění příznaků.

● Silné zdroje světla a objekty v protisvětle

V ojedinělých případech se na snímcích obsahujících silné zdroje světla nebo objekty v protisvětle může vyskytnout šum ve formě proužků.

● Obrazovka fotografování a přehrávání

Při použití volby [HLG] pro režim tonality mohou obrazovky fotografování a přehrávání na monitoru a v hledáčku fotoaparátu obsahovat „šum“ ve formě náhodně rozmístěných jasně zbarvených pixelů, závoj nebo proužky, resp. nemusí přesně reprodukovat nejvyšší jasy a barvy s vysokou sytostí. Kromě toho může být na monitoru nebo v hledáčku fotoaparátu patrná při zobrazení snímků na celé obrazovce nepravidelná tonalita, snímky samotné však nejsou ovlivněny. Pro přesnou reprodukci barevných odstínů použijte monitory, počítače, operační systémy, aplikace a další vybavení kompatibilní s HLG.

✔ **Upozornění: Likvidace paměťových zařízení**

Vezměte na vědomí, že vymazání snímků nebo naformátování paměťových karet či jiných paměťových zařízení nezpůsobí kompletní vymazání obrazových dat. Vymazané soubory lze v některých případech obnovit z vyřazených paměťových zařízení pomocí komerčně dostupného softwaru, což může potenciálně vést ke zneužití osobních údajů. Zajištění ochrany těchto údajů je výhradně v odpovědnosti uživatele.

Před likvidací paměťového zařízení (resp. přenosem vlastnictví tohoto zařízení na jinou osobu) vymažte všechna data pomocí komerčního softwaru pro mazání dat, případně zařízení naformátujte a posléze zcela zaplňte neutrálními snímky neobsahujícími soukromé informace (např. snímky prázdné oblohy). Při fyzické likvidaci paměťových zařízení je třeba dávat pozor, aby nedošlo ke zranění.

Před likvidací fotoaparátu nebo před převodem jeho vlastnictví na jinou osobu je třeba použít položku [**Reset všech nastavení**] v menu nastavení fotoaparátu pro vymazání nastavení sítě a dalších osobních informací.

Upozornění: Použití baterií

● Bezpečnostní opatření pro použití

- Při nesprávné manipulaci s bateriemi může dojít k jejich vytečení nebo roztržení a následnému zkorodování výrobku. Při manipulaci s bateriemi dodržujte následující opatření:
 - Před výměnou baterie výrobek vypněte.
 - Baterie mohou být po delším používání horké.
 - Udržujte kontakty baterie v čistotě.
 - Používejte pouze baterie schválené pro použití v tomto zařízení.
 - Baterie nezkratujte a nerozebírejte, ani je nevystavujte ohni nebo nadměrným teplotám.
 - Pokud není baterie vložena ve fotoaparátu nebo nabíječe, opatřete ji krytkou kontaktů.
- Je-li baterie horká, např. ihned po použití, nechte ji před nabitím vychladnout. Pokud se pokusíte nabít baterii se zvýšenou vnitřní teplotou, ovlivní to její výkonnost a baterie se může nabít pouze částečně nebo vůbec ne.
- Nebudete-li baterii delší dobu používat, vyjměte ji z fotoaparátu a uložte ji na chladném a suchém místě s okolní teplotou v rozmezí 15 °C až 25 °C. Vyvarujte se extrémně chladných míst.
- Dlouhodobě skladované baterie je třeba minimálně jednou za rok nabít na přibližně 50 % jejich kapacity. Baterii před uložením zpět do skladovacího místa nenabíjejte na 100 % její kapacity. Zcela vybitá baterie se nabije na přibližně 50 % své kapacity za přibližně polovinu doby potřebné pro její nabití na 100 % kapacity.
- Pokud baterii nepoužíváte, vyjměte ji z fotoaparátu nebo nabíječky. Fotoaparát a nabíječka spotřebovávají i ve vypnutém stavu malé množství energie a baterie by se mohla vybit tak dalece, že by již nebylo možné ji znovu nabít.

- Baterii nepoužívejte při okolních teplotách pod $-10\text{ }^{\circ}\text{C}$ a nad $40\text{ }^{\circ}\text{C}$. Nebudete-li dbát tohoto upozornění, může dojít k poškození baterie nebo ke snížení její výkonnosti. Baterii nabíjejte ve vnitřních prostorách při okolní teplotě v rozmezí $5\text{ }^{\circ}\text{C}$ – $35\text{ }^{\circ}\text{C}$. Baterie se nenabije, pokud je její teplota pod $0\text{ }^{\circ}\text{C}$ nebo nad $60\text{ }^{\circ}\text{C}$.
- Kapacita baterie klesá a doby nabíjení se mohou prodlužovat při teplotách baterie v rozmezí $0\text{ }^{\circ}\text{C}$ až $15\text{ }^{\circ}\text{C}$ a $45\text{ }^{\circ}\text{C}$ až $60\text{ }^{\circ}\text{C}$.
- Baterie obecně vykazují pokles kapacity za nízkých okolních teplot. I nové baterie nabité při teplotách pod přibližně $5\text{ }^{\circ}\text{C}$ mohou vykazovat dočasný nárůst v indikaci stáří baterie v položce **[Informace o baterii]** v menu nastavení z „0“ na „1“, ale tato indikace se po nabití baterie při teplotě okolo $20\text{ }^{\circ}\text{C}$ nebo vyšší znovu vrátí do normálu.
- Kapacita baterie klesá za nízkých teplot. Změna kapacity baterie s teplotou se odráží na indikaci stavu baterie ve fotoaparátu. Výsledkem je, že indikace baterie může vykazovat pokles kapacity s klesající teplotou, i když je baterie plně nabitá.
- Baterie mohou být po použití horké. Buďte proto opatrní při jejich vyjímání z fotoaparátu.

● **Baterie před použitím nabijte**

Před použitím baterii nabijte. Dodávaná baterie není při dodání plně nabitá.

● **Připravte si náhradní baterie**

Před fotografováním si připravte náhradní baterii a ujistěte se, že je plně nabitá. V závislosti na místě, kde se nacházíte, může být obtížné rychle zakoupit náhradní baterie.

● **Za chladných dnů mějte k dispozici plně nabité náhradní baterie**

Částečně nabité baterie nemusí za chladných dnů pracovat. Za chladného počasí nabijte baterii před použitím a další uchovávejte na teplém místě, přepravenou na výměnu podle potřeby. Jakmile se chladné baterie ohřejí, získají zpět část své původní kapacity.

● **Stav baterie**

- Opakované zapínání a vypínání fotoaparátu při zcela vybité baterii zkracuje životnost baterie. Zcela vybité baterie je nutné před použitím nabít.
- Pokud zaznamenáte výrazné zkrácení doby, po kterou si plně nabitá baterie uchovává při používání za pokojové teploty svou kapacitu, znamená to, že je třeba baterii vyměnit. Zakupte novou dobíjecí baterii.

● **Nepokoušejte se nabíjet plně nabité baterie**

Dlouhodobé přebíjení baterie vede k postupnému snižování její kapacity.

● **Recyklace použitých baterií**

Dobíjecí baterie recyklujte v souladu s místními předpisy, přičemž nejprve izolujte kontakty lepicí páskou.

Ochranné známky a licence

- CFexpress je ochranná známka společnosti CompactFlash Association v USA a dalších zemích.
- NVM Express je ochranná známka nebo registrovaná ochranná známka společnosti NVM Express Inc.
- XQD je ochranná známka společnosti Sony Corporation.
- Loga SD, SDHC a SDXC jsou ochranné známky společnosti SD-3C, LLC.
- Windows je registrovaná ochranná známka nebo ochranná známka společnosti Microsoft Corporation v USA a/nebo dalších zemích.
- Apple®, App Store®, loga Apple, iPhone®, iPad®, Mac a macOS jsou ochranné známky společnosti Apple Inc., registrované v USA a/nebo dalších zemích.
- Android, Google Play a logo Google Play jsou ochranné známky společnosti Google LLC. Robot Android vychází z díla vytvořeného a sdíleného společností Google a je použit v souladu s podmínkami, které jsou popsány v licenci Creative Commons 3.0 Attribution License.
- IOS je ochranná známka nebo registrovaná ochranná známka společnosti Cisco Systems, Inc. v USA a/nebo dalších zemích a používá se na základě licence.
- HDMI, logo HDMI a High-Definition Multimedia Interface jsou ochranné známky nebo registrované ochranné známky společnosti HDMI Licensing, LLC.

HDMI

- Logotyp Bluetooth® a logo jsou registrované ochranné známky společnosti Bluetooth SIG, Inc. a jakékoli jejich použití společností Nikon probíhá v rámci licence.
- Wi-Fi a logo Wi-Fi jsou ochranné známky nebo registrované ochranné známky společnosti Wi-Fi Alliance.
- Powered by intoPIX technology.



- Všechny ostatní obchodní názvy zmíněné v tomto dokumentu nebo jiné dokumentaci dodané s výrobkem Nikon jsou ochranné známky nebo registrované ochranné známky příslušných vlastníků.
- Use of the Made for Apple badge means that an accessory has been designed to connect specifically to the Apple products identified in the badge, and has been certified by the developer to meet Apple performance standards. Apple is not responsible for the operation of this device or its compliance with safety and regulatory standards. Please note that the use of this accessory with an Apple product may affect wireless performance.
- This product includes software developed by the OpenSSL Project for use in the OpenSSL Toolkit.
- Software pro tento výrobek obsahuje open-source software chráněný autorskými právy třetích stran. Podmínky licence pro tento open-source software naleznete v dokumentu *Referenční příručka*.
<https://downloadcenter.nikonimglib.com/>

Upozornění

● Upozornění pro zákazníky v Evropě

Při použití nabíjecího síťového adaptéru

Pokud k nabíjení tohoto fotoaparátu používáte nabíjecí síťový adaptér, zkontrolujte, zda odpovídá následujícím normám.

Příkon dodávaný nabíjecím zařízením musí být mezi minimálně 7,5 watty požadovanými rádiovým zařízením a maximálně 15 watty nezbytnými k dosažení maximální rychlosti nabíjení.

Rychlé nabíjení USB PD

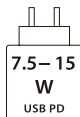

Informace o likvidaci výrobku

VAROVÁNÍ: PŘI POUŽITÍ NESPRÁVNÉHO TYPU BATERIÍ HROZÍ NEBEZPEČÍ VÝBUCHU. POUŽITÉ BATERIE LIKVIDUJTE PODLE POKYNNŮ.

Tento symbol značí, že elektrické a elektronické vybavení nepatří do komunálního odpadu.

Následující informace jsou určeny pouze uživatelům v evropských zemích:

- Likvidace tohoto výrobku se provádí v rámci tříděného odpadu na příslušném sběrném místě. Výrobek nedávejte do běžného komunálního odpadu.
- Třídění odpadu a recyklace napomáhají ochraně přírodních zdrojů a předcházejí negativním vlivům na lidské zdraví a životní prostředí, ve které by mohla vyústit nesprávná likvidace odpadu.
- Další informace ohledně nakládání s odpadními produkty vám poskytne dodavatel nebo místní úřad.



Tento symbol na baterii značí, že baterie nepatří do komunálního odpadu.

Následující informace jsou určeny pouze uživatelům v evropských zemích:

- Likvidace veškerých baterií, bez ohledu na to, zda jsou označeny tímto symbolem či nikoli, se provádí v rámci tříděného odpadu na příslušném sběrném místě. Nelikvidujte baterie společně s běžným komunálním odpadem.
- Další informace ohledně nakládání s odpadními produkty vám poskytne dodavatel nebo místní úřad.



Bluetooth a Wi-Fi (bezdrátová síť LAN)

Výrobek podléhá Nařízením pro správu exportu vlády Spojených států (EAR). Povolení vlády Spojených států není nutné v případě exportu do jiných než následujících zemí, které v době tvorby tohoto dokumentu podléhaly embargu nebo zvláštní kontrole: Kuba, Írán, Severní Korea, Súdán a Sýrie (seznam zemí se může změnit).

Použití bezdrátových zařízení může být v některých zemích nebo regionech zakázáno. Seznamte se s platnými místními předpisy a dodržujte je.

Vysílač Bluetooth v tomto zařízení pracuje v pásmu 2,4 GHz.

● Oznámení pro zákazníky v Evropě a zemích, které splňují směrnici o rádiových zařízeních

Společnost Nikon Corporation tímto prohlašuje, že rádiové zařízení typu Z6III je v souladu se směrnicí 2014/53/EU.



Úplné znění prohlášení o shodě výrobku s požadavky EU je k dispozici na této internetové adrese:

https://imaging.nikon.com/imaging/support/pdf/DoC_N2214.pdf

Pro toto rádiové zařízení je frekvenční pásmo 5 150–5 350 MHz omezeno pouze na použití ve vnitřních prostorách. Toto omezení týkající se provozu zařízení nebo požadavek pro získání oprávnění k používání zařízení platí v těchto zemích: AT, BE, BG, CY, CZ, DK, EE, FI, FR, DE, EL, MK, IE, IT, LV, LT, LU, MT, NL, PL, PT, RO, SK, LI, HU, SI, ES, SE, UK (NI), IS, ME, NO, CH, TR, HR a RS.

Wi-Fi

● Pracovní frekvence:

- Evropa (kromě Ukrajiny), Izrael, Turecko a Indie: 2 412–2 472 MHz (kanál 13) a 5 180–5 825 MHz (5 180–5 700 MHz a 5 745–5 825 MHz)
- Alžírsko, Egypt, Maroko, Kongo (Brazzaville) a Ukrajina: 2 412–2 462 MHz (kanál 11) a 5 180–5 320 MHz
- Afrika (jiné země než Alžírsko, Egypt, Maroko a Kongo (Brazzaville)), Asie (jiné země než Turecko) a Blízký východ (jiné země než Izrael): 2 412–2 462 MHz (kanál 11) a 5 745–5 805 MHz
- USA, Kanada, Mexiko, Austrálie, Nový Zéland, Fidži a Papua Nová Guinea: 2 412–2 462 MHz (kanál 11) a 5 180–5 825 MHz (5 180–5 580 MHz, 5 660–5 700 MHz a 5 745–5 825 MHz)
- Americké kontinenty (jiné země než USA, Kanada a Mexiko): 2 412–2 462 MHz (kanál 11) a 5 180–5 805 MHz (5 180–5 320 MHz a 5 745–5 805 MHz)

- Maximální výstupní výkon (EIRP):
 - Pásmo 2,4 GHz: 3,8 dBm
 - Pásmo 5 GHz: 9,5 dBm

Bluetooth

- Pracovní frekvence:
 - Bluetooth: 2 402–2 480 MHz
 - Bluetooth Low Energy: 2 402–2 480 MHz
- Maximální výstupní výkon (EIRP):
 - Bluetooth: –1,7 dBm
 - Bluetooth Low Energy: –3,2 dBm

● **Upozornění pro zákazníky v Evropě**

Spotřeba energie v pohotovostním režimu

Režim	Spotřeba energie
Pohotovostní režim/vypnutý stav	Méně než 0,5 W
Pohotovostní režim při připojení na síť (připojení Bluetooth)	Méně než 2 W

● Zabezpečení

I když je jednou z výhod tohoto výrobku možnost snadného připojení k bezdrátovým sítím v dosahu pro snadnou výměnu dat, může v případě neaktivního zabezpečení dojít k následujícímu:

- Krádež dat: třetí strany se zločinnými úmysly mohou zachytit bezdrátové přenosy dat a odcizit ID uživatele, heslo a další osobní údaje.
- Neautorizovaný přístup: neoprávnění uživatelé mohou získat přístup k síti a upravovat data nebo provádět jiné zločinné aktivity. Mějte na paměti, že vzhledem k charakteru bezdrátových sítí mohou specializované útoky umožnit neautorizovaný přístup i v případě aktivace zabezpečení.
- Nezabezpečené sítě: Připojení k otevřeným sítím může vést k neautorizovanému přístupu. Používejte pouze zabezpečené sítě.

Tip: Splňované standardy

Standardy splňované fotoaparátem lze zobrazit pomocí položky [**Splňované standardy**] v menu nastavení.

Z6III Model Name: N2214



A series of 20 horizontal lines for writing, spaced evenly down the page.

Záruční podmínky - Evropský záruční list společnosti Nikon

Vážený zákazníku, vážená zákaznice společnosti Nikon, děkujeme vám za zakoupení výrobku společnosti Nikon. V případě, že váš výrobek Nikon bude vyžadovat záruční opravu, kontaktujte prodejce, u kterého jste jej zakoupil(a), nebo kontaktujte některou z poboček autorizované servisní sítě Nikon v prodejním regionu společnosti Nikon Europe B.V. (např.: Evropa/Rusko/ostatní). Podrobnosti viz: <https://www.europe-nikon.com/support>

Abyste se vyhnul(a) zbytečným nepříjemnostem, doporučujeme vám přečíst si před kontaktováním prodejce nebo autorizovaného servisu pečlivě návody k obsluze.

Na výrobky společnosti Nikon se vztahuje záruka týkající se veškerých výrobních vad, platná jeden rok od data zakoupení výrobku. Vykáže-li zakoupený výrobek v tomto časovém intervalu závadu v důsledku použití vadného materiálu nebo chyby ve výrobním procesu, bude naší autorizovanou servisní sítí v prodejním regionu společnosti Nikon Europe B.V. při dodržení níže uvedených podmínek zdarma (bez účtování nákladů na práci a materiál) opraven tak, aby splňoval původní specifikace. Společnost Nikon si vyhrazuje právo provést dle vlastního uvážení opravu nebo výměnu výrobku.

1. Tato záruka je poskytována pouze při doložení vyplněného záručního listu a originálu prodejního dokladu obsahujícího datum zakoupení výrobku, typ výrobku a jméno prodejce spolu s výrobkem. Společnost Nikon si vyhrazuje právo odmítnout provedení záruční opravy zdarma v případě, že nelze doložit výše uvedené dokumenty, nebo v případě, že tyto dokumenty obsahují nekompletní informace resp. jsou nečitelné.

2. Tato záruka se nevztahuje na:

- nutnou údržbu a opravy nebo výměny součástí prováděné v důsledku používání a opotřebení výrobku.
- modifikace a aktualizace výrobku oproti jeho stavu při zakoupení, popsaného v návodu k obsluze, s výjimkou předchozího písemného souhlasu společnosti Nikon.
- náklady na dopravu a veškerá rizika při dopravě, související přímo anebo nepřímo se záruční opravou výrobku.
- veškeré škody vzniklé v důsledků změn a dalších úprav výrobku prováděných bez předchozího písemného souhlasu společnosti Nikon pro splnění místních nebo národních technických norem platných v jiné zemi, než pro kterou byl výrobek původně určen a/nebo zhotoven.

3. Záruční plnění nebude poskytnuto rovněž v případě:

- poškození výrobku chybným použitím včetně, ale nikoli výhradně, použití výrobku k jinému než určenému účelu a v rozporu s údaji v návodu k obsluze týkajícími se správného použití a údržby výrobku a/nebo v případě instalace a použití výrobku v rozporu s bezpečnostními standardy platnými v zemi použití výrobku.
- poškození výrobku v důsledku nehody včetně, ale nikoli výhradně, poškození bleskem, vodou, ohněm a chybným nebo nedbalým použitím.
- úpravy, poškození, nečitelnosti nebo úplné absence modelového nebo výrobního čísla výrobku.
- poškození v důsledku oprav a úprav prováděných neautorizovanými organizacemi nebo osobami.
- poškození veškerých systémů, ve kterých je výrobek zabudován nebo se kterými je používán.

4. Tato záruka neovlivňuje zákonná práva uživatele, přiznaná na základě platných národních zákonů, ani práva uživatele ve vztahu k prodeji, nabytá na základě jejich společné obchodní transakce týkající se zakoupení výrobku.

Upozornění: Přehled veškerých autorizovaných servisních poboček Nikon je k dispozici online prostřednictvím tohoto odkazu
(URL = <https://www.europe-nikon.com/service/>).

Tento dokument, ať již kompletní nebo jeho část (s výjimkou stručných citací v kritických článcích a recenzích), nesmí být v žádné formě reprodukován bez písemného svolení společnosti NIKON CORPORATION.

Pro společnost Nikon má zásadní důležitost ohleduplný přístup k životnímu prostředí, proto pracuje na redukci využívání papíru.

NIKON CORPORATION

© 2024 Nikon Corporation



SB4D01(1L)
6MO1151L-01